

۷ کارنیل، بزرگترین شبکه موفقیت ایرانیان می باشد، که افرادی زیادی توانسته اند با آن به موفقیت برسند، فاطمه رتبه ۱۱ کنکور کارشناسی، محمد حسین رتبه ۶۸ کنکور کارشناسی، سپیده رتبه ۳ کنکور ارشد، مریم و همسرش راه اندازی تولیدی مانتو، امیر راه اندازی فروشگاه اینترنتی، کیوان پیوستن به تیم تراکتور سازی تبریز، میلاد پیوستن به تیم صبا، مهسا تحصیل در ایتالیا، و.... این موارد گوشه از افرادی بودند که با کارنیل به موفقیت رسیده اند، شما هم می توانید موفقیت خود را با کارنیل شروع کنید.

برای پیوستن به تیم کارنیلی های موفق روی لینک زیر کلیک کنید.

[www.karnil.com](http://www.karnil.com)

همچنین برای ورود به کانال تلگرام کارنیل روی لینک زیر کلیک کنید.

<https://telegram.me/karnil>



# غول های اینترنت ایران و جهان

نویسنده :

حمیدرضا علی میرزایی





گول های اینترنت ایران و جهان

"بررسی برترین های اینترنت ایران و جهان"

نویسنده : حمیدرضا علی میرزائی

## فهرست مطالب

۹.....	مقدمه
۱۰.....	تعریف اینترنت
۱۰.....	تعریف اینترنت
۱۰.....	فرهنگ فارسی معین
۱۱.....	فرهنگستان زبان و ادب فارسی
۱۱.....	فرهنگ واژه های سره
۱۲.....	فرهنگ وبستر
۱۲.....	جامعه اینترنت
۱۴.....	اینترنت چیست؟
۱۷.....	وب چگونه عمل می کند؟
۱۹.....	آیا WWW در نام های وب سایت ها لازم است؟
۲۰.....	اینترنت کجا است؟
۲۱.....	چه کسی اینترنت را اداره می کند؟
۲۳.....	آی پی آدرس نسخه ۶ چیست؟
۲۴.....	پروتکل های اینترنتی چه می کنند؟
۲۵.....	پروتکل ها چکار می کنند؟
۲۶.....	بسته-داده-ها چه هستند؟
۲۸.....	مرورگر وب چیست؟
۲۹.....	چه کسی مسئول وب است؟
۳۰.....	یو آر ال چیست؟
۳۱.....	سیستم نام دامنه چیست؟



- ۳۲..... چه کسی درباره اختصاص یافتن نام دامنه ها تصمیم می گیرد؟
- ۳۴..... تاریخچه ی اینترنت .....
- ۳۵..... : ۱۹۵۷
- ۳۵..... : ۱۹۵۸
- ۳۶..... : ۱۹۶۱
- ۳۷..... : ۱۹۶۲
- ۳۷..... : ۱۹۶۳
- ۳۸..... : ۱۹۶۵
- ۳۹..... ۱۹۶۵
- ۴۰..... : ۱۹۶۷
- ۴۱..... ۱۹۶۷
- ۴۲..... : ۱۹۶۹
- ۴۳..... : ۱۹۷۰
- ۴۳..... ۱۹۷۲
- ۴۴..... : ۱۹۷۳
- ۴۴..... ۱۹۷۴
- ۴۵..... ۱۹۷۶
- ۴۶..... : ۱۹۷۷
- ۴۷..... ۱۹۷۸
- ۴۷..... ۱۹۸۰
- ۴۸..... : ۱۹۸۱
- ۴۸..... : ۱۹۸۲
- ۴۹..... ۱۹۸۳
- ۵۰..... ۱۹۸۴
- ۵۱..... : ۱۹۸۵

۵۲.....	: ۱۹۸۶
۵۲.....	: ۱۹۸۷
۵۳.....	: ۱۹۸۸
۵۳.....	: ۱۹۸۹
۵۴.....	: ۱۹۹۰
۵۴.....	: ۱۹۹۲
۵۵.....	: ۱۹۹۳
۵۵.....	: ۱۹۹۴
۵۶.....	: ۱۹۹۵
۵۶.....	: ۱۹۹۶
۵۷.....	: ۱۹۹۸
۵۸.....	: ۱۹۹۹
۵۹.....	: ۲۰۰۱
۵۹.....	: ۲۰۰۳
۶۰.....	: ۲۰۰۴
۶۱.....	: ۲۰۰۵
۶۲.....	: ۲۰۰۶
۶۳.....	: ۲۰۰۷
۶۴.....	: ۲۰۰۸
۶۴.....	: ۲۰۰۹
۶۵.....	: ۲۰۱۰
۶۵.....	: ۲۰۱۱
۶۶.....	: ۲۰۱۲
۶۷.....	: ۲۰۱۳
۶۸.....	: ۲۰۱۴

- ۶۸..... ۲۰۱۵
- ۶۹..... سایت های خارجی
- ۷۰..... گوگل (رتبه الکسا ۱)
- ۷۲..... یوتیوب (رتبه الکسا ۲)
- ۷۴..... فیس بوک (رتبه الکسا ۳)
- ۷۸..... بایدو (رتبه الکسا ۴)
- ۷۹..... یاهو (رتبه الکسا ۵)
- ۸۲..... ویکی پدیا (رتبه الکسا ۶)
- ۸۴..... آمازون (رتبه الکسا ۸)
- ۸۷..... کیو کیو (رتبه الکسا ۹)
- ۸۹..... تی مال tmall.com (رتبه الکسا ۱۰)
- ۹۰..... لایو (رتبه الکسا ۱۲)
- ۹۱..... تائو بائو (رتبه الکسا ۱۳)
- ۹۲..... توئیتر (رتبه الکسا ۱۶)
- ۹۵..... اینستاگرام (رتبه الکسا ۱۷)
- ۹۷..... لینکدین (رتبه الکسا ۱۸)
- ۹۹..... ردیت (رتبه الکسا ۲۲)
- ۱۰۱..... ای بای (رتبه الکسا ۲۶)
- ۱۰۴..... بینگ (رتبه الکسا ۲۹)
- ۱۰۵..... نت فلیکس (رتبه الکسا ۳۲)
- ۱۰۸..... وردپرس (رتبه الکسا ۳۳)
- ۱۱۳..... مایکروسافت (رتبه الکسا ۳۴)
- ۱۱۸..... تامبلر (رتبه الکسا ۳۵)
- ۱۲۰..... یاندکس (رتبه الکسا ۳۹)
- ۱۲۲..... ای ام دی بی (بانک اطلاعات اینترنتی فیلمها) (رتبه الکسا ۴۰)

- ۱۲۵..... اپل(رتبه الکسا ۴۳)
- ۱۲۸..... پینترست(رتبه الکسا ۴۸)
- ۱۳۰..... بلاگر (رتبه الکسا ۵۲)
- ۱۳۱..... ادوبی(رتبه الکسا ۵۳)
- ۱۳۷..... بی پل(رتبه الکسا ۵۶)
- ۱۴۰..... واتس اپ(رتبه الکسا ۶۴)
- ۱۴۳..... ساوندکلاود (رتبه الکسا ۷۴)
- ۱۴۴..... سی نت(رتبه الکسا ۸۴)
- ۱۴۷..... اسپاتیفای (رتبه الکسا ۸۹)
- ۱۴۸..... وال مارت(رتبه الکسای ۱۰۱)
- ۱۵۱..... ویمیو(رتبه الکسای ۱۴۴)
- ۱۵۳..... بیزینس اینسایدر (رتبه الکسا۳۱۶)
- ۱۵۵..... سایتهای برتر ایرانی
- ورزش ۳ (رتبه الکسای ایران ۲ این سایت بعد از گوگل پر بازدید ترین سایت در کشور ماست رتبه ی این سایت در در بین سایت های کل دنیا ۲۲۸ است که بسیار عالی است)..... ۱۵۶
- دی جی کالا (رتبه الکسا این سایت در ایران ۳ و در جهان ۳۵۱ می باشد)..... ۱۶۱
- آپارات(رتبه الکسای این سایت در کشور ما ۶ بوده و رتبه این سایت در دنیا ۴۷۲ می باشد)..... ۱۶۸
- بلاگفا(رتبه این سایت در الکسا در کشور ما ۷ و در کل دنیا ۴۵۰ می باشد)..... ۱۷۵
- شاپرک(رتبه الکسای ۸ در ایران و ۶۱۰ در جهان را داراست)..... ۱۷۸
- دیوار(رتبه الکسا این سایت در ایران ۱۰ و در دنیا ۸۷۱ می باشد)..... ۱۹۱
- تبیان(رتبه الکسای این سایت در ایران ۱۱ و در جهان ۸۶۳ می باشد)..... ۱۹۳
- بیتوته(رتبه الکسای این سایت در ایران ۱۲ و در دنیا ۸۷۹ می باشد)..... ۱۹۷
- باشگاه خبرنگاران جوان..... ۲۰۳
- بامیلو..... ۲۰۶
- تابناک..... ۲۰۸



۲۰۹.....	میهن بلاگ
۲۱۰.....	نماش
۲۱۲.....	پرشین بلاگ
۲۱۳.....	پیکو فایل
۲۱۴.....	بلاگ اسکای
۲۱۵.....	پیوندا
۲۱۷.....	فیس نما و کلوب و هم میهن
۲۳۴.....	نت برگ
۲۳۸.....	زود فود

## مقدمه

برای شروع هر کسب و کاری یکی از اولین راه هایی که همه آن را انتخاب میکنند آشنایی با افراد موفق در زمینه ی کاری است که قصد شروع به فعالیت در آن را دارید. هدف از اینکار هم آشنایی کلی با کاری که قرار است در آن قدم بردارید است هم یادگیری نمونه های برتر آن کار.

دنیای اینترنت دنیای بسیار بزرگی شده است اینقدر بزرگ که در سراسر جهان همه امور زندگی نه اندک اندک که با سرعت بسیار زیاد در حال اینترنتی شدن است . در همین ایران خودمان اگر به چند سال پیش نگاهی بی اندازیم تعداد سایت های اینترنت و کاربران آن به حدی کم بود که گمان رشد و فراگیری آن هم نمی رفت اما امروزه شاهد فراگیری بسیار وسیع آن در کشور هستیم به طوری که ایران جز ۱۵ کشور جهان در استفاده از اینترنت است.

در نوشته حاضر سعی شده اندکی با سایت های بزرگ دنیای اینترنت آشنا شویم و مواردی از بزرگان اینترنت در جهان و ایران را مورد بررسی قرار دهیم.

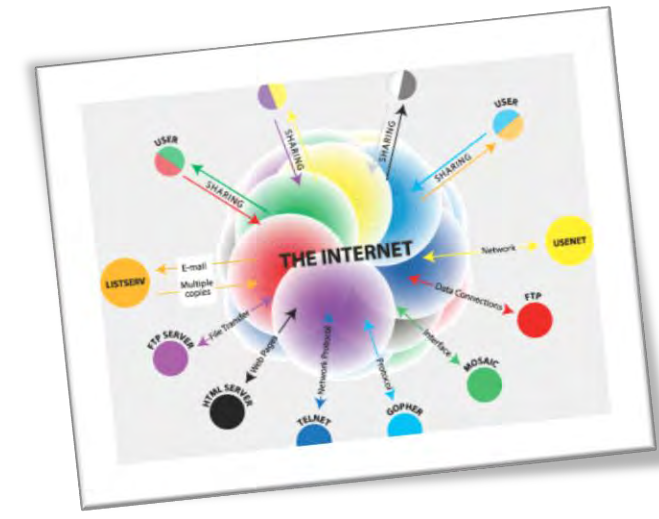

## تعریف اینترنت ۱

## تعریف اینترنت

بنظرم برای آشنایی با اینترنت بهتر است ابتدا تعریفی از آن ارائه کنیم در زیر تعاریفی که از اینترنت ارائه شده است را بررسی میکنیم و در آخر با استفاده از تعاریف تعریفی جامع ارائه می دهیم.

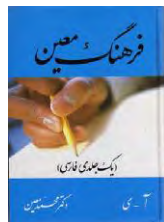

## فرهنگ فارسی معین

(تِ نِ ت) [ انگ . ] (امر.) شبکه کامپیوتری جهانی برای مبادله اطلاعات .



## فرهنگستان زبان و ادب فارسی

شبکه ی جهانی رایانه ها متشکل از تعداد زیادی شبکه ی رایانه ای بهم پیوسته و گسترده در سطح

جهان



## فرهنگ واژه های سره

تارکده : شبکه ی جهانی اینترنت, معادل فارسی واژه ی «اینترنت»

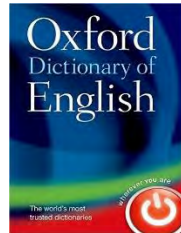

## لغت نامه اکسفورد

شبکه جهانی کامپیوتری که مقدار زیادی اطلاعات و امکانات ارتباطی، متشکل از شبکه های بهم

۳

پیوسته که از قواعد ارتباطی استاندارد استفاده می کنند، را ارائه می دهد .

<sup>2</sup>Oxford Dictionary

<sup>3</sup><https://en.oxforddictionaries.com/definition/internet>

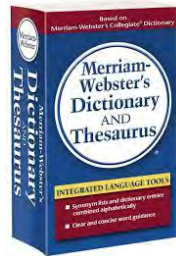

## فرهنگ وبستر

شبکه ارتباطی الکترونیکی که شبکه های کامپیوتری و تجهیزات کامپیوتری سازمانی را در سرتاسر

۵

دنیا بهم متصل می کند.



## جامعه اینترنت

تعریف کردن اینترنت ساده نیست. زیرا اینترنت اصلا شبیه به دیگر تکنولوژی ها نیست، اینترنت می تواند هرچی ما می خواهیم باشد. ما می توانیم آن را شکل دهیم. اما مهم ترین کاربرد آن این است که ما می توانیم از آن برای ارتباط با افراد دیگر، جوامع دیگر و کشور های دیگر ارتباط برقرار کنیم.

<sup>4</sup>Webster

<sup>5</sup><https://www.merriam-webster.com/dictionary/Internet>

<sup>6</sup>[internetsociety.org](https://internetsociety.org)

حال که تعاریفی از اینترنت را از مراجع مهم با هم مرور کردیم و دیدی کلی از آن بدست آوردیم که می توانیم اینترنت را اینگونه تعریف کنیم :

اینترنت مجموعه‌ای جهانی از شبکه‌های بزرگ و کوچک است که به هم پیوسته‌اند و نام اینترنت (شبکه‌های در هم تنیده) از همین مجموعه گرفته شده است.



## اینترنت چیست؟

تصویر بالا با آنکه بسیار سادست اما دیدی بسیار کلی از اینترنت ارائه میدهد به این معنی که ما وقتی از اینترنت استفاده میکنیم در واقع در حال اتصال از کامپیوتر یا هر سیستمی که قابلیت اتصال به اینترنت را دارد به دستگاه یا کامپیوتری دیگر متصل می شویم. البته باید دقت کنید همان طور که در تعاریف قبل آوردیم اینترنت مجموعه ای از شبکه هاست.

اینترنت محبوب ترین شبکه کامپیوتری دنیا است که ابتدا به شکل یک پروژه تحقیقاتی آکادمیک در سال ۱۹۶۹ شروع و سپس در دهه ۱۹۹۰ میلادی به یک شبکه جهانی تبدیل شد.



۷

## وب چیست؟

وب یا کامل تر بگویم وب جهان گستر ، سامانه ایست که از طریق پروتکل هایش محتوا (متن، تصویر، ویدئو و...) را از طریق صفحاتش با استفاده از شبکه اینترنت ارائه می دهد و شما به عنوان استفاده کننده برای دیدن این محتوا باید از مرورگر های اینترنت استفاده کنید.

اگر بخواهیم ساده تر این موضوع را تعریف کنیم وقتی شما جلوی مانیتورتان می نشینید و مرورگر گوگل کروم را باز میکنید و در آدرس بار آدرس سایتی را وارد میکنید و پس از چند ثانیه صفحه ی آن سایت را می بینید در واقع شما در حال استفاده از وب هستید این امکان وب هست. در تعریف ساده وب آن چیزی است که شما در سایت میبینید شامل متن و عکس و ویدئو و ...

---

<sup>7</sup>Web

<sup>8</sup>World Wide Web



( )

امروزه اکثرا به جای استفاده از کلمه وب از واژه ی اینترنت استفاده می کنند و این یک خطای رایج شده است.

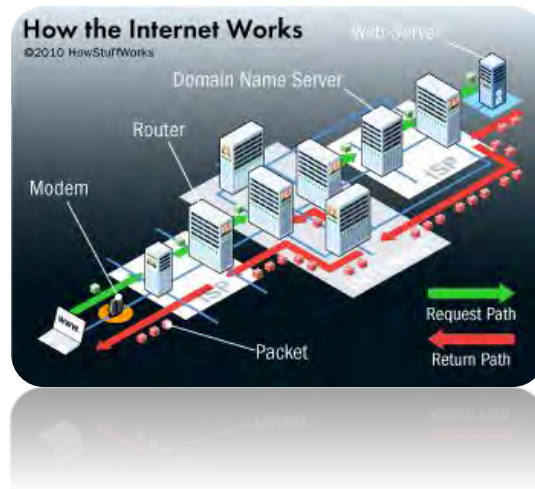

## وب چگونه عمل می کند ؟

برای مشاهده یک صفحه وب یا دیگر منابع اطلاعاتی روی تور جهان گستر معمولاً URL صفحه را در یک مرورگر وب وارد می کنیم و یا لینک ابر متن مربوط با آن صفحه یا منبع را انتخاب می کنیم. اولین گام که در پشت پرده انجام می شود اختصاص یک آدرس IP به بخش سرور URL است که توسط پایگاه داده توزیع شده اینترنت صورت می گیرد که به آن DNS می گویند.

در مرحله بعد یک درخواست HTTP به مرور وب در آن آدرس IP ارسال می شود و درخواست مشاهده صفحه ارائه می گردد. در صورتی که یک صفحه معمولی در خواست شده باشد متن HTML، تصاویر گرافیکی یا هر فایل دیگری که مربوط به آن صفحه است در اختیار مشتری (مرورگر وب) قرار می گیرد. سپس مرورگر وب صفحه HTML، و دیگر فایل های دریافت شده را ترجمه می کند. در نهایت «صفحه» مورد نظر مشتری در اختیار وی قرار می گیرد.

در تور جهان گستر، یک برنامه مشتری که عامل کاربر نام دارد منابع اطلاعاتی مانند صفحات وب یا فایل های کامپیوتری را با استفاده از URL از وب در خواست می کند. اگر عامل کاربر نوعی مرورگر وب باشد، اطلاعات را روی مانیتور نشان می دهد. کاربر می تواند با دنبال کردن لینک های موجود در صفحه وب به بقیه منابع موجود روی تور جهان گستر دسترسی پیدا کند. همچنین می توان با پرکردن فرم های HTML و تحویل این فرم های وب می توان اطلاعات را بر اساس پروتکل انتقال ابرمتن به

سرور وب برگرداند تا از آن ذخیره شده یا پردازش شوند. صفحات وب در کنار هم قرار گرفته و وبسایتها را می‌سازند. عمل دنبال کردن ابرلینک از یک وب سایت به وب سایت دیگر را «مرور وب» یا «گشت و گذار» وب می‌نامند.

اصطلاح "گشت و گذار در اینترنت" اولین بار توسط جین آرمور پولی که یک کتابدار بود در مقاله یا به نام "Surfing the INTERNET" مطرح شد که ژوئن سال ۱۹۹۲ در "بولتن کتابخانه ویلسن" در دانشگاه مینوستا چاپ شد. اگر چه پولی مستقلاً از این کلمه استفاده کرد اما در یوزنت‌های مربوط به سال‌های ۱۹۹۱ و ۱۹۹۲ این کلمه دیده می‌شود و حتی عده‌ای می‌گویند که این کلمه در مجمع هکرها در دو سال قبل از آن به صورت شفاهی عنوان شده بود. پولی در تاریخ اینترنت به مادر اینترنت معروف است.

اغلب صفحات وب شامل ابر لینک‌هایی هستند که به صفحات و منابع اطلاعاتی مرتبط با آنها مانند صفحات دانلود، اسناد منابع، تعاریف و غیره منتهی می‌شوند. چنین مجموعه‌ای از منابع مفید و مرتبط با هم توسط لینک‌های ابر متن به یکدیگر متصل شده‌اند را «وب» اطلاعات می‌نامند. قرار دادن این مجموعه منابع روی اینترنت شبکه‌ای را تولید کرد که در اوایل دهه ۱۹۹۰ توسط تیم برنرز لی، «تور جهان گستر» نامیده شد.



## آیا www در نام‌های وب‌سایت‌ها لازم است؟

از لحاظ فنی هیچ دلیلی وجود ندارد که نام سایت حتماً با www آغاز شود و اولین سرور وب در " info.cern.ch" قرار داشت. استفاده از پیشوند www یک توافق است که بین سازمان‌های ارائه دهنده خدمات وب انجام شده است تا تمامی نام‌های میزبان از یک پروتکل تبعیت کنند؛ برای مثال، بسیاری از سازمان‌ها نام سرور اصلی پروتکل گوفاکس را به صورت `gopher.wherever.edu` تعریف می‌کنند و از پیشوندهای دیگری استفاده می‌کنند تا بتوان از چندین سرور وب استفاده کنند. برخی از مرورگرها به صورت خودکار www را به ابتدا و ".com" را به انتهای URL تایپ شده اضافه می‌کنند. در مرورگرهای اینترنت اکسپلورر و فایرفاکس موزیلا با فشردن همزمان کلیدهای `ctrl` و `Enter` پیشوند "http://www." و پسوند ".com" به انتهای URL اضافه می‌شوند.



خونه اونجاست که اینترنت باشه

### اینترنت کجا است؟

از سرآغاز اینترنت، یعنی ۱۹۶۹ میلادی تا کنون فاصله ای طولانی طی شده. اینترنت که روزی ۴ سیستم کامپیوتری میزبان آن بودند حالا در بستر ده ها میلیون سیستم خفته. اینکه اینترنت مالک خاصی ندارد به این معنا نیست که به طرق مختلف نگهداری و نظارت نمی شود. جامعه اینترنت سازمانی غیر انتفاعی است که به سال ۱۹۹۲ تاسیس شده تا بر سیاست گذاری ها و پروتکل های ارتباطی اینترنت نظارت کند.



### چه کسی اینترنت را اداره می کند؟

هیچ کس اینترنت را اداره نمی کند. اینترنت در واقع شبکه ای غیرمتمرکز متشکل از شبکه های کوچکتر است. هزاران شرکت، دانشگاه، دولت، و نهاد دیگر شبکه های اختصاصی خودشان را اداره می کنند و بر اساس معاهدات ارتباط اختیاری، با یکدیگر به تبادل می پردازند.



**I E T F®**

استانداردهای فنی مشترک که چرخ اینترنت را به حرکت در می آورند توسط سازمان نیروی ضربت مهندسی اینترنت (IETF) مدیریت می شوند. IETF تشکیلاتی آزاد است؛ هر کسی می تواند در جلسات آن شرکت کند، استانداردهای جدید پیشنهاد کند، و یا تغییراتی را برای استانداردهای فعلی ارائه نماید. هیچ کس مجبور به پذیرش استانداردهای تایید شده توسط IETF نیست ولی فرآیند تصمیم گیری مبتنی بر اجماع این سازمان کمکی بزرگ است برای اینکه از پذیرش و تطبیق یافتن اکثریت جامعه اینترنت با معیارهای آن، اطمینان حاصل شود.

استانداردهای فنی مشترک توسط سازمان نیروی ضربت مهندسی اینترنت ( IETF مدیریت می شوند  
آی پی آدرس ها یا آدرس های پروتکل اینترنت، اعدادی هستند که کامپیوترها برای شناختن همدیگر  
در اینترنت استفاده می کنند. مثلا آی پی آدرس 1mirza.com عبارت است از  
۲۰۷/۱۶۵/۱۷۵/۷۹ که با وارد کردن آن در کادر مرورگرتان به دیجیاتو منتقل خواهید شد، اما  
حتما قبول دارید که به خاطر سپردن یک نام، آسان تر از یک آی پی آدرس است.



## Internet Assigned Numbers Authority

یکی از اداره های آیکان به نام اداره شماره های واگذار شده ( IANA یا آیانا) به طور اختصاصی  
مسئول توزیع آی پی آدرس ها است تا مطمئن شود که هیچ دو سازمان یا وبسایت یا سرویسی از یک  
آدرس استفاده نمی کنند.

An IPv6 address (in hexadecimal)

**2001:0DB8:AC10:FE01:0000:0000:0000:0000**



**2001:0DB8:AC10:FE01::** Zeroes can be omitted

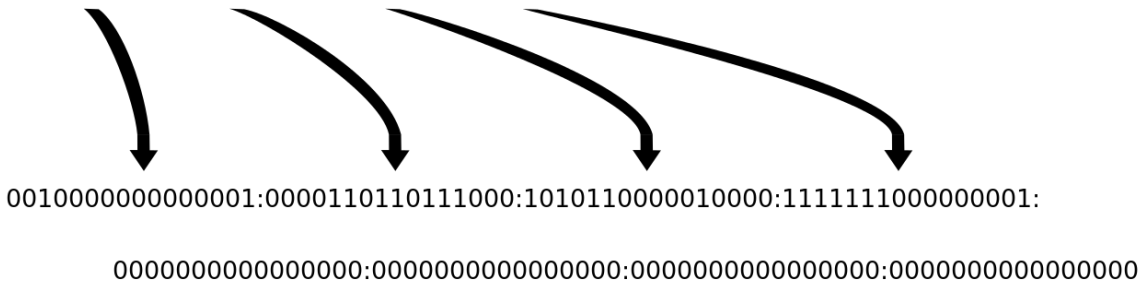

### آی پی آدرس نسخه ۶ چیست؟

آی پی آدرس ها از پروتکل اینترنت دنباله روی می کنند. هر دستگاهی که به اینترنت وصل می شود یک آی پی آدرس دارد و با استفاده از آنها است که دستگاه ها در یک شبکه عظیم جهانی یکدیگر را پیدا می کنند.

استاندارد فعلی اینترنت، مشهور به آی پی آدرس نسخه ۴ یا IPv4، دچار یک مشکل بزرگ است. از آنجا که سیستم آدرس دهی IPv4 از نوع ۳۲ بیتی است، تنها ۴ میلیارد آی پی آدرس منحصر به فرد قابل تولید است. این عدد در دهه ۱۹۷۰ خیلی بزرگ به نظر می آمد، اما امروزه تقریباً آدرس های ۳۲ بیتی تمام شده اند.

به همین خاطر نیروی ضربت مهندسی اینترنت (IETF) با ماموریت کار روی پروتکل های اینترنتی، در سال ۱۹۹۱ تصمیم به توسعه نسخه ای جدیدتر گرفت که تعداد آن به اندازه نیازهای آینده دنیا



باشد. به این شکل آی پی آدرس نسخه ۶ (IPv6) بر اساس سیستم آدرس دهی ۱۲۸ بیتی و با طول ۳۹ رقم / حرف به وجود آمد که می تواند تا آینده ای دراز نیازها را برآورده کند.

تعداد آی پی آدرس های نسخه ۶ آنقدر زیاد است که می توان به تک تک ذرات سطح زمین یکی اختصاص داد.

البته انتقال به IPv6 کند پیش رفته. کار فنی بر روی این استاندارد در دهه ۱۹۹۰ تکمیل شد ولی جامعه اینترنت دچار یک مشکل بود: تا زمانی که مردم از IPv4 استفاده می کردند انگیزه کمی برای مهاجرت به IPv6 وجود داشت. اما با به انتها رسیدن آی پی آدرس های نسخه ۴ کم کم گرویدن به نسخه ۶ سرعت گرفت. برای مثال تعداد افرادی که با IPv6 به گوگل وصل می شوند، از ۱ درصد در آغاز ۲۰۱۳ به ۲/۵ درصد در پایان این سال رسید. با این حال سال های زیادی تا بازنشستگی IPv4 از دنیای اینترنت باقی مانده.

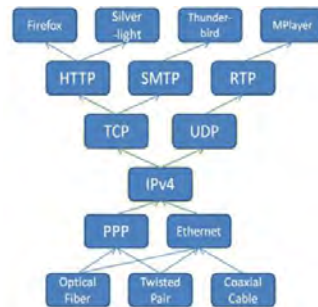

### پروتکل های اینترنتی چه می کنند؟

شما به احتمال زیاد درباره پروتکل های مختلف اینترنت شنیده اید. برای مثال پروتکل انتقال ابرمتن (http) چیزی است که برای مشاهده وبسایت ها از طریق مرورگر استفاده می شود. حتما http را در جلوی آدرس سایت های اینترنتی دیده اید. یا اگر از سرورهای FTP استفاده کرده باشید، حتما با پروتکل انتقال فایل سر و کار داشته اید.

پروتکل هایی نظیر اینها و ده ها پروتکل دیگر یک چهارچوب کامل را خلق کرده اند که تمام دستگاه ها باید درون آن کار کنند تا بخشی از اینترنت تلقی شوند. دو تا از مهمترین پروتکل ها عبارت هستند از پروتکل هدایت انتقال (TCP) و پروتکل اینترنت (IP). (ما اغلب این دو را با هم جمع می بندیم و در اکثر بحث ها پیرامون پروتکل های اینترنتی به صورت TCP/IP از شان یاد می شود.

### پروتکل ها چکار می کنند؟

اما این پروتکل ها چکار می کنند؟ در مرحله اول، اینها قواعد لازم برای چگونگی انتقال اطلاعات در اینترنت را وضع می کنند. بدون این قواعد شما نیازمند اتصال مستقیم به سایر کامپیوترها هستید تا دسترسی به اطلاعات آنها میسر شود.

نیاز هست که هر دو، کامپیوتر شما و کامپیوتر هدف، یک زبان مشترک داشته باشند. وقتی شما می خواهید یک پیام بفرستید یا اطلاعاتی را از یک کامپیوتر دیگر دریافت کنید، پروتکل های TCP/IP این عملیات را ممکن می کنند. درخواست شما در شبکه ارسال می شود، به سیستم نام دامنه (DNS) می رسد و به کمک آن سرور مقصد را می یابد.

DNS وظیفه دارد درخواست های دریافتی را در جهت صحیح ارسال کند. وقتی سرورهای مورد نظر آن درخواست را دریافت کردند قادر به ارسال پاسخی به سوی کامپیوتر شما می شوند. البته داده های درخواستی ممکن است در یک مسیر کاملا متفاوت نسبت به داده های ارسال شده از سمت شما حرکت کنند تا به کامپیوتر تان برسند. این راهکار منعطف بخشی از مجموعه ای است که اینترنت را به ابزاری چنین قدرتمند تبدیل کرده.

## بسته-داده-ها چه هستند؟

به منظور دریافت این مقاله، کامپیوتر شما مجبور به اتصال به یک سرور وب است که فایل مقاله در آن ذخیره شده. از این مثال برای تشریح سفر داده ها و اطلاعات در گستره اینترنت استفاده می کنیم.

ابتدا مرورگر را باز می کنید و به وبسایت ما متصل می شوید. بعد، کامپیوتر شما یک درخواست الکترونیکی را از طریق اشتراک اینترنتی شما که از ارائه کننده خدمات اینترنتی (ISP) خریده اید، ارسال می کند. ISP این درخواست را به یک سرور می فرستد و به همین طریق درخواست شما دست به دست در حلقه های اینترنت جهانی پیش می رود تا سر انجام به یک DNS برسد.

این سرور نیز به دنبال معادلی برای دامنه تایپ شده توسط شما می گردد، به بیان دیگر معادل عددی دامنه [www.1mirza.com](http://www.1mirza.com) را می یابد و پس از آن درخواست شما را به سمت آدرس آی دی سرور مورد نظر هدایت می کند. اگر هم معادلی برای دامنه تایپ شده نیافت، درخواست شما را به سروری ارسال می کند که اطلاعات بیشتری در اختیار دارد.

سر انجام این درخواست به سرور وبسایت ما می رسد. سرور ما نیز پاسخ آن را با ارسال بسته هایی از داده ها می دهد. این بسته ها (Packet) بخش های تشکیل دهنده فایلی هستند که بین ۱۰۰۰ تا ۱۵۰۰ بایت حجم دارد. بسته ها دارای سرآغاز و پایان هستند که به کامپیوترها می گوید چه چیزی داخل آن بسته است و اطلاعات موجود در آن چطور با دیگر بسته ها جفت و جور می شود تا یک فایل کامل را بسازد. هر بسته مسیری را در شبکه طی کرده و به کامپیوتر شما می رسد. بسته ها

لزوما از یک مسیر واحد و پشت سر هم عبور نمی کنند، بلکه هر یک مسیری با کمترین مقاومت را طی می کنند.

این یک ویژگی مهم است. از آنجا که بسته ها قادر به سفر در مسیرهای مختلف برای رسیدن به مقصد نهایی هستند، امکان دارد که اطلاعات مناطق پرترافیک شبکه را دور بزنند. در حقیقت، تا زمانی که تعدادی مسیر ارتباطی باقی بماند، حتی از دسترس خارج شدن کل اینترنت هم نمی تواند مانعی شود در برابر عبور و مرور اطلاعات بین بخش های مختلف، و فقط می تواند زمان انتقال بسته ها را افزایش دهد.

وقتی بسته ها به شما رسیدند، کامپیوتر آنها را بر اساس قواعد پروتکل ها مرتب می کند. چیزی شبیه کنار هم گذاشتن پازل. نتیجه نهایی هم دیده شدن این مقاله توسط شما است.

این فرآیند برای سایر فایل ها هم صدق می کند. وقتی یک ایمیل ارسال می کنید، آن ایمیل قبل از ارسال در گستره اینترنت، به بسته هایی ریزتر شکسته می شود. تماس های صوتی نیز که از طریق اینترنت برقرار می کنید، با استفاده از صدا در پروتکل اینترنت (VoIP) به بسته های کوچکتر شکسته می شوند. بابت این پروتکل ها باید ممنون افرادی مثل وینتون سرف (Vinton Cerf) و رابرت کان (Robert Kahn) باشیم، تلاش های اولیه آنها به شکل گیری سیستمی کمک کرد که هم می توان مقیاس آن را تغییر داد و هم ابعادش را بزرگتر کرد.

این مقاله ای مختصر درباره چگونگی کارکرد اینترنت است. وقتی به دستگاه ها و پروتکل های دخیل در اینترنت بنگرید، منظره بزرگتر را خیلی پیچیده تر از آنچه در اینجا توضیح داده شد خواهید یافت. موضوع بسیار جذابی است که در آینده دقیق تر به آن خواهیم پرداخت.



### مرورگر وب چیست؟

مرورگر وب یک برنامه کامپیوتری است که به کاربران امکان دریافت و مشاهده محتوای وبسایت ها را می دهد. مرورگرهای وب برای کامپیوترها، تبلت ها و تلفن های همراه در دسترس هستند.

اولین مرورگری که به طور گسترده استفاده می شد، Mosaic نام داشت و توسط محققین دانشگاه ایلینوی خلق شد. تیم موزایک سپس به کالیفرنیا نقل مکان کرد تا Netscape را تاسیس کند، و از دل آن اولین مرورگر وب واقعا موفق بیرون آمد.

محبوبیت نتسکیپ خیلی زود تحت الشعاع اینترنت اکسپلورر مایکروسافت قرار گرفت، اما بعدها یک نسخه منبع باز نتسکیپ تبدیل به مرورگر مدرن فایرفاکس شد. اپل در سال ۲۰۰۳ مرورگر سفاری را معرفی کرد و گوگل نیز در سال ۲۰۰۸ مرورگر خود به نام کروم را.

امروزه کروم با سهمی که بیش از یک سوم بازار تخمین زده می شود، محبوب ترین مرورگر وب است. اینترنت اکسپلورر، فایرفاکس و سفاری نیز سهم محسوسی در بازار دارند. جالب اینجا است که نسخه موبایل سفاری طبق آخرین آمارها، بیشترین میزان کاربرد را در بین مرورگرهای موبایل دارد اما کروم نسخه موبایل با بیش از ۱ میلیارد بار نصب روی دستگاه ها، پر کاربرترین است.

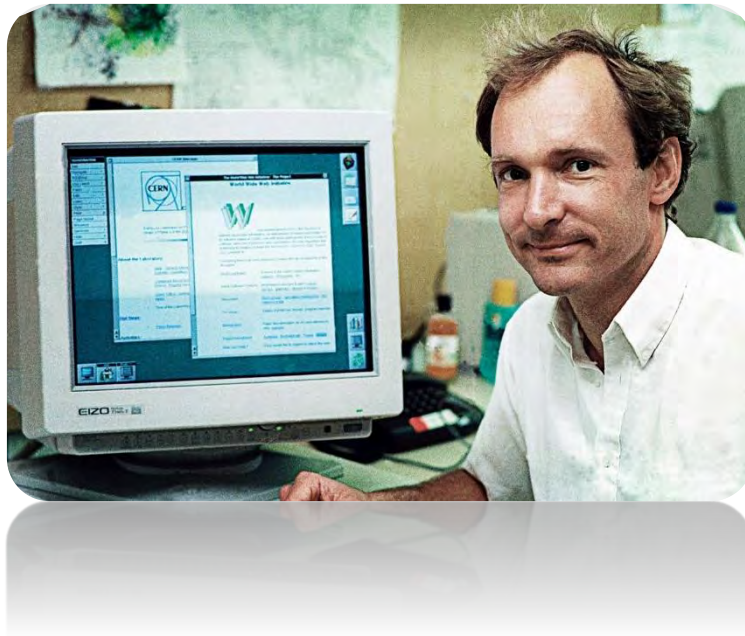

چه کسی مسئول وب است؟

تیم برنرز لی

وب در سال ۱۹۹۱ توسط تیموتی برنرز-لی به دنیا معرفی شد که یک برنامه نویس کامپیوتری در سازمان تحقیقات علمی اروپا، سرن، بود. در سال ۱۹۹۴، برنرز لی کنسرسیوم وب جهان شمول (C۳W) را تاسیس کرد تا سازمانی برای استانداردهای رسمی وب باشد. او همچنان مدیر C۳W است و توسعه استانداردهای وب را زیر نظر دارد.

با وجود این نقش تاریخی، وب یک پلتفرم باز است و W3C نمی تواند کسی را قانع به گرویدن به پیشنهادهاى خود کند. در عمل، موثرترین سازمان ها در وب عبارت هستند از شرکت های «مایکروسافت، گوگل، اپل و موزیلا،» یعنی سازندگان مرورگرهای پیشرو در بازار مصرف. تکنولوژی هایی که توسط این ۴ شرکت به کار گرفته شوند، خوب یا بد، در عمل تبدیل به استانداردهای وب می شوند.

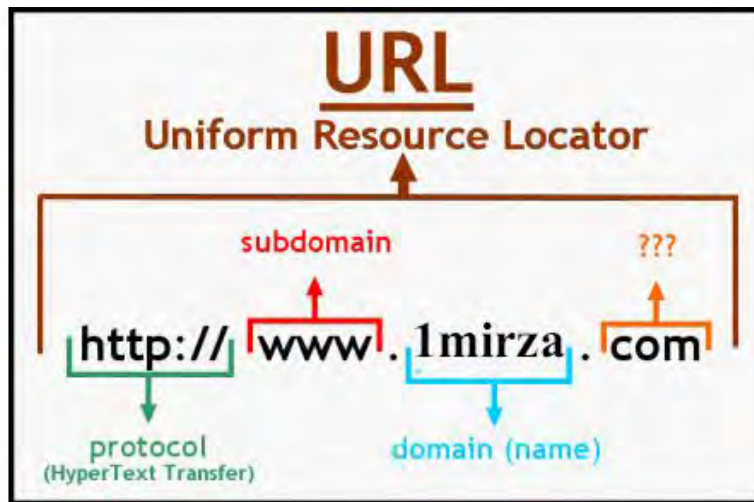

### یو آر ال چیست؟

یو آر ال یا نشانی وب وقتی از وب استفاده یا یک ایمیل ارسال می کنید، به یک نام دامنه نیاز دارید. برای مثال، یو آر الی مثل `http://www.1mirza.com` که شامل نام دامنه دیجیاتو هم هست. یا آدرس ایمیل `info[at]mirza[dot]com` برای ارتباط با ما. هر بار که از یک نام دامنه استفاده می کنید، سرورهای DNS به کمک تان می آیند تا دامنه قابل خواندن توسط انسان را تبدیل به آی پی آدرس هایی قابل تشخیص توسط ماشین ها تبدیل کنند.

دامنه های رده اول شامل `com`، `org`، `net`، `edu`، `gov` هستند و البته کشورهای مختلف نیز دامنه های مخصوصی را ارائه می کنند. مثلا `ir` مختص ایران است.



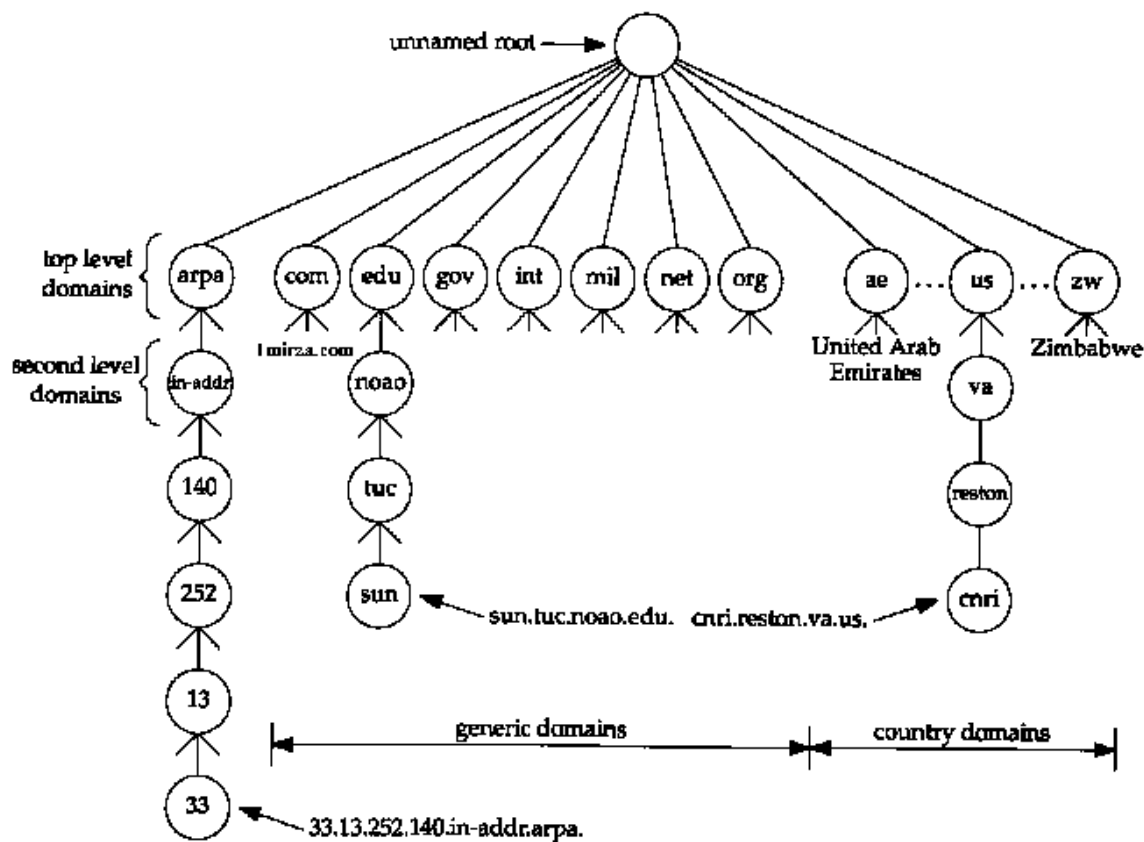

### سیستم نام دامنه چیست؟

سیستم نام دامنه (DNS) که چند باری در این متن به چشم تان خورده، عاملی است که به شما امکان می دهد با تایپ کردن `1mirza.com` در نوار آدرس مرورگرتان، به سایت ما برسید، نه با تایپ کردن آدرس های عددی که به یاد سپاری شان تقریبا غیرممکن است.

این سیستم سلسله مراتبی است. برای مثال، در آن دامنه های `com` توسط شرکتی به نام Verisign اداره می شوند. زیر-دامنه ها را هم ارجاع می دهد. یعنی دارنده دامنه `1mirza.com` می تواند زیر-دامنه هایی مثل `live.1mirza.com` را هم ثبت کند.



از آنجا که وبسایت های معروف از نام دامنه برای عرضه خود به مردم استفاده می کنند، امنیت DNS تبدیل به موضوعی بسیار مهم شده. خلاف کاران و جاسوسان در کنار هم دلایل مشخصی دارند تا به جعل DNS ها پردازند و از این طریق وبسایتی جعلی را به جای وبسایت اصلی نمایش دهند تا کاربر فریب بخورد و اطلاعات مربوط به حساب کاربری اش را دو دستی تقدیم شان نماید.

استانداردی به نام ضمیمه های امنیتی سامانه نام دامنه (DNSSEC) از طریق رمزنگاری امنیت DNS را بالا می برد تا درستی هویت منتشر کننده محتوا (صاحب وبسایت و ارائه کننده خدمت) دقیق تر بررسی شود. ولی هنوز این استاندارد آن طور که باید و شاید جا نیفتاده است.

چه کسی درباره اختصاص یافتن نام دامنه ها تصمیم می گیرد؟

## آیکان

سیستم نام دامنه توسط آیکان اداره می شود که پیش تر به معرفی آن پرداختیم. آیکان که در سال ۱۹۹۸ تاسیس شده از سوی وزارت بازرگانی امریکا اختیاردار DNS است، با این حال به شکل روز افزونی از دولت ایالات متحده استقلال می یابد.

در حال حاضر دو نوع نام دامنه وجود دارد. اولین نوع دامنه سطح بالای عمومی (gTLD) نام دارد که شامل .com. و .edu. و .org. است. از آنجا که اینترنت در ایالات متحده اختراع شده، این دامنه ها در آنجا بیشتر عمومیت دارند. اختیار این دامنه ها معمولا به سازمان های خصوصی محول می شود.

نوع دوم دامنه سطح بالای کد کشوری (ccTLD) است. هر کشوری در دنیا یک کد ۲ حرفی مخصوص دارد. برای مثال کد ایران ir. و کد ایالات متحده نیز us. است. این دامنه ها توسط سازمان های مسئول در داخل هر کشور مدیریت می شوند. برخی از ccTLD ها مانند tv. متعلق به کشور جزیره ای تووالو (و) io. متعلق به قلمرو بریتانیا در اقیانوس هند) در خارج از کشورهای خود بسیار محبوب شده اند.

در سال ۲۰۱۱ بود که آیکان در یک رای گیری ساختن gTLD های جدید را آسان تر کرد. در نتیجه، طی سال های آینده باید منتظر ظهور ده ها و حتی صدها هزار دامنه جدید بود.

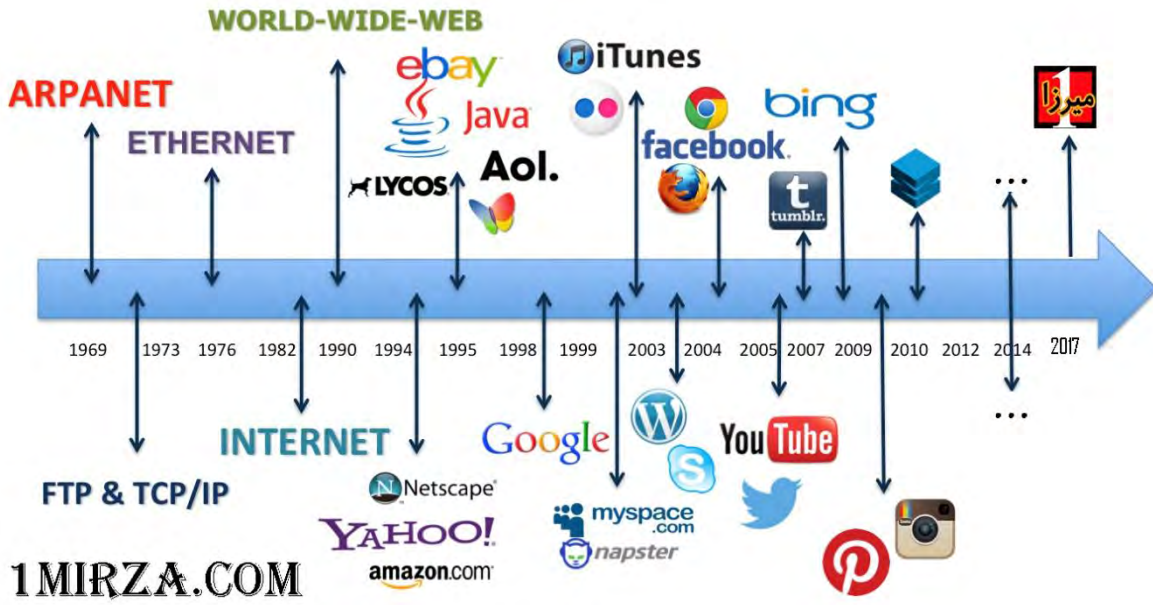

# تاریخچه ی اینترنت

: ۱۹۵۷

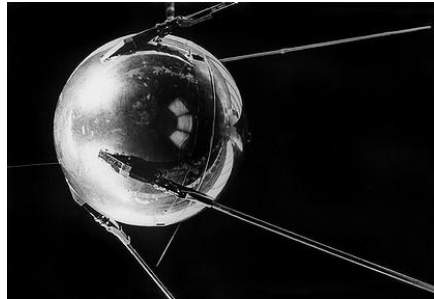

لیکلایدر در سال ۱۹۵۰ (میلادی) پس از علاقه‌مند شدن به فناوری اطلاعات از آزمایشگاه روانشناسی صدا در دانشگاه هاروارد به ام آی تی رفت. در ام آی تی او در کمیته‌ای مشغول به خدمت شد که آزمایشگاه لینکلن را تأسیس کرد و بر روی پروژه SAGE کار می‌کرد. در سال ۱۹۵۷ (میلادی) او نایب رئیس شرکت بی بی ان (BBN) شد. در آنجا بود که اولین محصول PDP-۱ را خرید و نخستین نمایش عمومی اشتراک زمانی را هدایت نمود.

: ۱۹۵۸

افتتاح پروژه اسپوتنیک توسط اتحاد جماهیر شوروی سوسیالیستی زنگ خطر را برای ایالات متحده به صدا درآورد تا با تأسیس آریا یا مؤسسه پروژه‌های تحقیقاتی پیشرفته در سال ۱۹۵۸ (میلادی) پیشروی در زمینه فناوری را بازابد.



همچنین در این سال آزمایشگاه بل مودم را اختراع کرد.

: ۱۹۶۱

لئونارد کلینراک استاد دانشگاه کالیفرنیا تئوریهای زیربنایی شبکه‌های بسته را در سال ۱۹۶۲

(میلادی) ارائه داد.

---

است. یعنی وسیله‌ای که سیگنال‌ها را مدوله (پیمانه‌ای) یا Modular-Demodular مخفف (Modem) نام مودم: Modem<sup>۱</sup> دمدوله می‌کند.

: ۱۹۶۲

جی . سی ار لیکلایدر دست نوشته هایی در مورد مفهوم بین کهکشانی شبکه از شبکه های

کامپیوتری می نویسد و اولین رئیس پروژه ی کامپیوتری آرپا می شود.

: ۱۹۶۳

### ASCII TABLE

Decimal	Hex	Char	Decimal	Hex	Char	Decimal	Hex	Char	Decimal	Hex	Char
0		[NULL]	32	20	[SPACE]	64	40	@	96	60	~
1	1	[START OF HEADING]	33	21	!	65	41	A	97	61	a
2	2	[START OF TEXT]	34	22	"	66	42	B	98	62	b
3	3	[END OF TEXT]	35	23	#	67	43	C	99	63	c
4	4	[END OF TRANSMISSION]	36	24	\$	68	44	D	100	64	d
5	5	[ENQUIRY]	37	25	%	69	45	E	101	65	e
6	6	[ACKNOWLEDGE]	38	26	&	70	46	F	102	66	f
7	7	[BELL]	39	27	'	71	47	G	103	67	g
8	8	[BACKSPACE]	40	28	(	72	48	H	104	68	h
9	9	[HORIZONTAL TAB]	41	29	)	73	49	I	105	69	i
10	A	[LINE FEED]	42	2A	*	74	4A	J	106	6A	j
11	B	[VERTICAL TAB]	43	2B	+	75	4B	K	107	6B	k
12	C	[FORM FEED]	44	2C	,	76	4C	L	108	6C	l
13	D	[CARRIAGE RETURN]	45	2D	-	77	4D	M	109	6D	m
14	E	[SHIFT OUT]	46	2E	.	78	4E	N	110	6E	n
15	F	[SHIFT IN]	47	2F	/	79	4F	O	111	6F	o
16	10	[DATA LINK ESCAPE]	48	30	0	80	50	P	112	70	p
17	11	[DEVICE CONTROL 1]	49	31	1	81	51	Q	113	71	q
18	12	[DEVICE CONTROL 2]	50	32	2	82	52	R	114	72	r
19	13	[DEVICE CONTROL 3]	51	33	3	83	53	S	115	73	s
20	14	[DEVICE CONTROL 4]	52	34	4	84	54	T	116	74	t
21	15	[NEGATIVE ACKNOWLEDGE]	53	35	5	85	55	U	117	75	u
22	16	[SYNCHRONOUS BLOCK]	54	36	6	86	56	V	118	76	v
23	17	[END OF TRANS. BLOCK]	55	37	7	87	57	W	119	77	w
24	18	[SCROLL]	56	38	8	88	58	X	120	78	x
25	19	[END OF MEDIUM]	57	39	9	89	59	Y	121	79	y
26	1A	[SUBSTITUTE]	58	3A	:	90	5A	Z	122	7A	z
27	1B	[ESCAPE]	59	3B	;	91	5B	[	123	7B	[
28	1C	[FILE SEPARATOR]	60	3C	<	92	5C	\	124	7C	\
29	1D	[GROUP SEPARATOR]	61	3D	=	93	5D	]	125	7D	]
30	1E	[RECORD SEPARATOR]	62	3E	>	94	5E	^	126	7E	^
31	1F	[UNIT SEPARATOR]	63	3F	?	95	5F	_	127	7F	[DEL]

اولین نسخه از کد اسکی در این سال ارائه شد . کدهای اسکی در کامپیوترها، وسایل ارتباطی و هر

وسيله ديگري که با متن سروکار دارد، برای نمایش متون استفاده می شوند. تمام مجموعه کارکترهای

نسل جدید (مانند یونیکد و UTF) از اسکی نشأت می گیرند. هر کاراکتر اسکی دارای یک کد عددی

معادل است.

<sup>1</sup>J.C.R. Licklider

<sup>2</sup>Intergalactic Network concept

<sup>3</sup>ARPA

: ۱۹۶۵

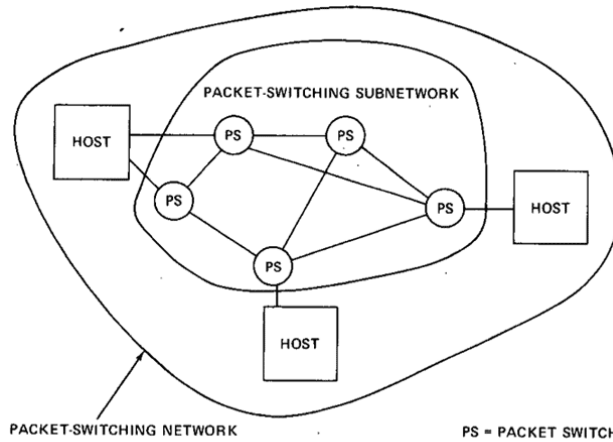

Fig. 1. Typical packet switching network.

در تلاشی جداگانه، دونالد دیویز نیز، در آزمایشگاه ملی فیزیک انگلیس مفهوم راه‌گزینی بسته کوچک را کشف کرده بود. او نخستین بار آن را در ۱۹۶۵ (میلادی) مطرح نمود. کلمات بسته و راه‌گزینی بسته در واقع توسط او ابداع شدند و بعدها توسط استانداردها پذیرفته و به کار گرفته شدند.

هم چنین در این سال آریا بر روی مطالعه روی شبکه های تعاونی از کامپیوترهای اشتراک زمانی سرمایه گذاری کرد.

۱۹۶۵

- ۱ لورنس رابرتز و توماس میرل اولین شبکه گسترده ، ارتباطی با فاصله زیاد به صورت دایال آپ بین کامپیوتر TX-2 در ماساچوست و کامپیوتر Q-32 در کالیفرنیا، را ایجاد کردند.

: ۱۹۶۶

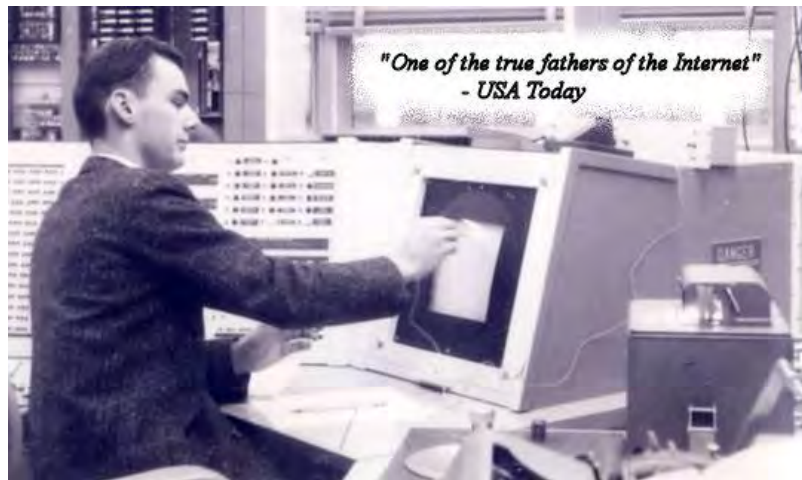

- لورنس رابرتز در سال ۱۹۶۶ شبکه های تعاونی از کامپیوترهای اشتراک زمانی را در آزمایشگاه شبکه ساخت.

- ۱ مسئول کامپیوترهای پروژه ی آرپا رابرت تیلیور پروژه ی آرپانت را راه اندازی کرد که اساس اینترنت فعلی است.

<sup>۱</sup>Wide Area Network

<sup>۱</sup>Dial-up

<sup>۱</sup>Robert Taylor



: ۱۹۶۷



لورنس رابرتز مسئول آرپانت مباحث را ارائه داد و اولین طراحی آرپانت را روی کاغذ تحت این عنوان طراحی کرد: " شبکه با چند کامپیوتر و ارتباط بین کامپیوتر ها ". وزلی کلارک پیشنهاد کرد که شبکه با یک قطعه متصل جلوی کامپیوتر اصلی با نام "پردازنده پیام رابط" متصل شود. تکامل پردازنده های پیام رابط همین روتر های امروزی اند.

لئونارد کلینراک تئوری مسیریابی سلسله مراتبی را در سال ۱۹۶۷ (میلادی) ارائه کرده بود، مفاهیمی که زمینه ساز گسترش اینترنت به شکل امروزی آن شدند.

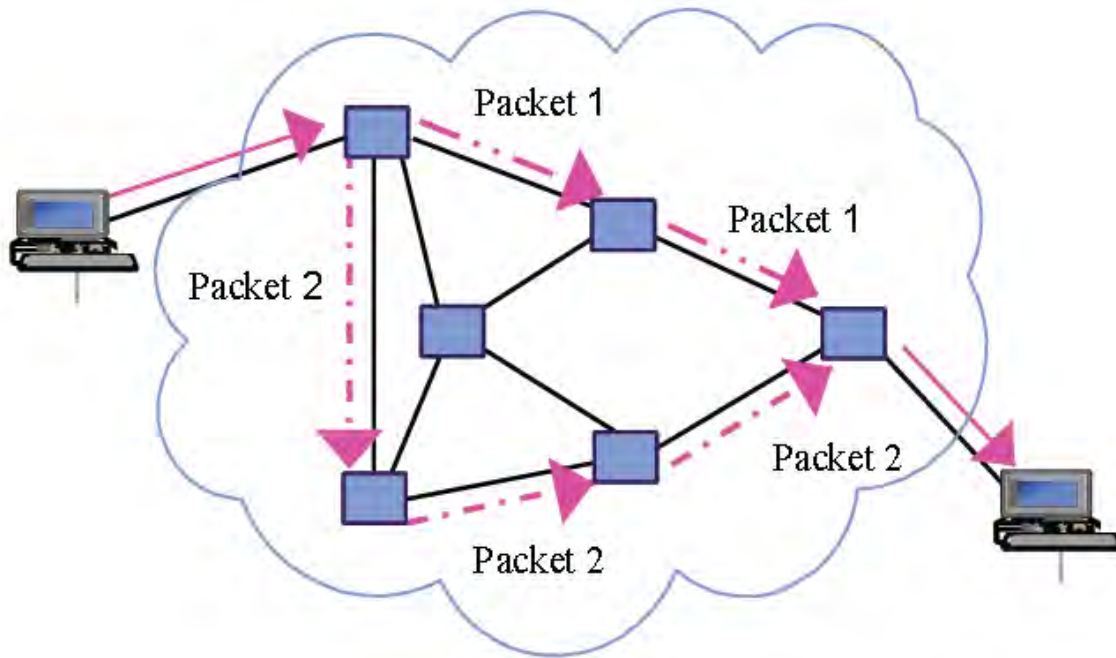

دونالد دیویس از آزمایشگاه فیزیک ملی در انگلستان مقاله ی خود را در مورد سوئیچینگ بسته ارائه داد.

<sup>1</sup>Donald Watts Davies  
<sup>1</sup>packet-switching

: ۱۹۶۹

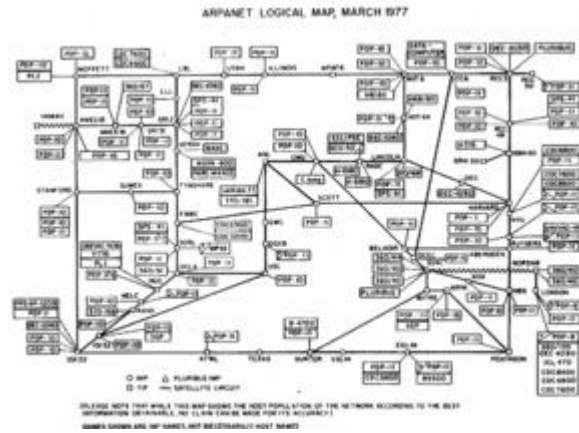

پس از کار فراوان، سرانجام در ۲۹ اکتبر ۱۹۶۹ دو گره اول آنچه که بعدها آرپانت شد به هم متصل شدند. این اتصال بین مرکز سنجش شبکه کلینراک در دانشکده مهندسی و علوم کاربردی UCLA و سامانه NLS داگلاس انگلبرت در مؤسسه تحقیقاتی SRI International در پارک منلو در کالیفرنیا برقرار شد. سومین مکان در آرپانت مرکز ریاضیات تعاملی Culler-Fried در دانشگاه کالیفرنیا، سانتا باربارا بود و چهارمی دپارتمان گرافیک دانشگاه یوتا بود.

: ۱۹۷۰



دونالد دیویز همچنین یک شبکه راهگزینی بسته به نام Mark I در سال ۱۹۷۰ (میلادی) در انگلستان ساخته بود. پرفسور پیتر کریستین از کالج دانشگاهی لندن اولین گره از آرپانت اروپا را با آی پی بین قاره ای قابل اتصاف ، شروع کرد.

۱۹۷۲

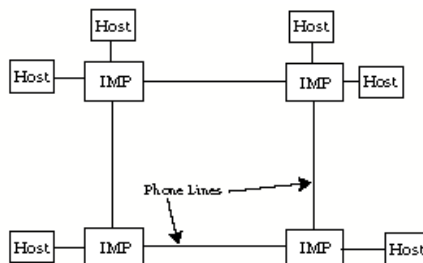

در این سال شبکه IMP رشد کرد و ۱۵ گره داشت.

لوئیس پورزین تلاش کرد CYCLADES را که نسخه ی فرانسوی آرپانت بود را توسعه دهد.

در این سال همچنین ری تامپسون از BBN طرحی ابداع کرد که بوسیله آن برنامه بتوان پیام را بین شبکه های توزیع شده ارسال کرد. انتخاب نشان @ برای جدا سازی محلی از جهانی به صورت

hamid@host است.

۱۹۷۳ :

توسعه چیزی که امروزه از آن تحت عنوان TCP/IP توسط گروهی به مدیریت وینتون سرف از استنفورد و رابرت کان، با نام دارپا شکل گرفت.<sup>۹</sup>

۱

۱۹۷۴

در این سال وینت کرف ( Vint Cerf ) و باب کان ( Bob Kahn ) از کلمه اینترنت ( Internet ) در مقاله خود با عنوان Transmission Control Protocol استفاده نمودند .

---

<sup>۹</sup>DARPA



کابل اترنت ( Ethernet Cable ) و کابل کواکسیال ( Coaxial Cables ) برای اولین بار در سال ۱۳۷۶ توسط دکتر رابرت متکالفه ( Robert Metcalfe ) اختراع شدند. این اختراع تحول شگرفی در انتقال داده محسوب می شد و می توان گفت که مهمترین عامل در توسعه و شکل گیری یک شبکه محلی ( Local Area Networks = LAN ) بوده است.

: ۱۹۷۷

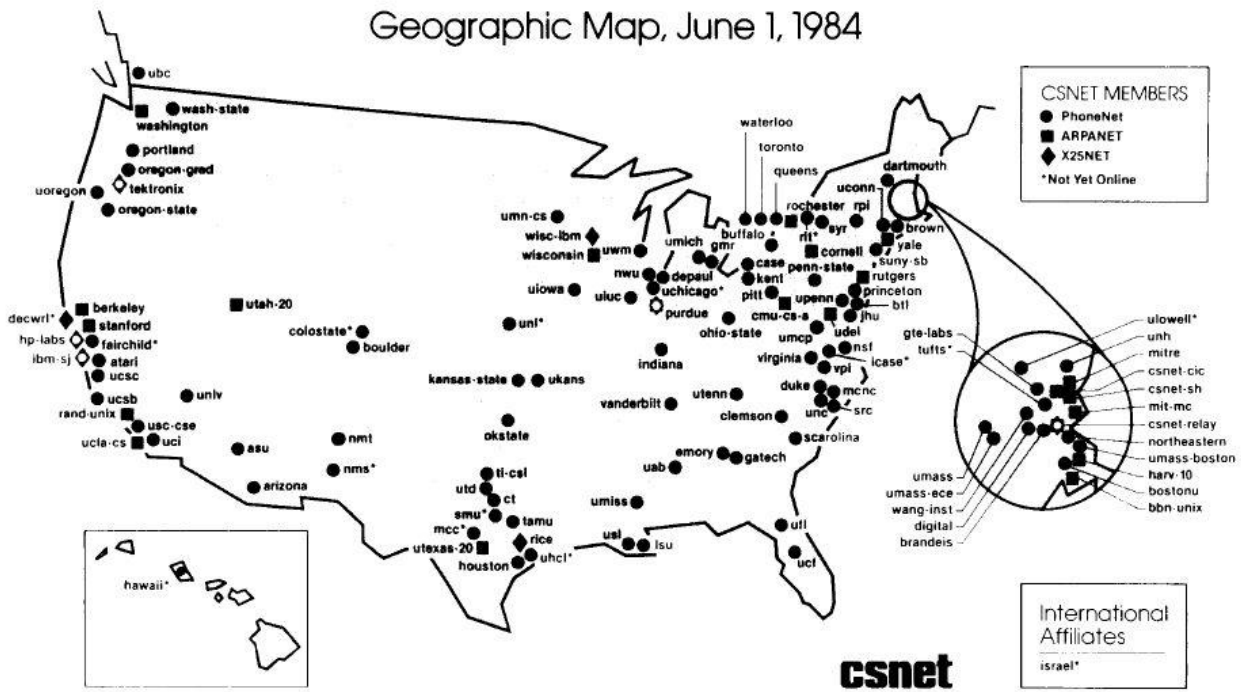

لورنس لندوبر CSNet<sup>۲</sup> را ایجاد کرد. CSNET شبکه ای بود برای همه دانشگاهها و مراکز تحقیقات

صنعتی کامپیوتر امریکا.

<sup>2</sup>CSNET (Computer Science Network)

۱۹۷۸



اولین اسپم ( Spam ) در این سال توسط گری تورک ( Gary Thuerk ) به ۴۰۰ کاربر ARPANET ارسال گردید که نمونه ای از مینی کامپیوترها را تبلیغ می نمود.

۱۹۸۰

پرلن پروتکل IS-S را برای مسیریابی بسته های آی پی طراحی کرد.<sup>۲</sup>



<sup>۲</sup>Intermediate System to Intermediate System



دکتر بری لینر به عنوان مدیر دارپا به پایه گذاری برد فعالیت های اینترنت ( IAB<sup>2</sup> ) کمک کرد، که منجر به مجموعه ای از استانداردهای تکنیکی برای اینترنت شد.

: ۱۹۸۱

دانی کان شبیه ساز بصری را برای اجرا بر روی آرپانت سازگار ساخت، اولین برنامه کاربردی شبکه های سوئیچینگ بسته تبدیل به برنامه های زمان واقعی شد.

: ۱۹۸۲

تئوس هگان شبکه یونیک اروپا را به عنوان سرویس دایال آپ EUUG ، که اولین شبکه گسترده (WAN) عمومی در اروپا بود را راه اندازی کرد که با ۴ ستون فقرات کار میکرد.

کیلنام چان ، پرفسوری از دانشگاه کیئو ژاپن ، اولین کانکشن ارتباطی اینترنت را در اسیا را تحت عنوان SDN توسعه داد. و این کار او باعث الهام گرفتن دیگران و رشد اینترنت در این منطقه شد.

---

<sup>2</sup>Internet Activities Board

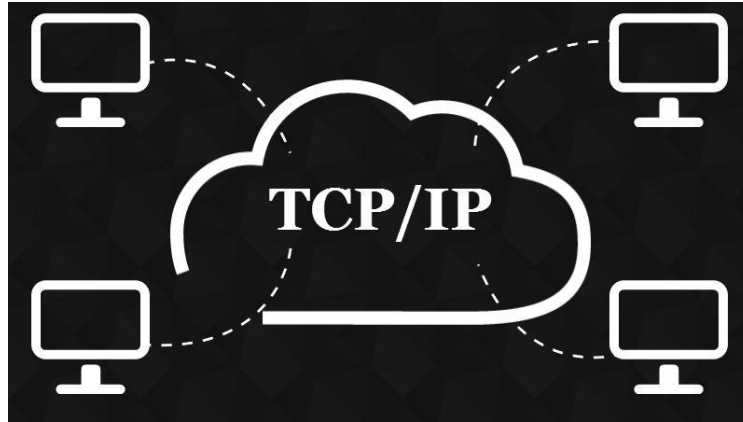

از ابتدای ژانویه سال ۱۹۸۳ ، هر کامپیوتری که درخواست اتصال به شبکه ARPANET را داشتند ملزم به رعایت پروتکل TCP/IP و ( Transmission Control Protocol and Internet Protocol ) شدند و این هسته اولیه اینترنت می باشد.

۲

۳

پائول مکارتیس سیستم نام دامنه را ابداع کرد.

۱۹۸۴

دکتر جون پوستل ( Dr. Jon Postel ) در این سال ایده خود را در رابطه با دامنه های اینترنتی شامل .edu , .gov , .org , .com و .mil در مجموعه مقالات خود توسط Internet Engineering Task Force منتشر نمود.

در سال ۱۹۸۴ بالغ بر ۱۸۰ دانشگاه، مرکز صنعتی و بخش های علوم کامپیوتر به CSNET پیوسته بودند.

دکتر جان مورای که به عنوان پدر اینترنت ژاپن شناخته می شود شبکه یونیکس دانشگاهی ژاپن را توسعه داد.

اولین ایمیل در آلمان از امریکا در ۳ آگوست ۱۹۸۴ دریافت شد. ورنر زورن نقش حیاتی در این رخداد داشت او از کسانی بود که در رشد اینترنت در آلمان نیز نقشه مهمی داشت.

---

<sup>2</sup>Japanese University UNIX Network (JUNET),

: ۱۹۸۵



در این سال NSFNET که اولین شبکه کامپیوتری باز برای حمایت از تحقیقات و آموزش عالی بود توسط دکتر استفن ولف راه اندازی شد.

در این سال دنیس جننینگز ( Dennis Jennings ) در بنیاد ملی علوم ( National Science Foundation ) تعیین نمود که TCP/IP می بایست برای هر شبکه اجباری باشد .

: ۱۹۸۶

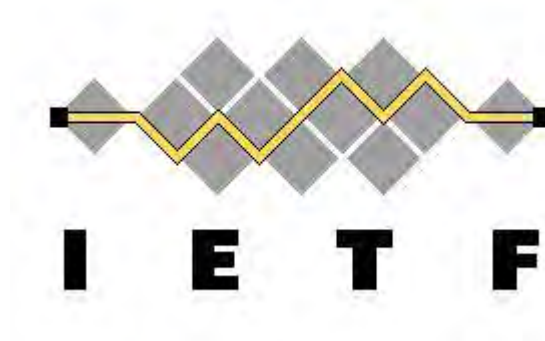

در ژانویه سال ۱۹۸۶ در سان‌دی‌آگو ۲۱ نفر از کسانی که متخصص در طراحی ، تحقیقات و مهندسی اینترنت داشتند جلسه ای تاریخی را برگزار کردند این گروه بعد ها نیروی وظیفه ی مهندسی اینترنت نامگذاری شد. <sup>۵</sup>

۲

۱۹۸۷

سرینواسان رمانی نقش کلیدی در شبکه تحقیقات و آموزش (ERNET) در هند داشت و تلاش کرد ERNET در گاهی برای ورود اینترنت به هند باشد.

CompuServe : بصورت تصادفی فناوری استفاده از تصویر ( Graphics Interchange Format )

Gif را در این سال منتشر نمود.

: ۱۹۸۸

در سال ۱۹۸۸ در موسسه ی تکنولوژی آسیا (AIT) دکتر کانچانا دامنه TH. را برای کشور تایلند ثبت کرد.

ون جیکوبسون الگوریتمی را برای کنترل تصادم در پروتکل انتقال اینترنت (TCP) ارائه داد که هنوز در ۹۰ درصد میزبانان اینترنت استفاده می شود.

: ۱۹۸۹

شرکت The World به عنوان اولین ارائه دهنده خدمات اینترنت = Internet Service Provide (ISP) اولین خدمات " تجاری " اتصال اینترنت از طریق Dial-up را ارائه نمود. پس از آن شرکت های Netom و Panix نیز اقدامی مشابهی انجام دادند.

برستر کال اولین سیستم انتشار اینترنتی را تحت عنوان WAIS<sup>۲</sup> راه اندازی کرد که می توان آن را اولین موتور جستجوی اینترنتی دانست.

---

<sup>26</sup>Wide Area Information Server

: ۱۹۹۰

# Linux



استفان کینت اولین شبکه باز امن را راه اندازی کرد.

لینوس تراولدز لینوکس را ساخت.

ترو تاکاشی کمک کرد که اینترنت به ژاپن بیاید و همچنین کمک کرد که اینترنت در سراسر آسیا رشد کند.

: ۱۹۹۲

سازمان تحقیقات و علوم شبکه ( CREN ) پروتکل World Wide Web را منتشر نمود. در همین

سال بنیاد علوم ملی ( NSFNET ) سرعت شبکه خود را به ۴۴/۷۳۹ Mbps ارتقا داد.

وینتون سرف و رابرت کان جامعه اینترنت را پایه گذاری کردند.

۱۹۹۳ :

مارک اندریسن ( Mark Andreessen ) در دانشگاه ایالتی ایلینویز ، Mosaic for X " که یک رابط گرافیکی برای World Wide Web محسوب می شد را ارائه نمود. وی در سال بعد Netscape را راه اندازی نمود و همچنین شرکت وی لایه امن SSL ( Secure Socket Layer ) را توسعه داد و که به کد گذاری داده ها می پردازد.

دکتر جان سیوفی تکنولوژی DSL را توسعه داد و پدر DSL نام گذاری شد.

۱۹۹۴ :

شرکت بزرگ و معروف پیتزا هات ( Pizza Hut ) اولین فروش آنلاین را بر روی وب سایت خود ارائه نمود.

اولین سند برای درخواست (RFC) نوشته شد.



۱۹۹۵ :

این سال برای ایرانی ها از جایگاهی ویژه برخوردار است، چرا که پیر امیدیار ایرانی الاصل در این سال اولین سایت خرید و فروش اینترنتی یعنی AuctionWeb را ارائه نمود که البته بعداً به eBay تغییر نام داد.

برندنبرگ و تیمش روی فرمت فایل های صوتی کار کردند و آن ها را فشرده ساختند و فرمت MP3 را ایجاد کردند.

۱۹۹۶ :



در ماه ژانویه ۱۹۹۶ پروژه ی تحقیقاتی گوگل توسط سرگی برین و لری پیج که هر دو دانشجوی دکترای دانشگاه استنفورد بودند آغاز شد.

هات میل ( Hotmail ) راه اندازی شد و در سال بعدی توسط ماکروسافت به قیمت ۴۰۰ میلیون دلار خریداری شد.

انتقال صدا در اینترنت : در این سال دکتر هنینگ سچولزرین پروتکل VoIP را توسعه داد.

: ۱۹۹۸



در ۴ سپتامبر ۱۹۹۸ گوگل با ورود سرمایه اندی بکتولشم ( Andy Bechtolsheim ) از sun

microsystem به سهامی عام تبدیل گردید.

در این سال ابزاری ظهور کرد که به کاربران غیر حرفه ای کمک میکرد تا بتوانند در وب مطالب

خود را ارائه دهند این ابزاری چیزی نبود جز بلاگ.

: ۱۹۹۹



استاندارد شبکه ( Wi-Fi ( Wireless Internet Technology ) معرفی گردید. در همین سال شون  
فانینگ ( Sean Fanning ) در حالی که تنها ۱۸ سال داشت، نیستر ( Napster ) را خلق نمود که  
اولین بار ایده شبکه p۲ را برای اشتراک گذاری موزیک پیاده سازی نمود.

۲۰۰۱



# WIKIPEDIA

The Free Encyclopedia

در این سال اولین دانش نامه آزاد اینترنت یعنی ویکی پدیا ( Wikipedia ) توسط جیمی ولز انتشار یافت.

۲۰۰۳:



شرکت بزرگ اپل ، فروشگاه موزیک آنلاین iTunes را راه اندازی نمود که با وجود اینکه تنها ۲۰۰ هزار موزیک را در خود جای داده بود در مدت ۲۴ ساعت فروش ۲۵۰ هزار نسخه از آهنگ های خود را به ثبت رساند.

:۲۰۰۴



در اول آوریل این سال گوگل ، سرویس ایمیل خود را با نام Gmail راه اندازی نمود که با فضای ۱GB ارائه می شد در حالیکه Yahoo و Hotmail تنها با فضای ۴ و ۲ مگابایت ارائه می شدند. حتی برخی تصور کردند که اعلامیه گوگل ، دروغ اول آوریل بوده است.

:۲۰۰۵



یوتیوب ( YouTube ) در این سال راه اندازی شد ، که انقلابی در دنیای ویدئو آنلاین محسوب می

گردد و گوگل در سال بعد یوتیوب را به ارزش ۱/۶ میلیارد دلار خریداری نمود.

:۲۰۰۶



این سال را باید سال شبکه های اجتماعی نامید، چرا که در این سال ، دام ساگولا ( Dom Sagolla ) شبکه محبوب توئیتر ( Twitter ) را معرفی نمود و شبکه اجتماعی فیس بوک ( Facebook ) که این زمان تنها محدود به شبکه دانشجویان بود برای استفاده عموم آزاد گردید.

2007

# tumblr.

وب سایت تامبلر ایجاد شد.

" تامبلر (به انگلیسی: Tumblr) پلتفرم میکرو بلاگینگ و یک وب گاه ارایه دهنده خدمات شبکه اجتماعی است که توسط شرکت تامبلر راه اندازی و اداره می شود. ویژگی اصلی تامبلر آسانی در استفاده و داشتن امکانات متفاوت برای کاربران خود است تا بتوانند در قالب های مختلف پست های کوتاه خود را بیان کنند. این وبلاگ ها اصطلاحاً تامبلاگ نام دارند. کاربران می توانند وبلاگ دیگران را دنبال کنند مگر اینکه یک کاربر بلاگ خود را خصوصی کرده باشد. "



۲۰۰۸

تعداد کاربران فیس بوک از کاربران مای اسپیس بیشتر شد.

: ۲۰۰۹



فیس بوک لایک را خلق کرد .

ترافیک انتقال داده موبایل از ترافیک انتقال صدا در ماه عبور نمود و برای اولین بار حجم ترافیک داده های تلفن همراه به عدد یک میلیارد گیگابایت رسید.

وب سایت سینا ویبو در ۱۴ آگوست ۲۰۰۹ را اندازی شد این سایت ترکیبی از توییت و فیس بوک است که در کشور چین مورد استفاده ی عموم کاربران اینترنت است.

۲۰۱۰

تویتر سیستم اسپانسی خود را راه اندازی کرد.

در این سال ، با راه اندازی سرویس ابر سرور ، خدمات رایانش ابری برای نخستین بار در ایران توسط پارس پک ارائه گردید که مورد استقبال هزاران علاقمند به دنیای فناوری اطلاعات در ایران قرار گرفت.

:۲۰۱۱



پین ترست راه اندازی شد.

گوگل سرویس گوگل پلاس را راه اندازی کرد.

اسنپ چت راه اندازی شد.

اسکایپ محبوبترین شبکه ارتباط تصویری بر پهنای اینترنت توسط ماکروسافت به ارزش ۸/۵ میلیارد دلار خریداری شد.

:۲۰۱۲



تعداد کاربران سایت فیس بوک به یک میلیارد نفر رسید.

پین ترست لقب سریعترین سایت در دست یابی به ۱۰ میلیون کاربر را بدست آورد.

:۲۰۱۳

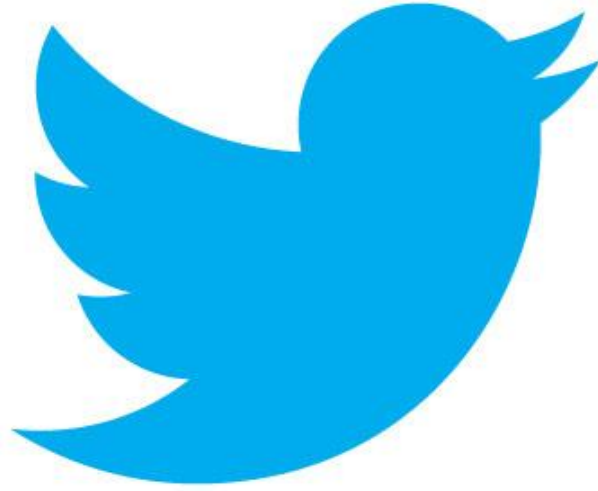

500,000,000

تویتر به ۵۰۰ میلیون کاربر رسید.

یوتیوب کانال های پولی را راه اندازی کرد.

۲۰۱۴



فیس بوک واتس اپ را خریداری کرد.

۲۰۱۵

در این سال بین ترست ۳۰ زبان و ۷۰ میلیون کاربر دارد.



## سایت های خارجی



شرکتی با سهامی عام است که در زمینه جستجوی اینترنتی، رایانش ابری و تبلیغات سرمایه گذاری می کند. این شرکت توسط لری پیج و سرگئی برین تأسیس شد که هر دوی آن ها در دانشگاه استنفورد به عنوان دانشجوی دکترا حضور داشتند و با نام «مردان گوگل» شناخته می شدند.

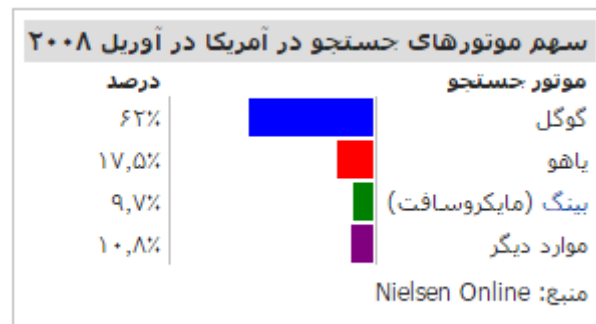

<sup>2</sup>Google.com

<sup>3</sup>http://www.alexa.com/siteinfo/google.com

گوگل در ابتدا به عنوان یک شرکت خصوصی در ۴ سپتامبر ۱۹۹۸ ثبت شد و فروش اولیه سهام آن در ۱۹ اوت ۲۰۰۴ انجام شد. لری پیج و سرگئی برین و اریک اشمیت قبول کردند که به مدت بیست سال، یعنی تا سال ۲۰۲۴ در کنار هم کار کنند.

در ۱۵ سپتامبر سال ۱۹۹۷ دامنه google.com ثبت شد و در سپتامبر ۱۹۹۸ در واقع اولین دفتر کار گوگل راه اندازی شد و این شرکت رسماً به ثبت رسید.

فلسفه شرکت گوگل بر پایه اصولی خودمانی همچون «شما می‌توانید بدون شرارت پول به دست آورید»، «شما می‌توانید بدون کت و شلوار جدی باشید» و «کار کردن باید چالش‌انگیز و چالش‌باید شوخی و سرگرمی باشد» استوار است.

منبع :

<https://fa.wikipedia.org/wiki/گوگل>





دومین وب گاه پرطرفدار دنیا پس از گوگل و پیش از فیس بوک و بزرگترین شاخه گوگل است که در نوار ابزار این وب گاه دیده می شود . یوتوب معروفترین وب گاه بارگذاری و تماشای ویدئو است که توسط سه کارمند سابق پی پل در فوریه سال ۲۰۰۵ ایجاد شد. چاد هرلی، استیو چن، و جاوید کریم پس از موفقیت های وب گاه فلیکر، تصمیم به ایجاد یوتیوب گرفتند.

این شرکت در سان برنوو، کالیفرنیا است. این سایت به کاربران اجازه بارگذاری، مشاهده و اشتراک گذاری ویدئو و با استفاده از تکنولوژی ادوبی فلش ویدئو و اچ تی ام ال ۵ انواع ویدئوها مانند کلیپ های فیلم، کلیپ های تلویزیون و کلیپ های موسیقی و هم چنین ویدئوهای وبلاگ ها، ویدئوهای اورجینال کوتاه و ویدئوهای آموزشی را نمایش می دهد. این وب گاه قابلیت پشتیبانی از ویدئوهای سه بعدی و آنالگراف را دارد و با فرمت های مختلفی از جمله فلش ویدئو سازگاری دارد. ویدئوهای

<sup>3</sup>Youtube.com

<sup>3</sup>http://www.alexa.com/siteinfo/youtube.com

این شرکت را می‌توان در پلی‌استیشن ۳، وی، و ایکس‌باکس لایو نیز تماشا کرد. نسخهٔ تلفن همراه این وب‌گاه به صورت یک نرم‌افزار بر روی پلت فرم اندروید نیز در دسترس است.

ویدئوی چارلی انگشت منو گاز گرفت پربازدیدترین ویدئوی یوتیوب است که در ماه مه سال ۲۰۱۱ بیش از ۳۷۵ میلیون بار بازدید شد. ویاکوم از شرکت‌های علیه یوتیوب بود که با رای دادگاه به منظور انتشار ویدئوهای خصوصی‌اش در این وب‌گاه، ۱ میلیارد دلار از یوتیوب خسارت گرفت. این وب‌گاه مجهز به سیستم تشخیص حق تکثیر است و ویدئوهای نقض حق تکثیر را بر روی وب‌گاه منتشر نمی‌کند. البته این سیستم گاهی اوقات دچار اشتباه می‌شود.

منبع :

<https://fa.wikipedia.org/wiki/یوتیوب>



یک سرویس شبکه اجتماعی برخط است که در ۴ فوریه سال ۲۰۰۴ میلادی توسط مارک زاکربرگ و دوستانش ادواردو سوری، اندرو مک کالم، داستین مسکوئیز و کریس هیوز در دانشگاه هاروارد به وجود آمد. در ابتدا نام نویسی در این تارنما به دانشجویان دانشگاه هاروارد محدود بود، اما با گذشت زمان در آن برای دانشگاه‌های شهر بوستون، آیوی لیگ و دانشگاه استنفورد نیز گشوده شد. پس از افزوده شدن دانشگاه‌های مختلف و دبیرستان‌ها به لیست مجاز عضویت در فیس بوک، عضویت در آن به تدریج در دسترس تمامی افراد بالای ۱۳ سال در سراسر دنیا قرار گرفت.

در ماه می سال ۲۰۰۵، شرکت اکسل پارتنرز ۱۲۷ میلیون دلار و جیم بریر ۱ میلیون دلار در این وبسایت سرمایه‌گذاری کردند. در ماه ژانویه سال ۲۰۰۹ میلادی فیس بوک عنوان پراستفاده‌ترین سرویس شبکه اجتماعی را از آن خود کرد و مجله انترتینمنت ویکلی نیز آن را در صدر لیست بهترین‌های دهه قرار داد.

<sup>32</sup>Facebook.com

<sup>31</sup><http://www.alexa.com/siteinfo/facebook.com>

فیس‌بوک در ۸ ماه می سال ۲۰۱۲ میلادی شروع به فروش سهام خود در نزدک کرد و به یک شرکت عمومی تبدیل شد. این وبسایت با درآمد ۵۱ میلیارد دلاری در سال ۲۰۱۲ وارد لیست فرچون ۵۰۰ شد و در سال ۲۰۱۳ در رده ۱۴۲۶ام قرار گرفت.

فیس‌بوک در فوریه ۲۰۱۴ شرکت پیام‌رسانی واتس‌آپ را به قیمت ۱۹ میلیارد دلار خریداری کرد. تایج یک مطالعه در انگلستان نشان داده که در حدود یک‌پنجم تا یک‌سوم طلاق‌های این کشور، به فیس‌بوک در دادخواست طلاق اشاره شده و موجب نارضایتی یکی از طرفین را فراهم آورده. جولیان آسانژ مؤسس وبسایت ویکی‌لیکس می‌گوید:

فیس‌بوک تنفر‌آمیزترین ابزار جاسوسی است که تاکنون ایجاد شده است. هر کس که نام و مشخصات دوستان خود را به شبکه اجتماعی فیس‌بوک اضافه می‌کند باید بداند که به شکل رایگان در خدمت دستگاه‌های اطلاعاتی آمریکا است و این گنجینه اطلاعاتی را برای آنها تکمیل می‌کند.

به گفته وی فیس‌بوک یک گنجینه اطلاعاتی بسیار بزرگ از نام و پیشینه افراد است که کاربران آن را به شکل داوطلبانه در اختیار این شبکه اجتماعی قرار می‌دهند ولی این ابزار توسط دستگاه‌های امنیتی و اطلاعاتی آمریکا مورد بهره‌برداری قرار می‌گیرد. دسترسی این دستگاه‌های اطلاعاتی به اطلاعات ذخیره شده در فیس‌بوک آن را به یک ابزار خطرناک بدل کرده است.

## کاربران فیس بوک

زمان	کاربران فعال	روز سیری شده	درصد افزایش
۲۶ اوت ۲۰۰۸	۱۰۰ میلیون	۱۶۶۵	۱۷۸,۳۸%
۸ آوریل ۲۰۰۹	۲۰۰ میلیون	۲۲۵	۱۳,۳۳%
۱۵ سپتامبر ۲۰۰۹	۳۰۰ میلیون	۱۵۰	۱۰%
۵ فوریه ۲۰۱۰	۴۰۰ میلیون	۱۴۳	۶,۹۹%
۲۱ ژوئیه ۲۰۱۰	۵۰۰ میلیون	۱۶۶	۴,۵۳%
۵ زانویه ۲۰۱۱	۶۰۰ میلیون	۱۶۸	۳,۵۷%
۳۰ می ۲۰۱۱	۷۰۰ میلیون	۱۴۵	۳,۴۵%
۲۲ سپتامبر ۲۰۱۱	۸۰۰ میلیون	۱۱۵	۳,۷۳%
۲۴ آوریل ۲۰۱۲	۹۰۰ میلیون	۲۱۵	۱,۷۴%
۴ اکتبر ۲۰۱۲	۱,۰۰۰ میلیون	۱۶۳	۲,۰۴%
۳۱ مارس ۲۰۱۳	۱,۱۱۰ میلیون	۱۷۸	۱,۶۷%

### درآمد فیس بوک

سال	سود	افزایش
۲۰۰۶	۵۲ میلیون دلار	--
۲۰۰۷	۱۵۰ میلیون دلار	۱۸۸%
۲۰۰۸	۲۸۰ میلیون دلار	۸۷%
۲۰۰۹	۷۷۵ میلیون دلار	۱۷۷%
۲۰۱۰	۲,۰۰۰ میلیون دلار <sup>[۳۸]</sup>	۱۵۸%
۲۰۱۱	۴,۲۷۰ میلیون دلار <sup>[۳۹]</sup>	۱۱۴%

منبع:

[https://fa.wikipedia.org/wiki/فیس\\_بوک](https://fa.wikipedia.org/wiki/فیس_بوک)



یک وب‌گاه جستجوگر چینی است که دارای ۵۷ خدمات گوناگون از جستجو تا شبکه‌های اجتماعی می‌باشد. این وب‌گاه دارای قابلیت جستجو در اینترنت، عکس و فایل‌های صوتی مانند MP ۳ و... را می‌باشد. از دیگر قابلیت‌های این وب‌گاه نوشتن عبارت مورد نظر به خط پین‌یین و برگرداندن آن به طور خودکار به چینی نوشتاری و جستجو بر اساس آن می‌باشد. این موتور جستجوگر در سپتامبر ۲۰۱۱ ششمین وب‌گاه پربازدید دنیا و پربازدیدترین وب‌گاه چین بوده است.

بایدو ۷۴۰ میلیون صفحه، ۸۰ میلیون عکس و ۱۰ میلیون فایل چند رسانه‌ای را به صورت ایندکس دارد.

منبع:

<https://fa.wikipedia.org/wiki/بایدو>

<sup>35</sup>Baidu.com

<sup>36</sup><http://www.alexa.com/siteinfo/baidu.com>

# YAHOO!

یک شرکت آمریکایی چند ملیتی است که در زمینه اینترنت و نرم افزار فعالیت دارد و دفتر مرکزی آن در سانی ویل، کالیفرنیا در ایالات متحده آمریکا است. یاهو یکی از بهترین سایت های اینترنتی است که امکانات زیادی مانند موتور جستجوی یاهو، ایمیل یاهو، یاهو! مسنجر، اخبار یاهو، گروه یاهو، پاسخ یاهو، تبلیغات، نقشه های آنلاین، اشتراک گذاری ویدئو و عکس، ورزش های فانتزی و شبکه های اجتماعی را در اختیار کاربران اینترنت گذاشته است.

کلمه «ياهو»، مخفف کلمات ( Yet Another Hierarchical Official Oracle ) با این حال یکی دیگر از اوراکل ناخواسته سلسله مراتبی است). اصطلاح «سلسله مراتبی» توضیح می دهد که چگونه پایگاه یاهو در لایه دایرکتوری مرتب شده بود. اصطلاح «اوراکل» به معنی «منبع حقیقت و حکمت و اصطلاح» است. اصطلاح «ناخواسته» نیز به جای آن که به معنای عادی کلمه در نظر گرفته شود، در واقع توصیه به کارمندان یاهو است که برای گشت و گذار در وب، از جستجوگر یاهو استفاده کنید

---

<sup>37</sup>Yahoo.com<sup>38</sup><http://www.alex.com/siteinfo/yahoo.com>



ياهو توسط جری يانگ و ديويد فيلو در ژانويه سال ۱۹۹۴ تأسيس شد و در تاريخ ۱ مارس ۱۹۹۵، بين مردم شناخته شد. در تاريخ ۱۳ ژانويه ۲۰۰۹، ياهو، کارول بارتز را که مدير اجرائی سابق دريافت رمز عبور بود، به عنوان مدير اجرائی و رئيس جديد و عضو هيئت مديره ياهو منصوب کرد. در روز ۶ سپتامبر ۲۰۱۱، کارول بارتز برکنار شد و تيم مورس به عنوان مديرعامل موقت شرکت برگزيده شد. در ۴ ژانويه ۲۰۱۲، اسکات تامپسون، رئيس سابق پی پال، مدير اجرائی ارشد ياهو شد. در ۱۳ می ۲۰۱۲، اسکات تامپسون برکنار شد و راس لوينسون به عنوان مديرعامل، موقتاً جایگزین او شد و در حال حاضر وی مديرعامل ياهوست.

به گفته منابع خبری، در ماه حدود ۷۰۰ ميليون نفر از وب سایت ياهو بازدید می کنند. ياهو خود نیز ادعا می کند در هر ماه در بیش از ۳۰ زبان، بیش از نیم ميليارد نفر مصرف کننده را جذب کرده است.

آمار مالی بر اساس ميليون دلار آمریکا [۶۵]

سال	۲۰۰۳	۲۰۰۴	۲۰۰۵	۲۰۰۶	۲۰۰۷	۲۰۰۸	۲۰۰۹	۲۰۱۰	۲۰۱۱
فروش	۱,۶۲۵	۳,۵۷۴	۵,۲۵۸	۶,۴۲۶	۶,۹۶۹	۷,۲۰۸	۶,۴۶۰	۶,۳۳۴	۴,۹۸۴
مثال	۴۵۳	۱,۰۰۰	۱,۵۰۵	۱,۰۶۶					
مثال	۲۳۸	۸۴۰	۱,۸۹۶	۷۵۱	۶۶۰	۴۲۴	۵۹۷	۱,۲۳۱	
کارمندان	۵,۵۰۰	۷,۶۰۰	۹,۸۰۰	۱۱,۴۰۰				۱۳,۲۰۰	۱۴,۱۰۰

در سپتامبر ۲۰۱۳، ياهو! اعلام کرد که با ايران قطع ارتباط خواهد کرد و در همین راستا، نام ايران از فهرست کشورهایي که هنگام نام نویسی پست الکترونیک دیده می شود حذف شده است. بدین ترتیب کاربران مقیم ايران با توجه به سیستم جديد عضویت در پست الکترونیک ياهو! مبنی بر ضرورت

وارد کردن شماره تلفن کاربر، نخواهند توانست در آن حساب جدید باز کنند. گفته می‌شود دسترسی به سرویس یاهو! مسنجر نیز برای کاربران ایرانی غیرفعال خواهد شد.

در سپتامبر ۲۰۱۴، یاهو! با وارد کردن نام ایران داخل فهرست پیش‌شماره کشورها در صفحه ثبت نام، امکان ساخت حساب کاربری را برای کاربران ساکن ایران فراهم نمود.

منبع :

<https://fa.wikipedia.org/wiki/ياهو!>



یک دانشنامه اینترنتی چندزبانه با محتویات آزاد است که با همکاری افراد داوطلب نوشته می‌شود و هر کسی که به اینترنت دسترسی داشته باشد می‌تواند مقالات آن را ویرایش کند. نام ویکی‌پدیا واژه‌ای ترکیبی است که از واژه‌های ویکی (وب‌گاه مشارکتی) و انسیکلوپدیا (دانشنامه یا دائرةالمعارف) گرفته شده است. هدف ویکی‌پدیا آفرینش و انتشار جهانی یک دانشنامه آزاد به تمامی زبان‌های زنده دنیاست.

ویکی‌پدیای انگلیسی در تاریخ ۱۵ ژانویه ۲۰۰۱ (۲۶ دی ۱۳۷۹) به صورت مکملی برای دانشنامه تخصصی نوپدیا نوشته شد. بنیان‌گذاران آن، «جیمی ولز» و «لری سَنگر» هستند. هم‌اکنون بنیاد غیرانتفاعی ویکی‌مدیا پروژه ویکی‌پدیا را پشتیبانی می‌کند. میزبان‌های اینترنتی اصلی این وب‌گاه در شهر تامپای فلوریدا هستند. همچنین میزبان‌های اضافی دیگری هم در شهرهای آمستردام و سئول به این وب‌گاه یاری می‌رسانند.

<sup>39</sup>Wikipedia.org

<sup>49</sup><http://www.alexa.com/siteinfo/wikipedia.org>

ویکی‌پدیا از پایان آوریل ۲۰۰۷ تاکنون، یکی از ۱۰ وب‌گاه برتر جهان از لحاظ شمار بازدیدکنندگان

بوده است که بیش از نیمی از بازدیدها به ویکی‌پدیای انگلیسی مربوط می‌شود.

فهرست زیر رتبه‌بندی ۲۰ ویکی‌پدیای برتر از نظر تعداد مقاله همراه با آمارهای کلی (تا آذر ۱۳۹۴ «دسامبر ۲۰۱۵») است:

۱. انگلیسی (۵,۰۰۰,۰۰۰)	۷. روسی (۱,۲۶۰,۰۰۰)	۱۴. پرتغالی (۸۹۰,۰۰۰)
۲. سوئدی (۲,۱۰۰,۰۰۰)	۸. وینارایی (۱,۲۵۰,۰۰۰)	۱۵. چینی (۸۴۰,۰۰۰)
۳. آلمانی (۱,۸۷۰,۰۰۰)	۹. ایتالیایی (۱,۲۳۰,۰۰۰)	۱۶. اوکراینی (۶۰۰,۰۰۰)
۴. هلندی (۱,۸۴۰,۰۰۰)	۱۰. اسپانیایی (۱,۲۱۰,۰۰۰)	۱۷. کاتالان (۴۸۰,۰۰۰)
۵. فرانسوی (۱,۷۰۰,۰۰۰)	۱۱. لهستانی (۱,۱۴۰,۰۰۰)	۱۸. فارسی (۲۷۰,۰۰۰)
۶. سینوگائوننی (۱,۳۰۰,۰۰۰)	۱۲. ویتنامی (۱,۱۴۰,۰۰۰)	۱۹. صربی کرواتی (۴۲۸,۰۰۰)
	۱۳. ژاپنی (۹۹۰,۰۰۰)	۲۰. نروژی (بوکمل) (۴۲۴,۰۰۰)

منبع :

<https://fa.wikipedia.org/wiki/ویکی‌پدیا>

# آمازون (رتبه الکسا)<sup>۱</sup>

# amazon.com

شرکت تجارت الکترونیک آمریکایی است، که در سال ۱۹۹۴ توسط جف بزوس، در شهر سیاتل، ایالت واشینگتن تأسیس شد.

این شرکت فعالیت جدی خود را در سال ۱۹۹۵ با عنوان فروشگاه آنلاین کتاب، آغاز کرد، سپس اقدام به فروش محصولات نو یا دست دوم از طریق اینترنت نمود. شرکت آمازون هم‌اکنون کتاب، سی‌دی، دی‌وی‌دی، بسته‌های نرم‌افزاری و حتی کفش و لباس نیز عرضه می‌کند و امروزه بیشترین درصد فروش را در بین سایر فروشگاه‌های اینترنت دارد. وب‌گاه آمازون، بخش اعظم از کسب‌وکار این شرکت بشمار می‌آید، که طیف وسیعی از خدمات و کالاها، از طریق آن عرضه می‌گردد. از ویژگی‌های این وب‌گاه، امکان ورق زدن و مطالعه نسخه الکترونیکی اغلب کتاب‌هایی است، که در این وب‌سایت برای فروش گذاشته شده است. این شرکت همچنین با کمک تکنولوژی‌های نوین چاپ و تولید کتاب، اقدام به ارائه کتاب‌هایی بر اساس سیستم چاپ بنابر تقاضا نموده است، که در این روش بجای چاپ و انبار کتاب در تعداد وسیع، تنها با نگهداری فایل الکترونیکی کتاب‌ها، پس

<sup>۴</sup>Amazon.com

<sup>۴</sup><http://www.alexa.com/siteinfo/amazon.com>

از سفارش مشتری، اقدام به چاپ و تولید یک یا چند نسخه از کتاب نموده، آنها را به آدرس مشتری ارسال می کند.

کپیتال گروپ هم اکنون با در اختیار داشتن ۶/۲٪ درصد از سهام آمازون، بزرگترین سهام دار آن محسوب می شود. بخشی از سهام شرکت آمازون. کام نیز در بازار بورس نزدک معامله می شود. این شرکت جزئی از شاخص های اس اند پی ۵۰۰ و نزدک-۱۰۰ بشمار می آید. وب گاه های الکسا اینترنت، دیجیتال فتوگرافی رویو، گودریدز و بانک اطلاعات اینترنتی فیلم ها، متعلق به آمازون. کام می باشند.

وب گاه آمازون که به عنوان بزرگترین کتابفروشی آنلاین دنیا شناخته می شود؛ در سال ۲۰۱۴ معادل ۶۳ درصد فروش آنلاین کتاب و ۴۰ درصد کل فروش کتاب دنیا را از طریق خرده فروشی به دست آورد. این میزان فروش رکوردی جهانی بود که یک فروشگاه وبسایتی به آن دست یافت. آمازون همچنین بزرگترین فروشگاه اینترنتی ایالات متحده محسوب می شود و در وب گاه خود به جز کتاب، محصولات متنوعی چون پخش کننده دی وی دی و بلوری، ام پی تری پلیر، انواع نرم افزار، بازی ویدئویی، وسایل الکترونیکی، زیورآلات، مبلمان، غذا، اسباب بازی و پوشاک نیز می فروشد. این وبسایت از چند سال پیش همچنین وارد عرصه تولید اسمارت فون، تبلت، کتابخوان دیجیتال، تلفن و تلویزیون دیجیتال هم شده است.

## آمار

درآمد	▲ ۷۴,۴۵ \$ میلیارد دلار (۲۰۱۳)
سود ناخالص	▲ ۷۴۵ \$ میلیون دلار (۲۰۱۳)
سود خالص	▲ ۲۷۴ \$ میلیون دلار (۲۰۱۳)
مجموع دارایی	▲ ۴۰,۱۵ \$ میلیارد دلار (۲۰۱۳)
مجموع سهام	▲ ۹,۷۴ \$ میلیارد دلار (۲۰۱۳)
مالک	کیپتال گروپ (۶,۲٪)
کارکنان	۱۳۳,۶۰۰ نفر (۲۰۱۴) <sup>[۷]</sup>

منبع:

[https://fa.wikipedia.org/wiki/شرکت\\_آمازون](https://fa.wikipedia.org/wiki/شرکت_آمازون)

۴

۴

۴

۳

کیو کیو (رتبه الکسا ۹)



کیو کیو یک سایت چینی است که به مدد تعداد کاربران زیاد چینی خود توانسته این رتبه را کسب نماید. کیوکیو واحد پول مجازی چین نیز هست.

کیوکیو یک جامعه مجازی غیر دولتی و وابسته به بخش خصوصی میباشد .

-در کیوکیو به هر کاربر یک صفحه پروفایل شخصی بصورت

<http://myqq.ir/user/USERNAME> تعلق میگیرد . هر شهروند میتواند در زمینه های مورد

علاقه خود در قالب عکس، وبلاگ ، ویدئو و دیوارنوشته ولی تابع قوانین سایت و کشور به فعالیت

بپردازد .

<sup>40</sup>qq.com

<sup>41</sup><http://www.alexa.com/siteinfo/qq.com>



- نکته قابل تامل این است که کیویو قبل از هر هدفی ، یک مکان با اهداف فرهنگی میباشد، پس  
بیاید با سعی خود آن را از هرگونه انحراف و بحث و جدل سیاسی و متفرقه به دور بداریم. کیویو به  
هیچ گروه یا ارگان خاصی وابسته نیست.

منبع :

<http://myqq.ir/faq>



Tmall.com یک سایت چینی زبان است که در زمینه ی خرده فروشی اینترنتی و خرید کردن از تائو بائو فعالیت میکند این سایت یکی از زیر مجموعه های گروه علی بابا است. این سایت برای فروش برندهای تجاری چینی ، تایوانی و ... در سطح بین المللی فعالیت می کند.

این سایت فعالیت خود را در آپریل ٢٠٠٨ شروع کرده است و در حال حاضر رتبه ی ١٠ الکسا را دارد. سازنده این سایت جک ما <sup>٧</sup> راه اندازی شده است. <sup>٤</sup>

منبع :

<https://en.wikipedia.org/wiki/Tmall>

<sup>4f</sup>tmall.com

<sup>4f</sup><http://www.alex.com/siteinfo/tmall.com>

<sup>4f</sup>Jack Ma

موتور جستجوی مایکروسافت که خدماتی مختلف مثل چت ، سرویس ایمیل و ... نیز ارائه می دهد  
این سایت نیز جز برترین سایت های وب بوده و در الکسا دارای رتبه ی ۱۲ می باشد که نشان از  
میزان بازدید بالا از این سایت است.

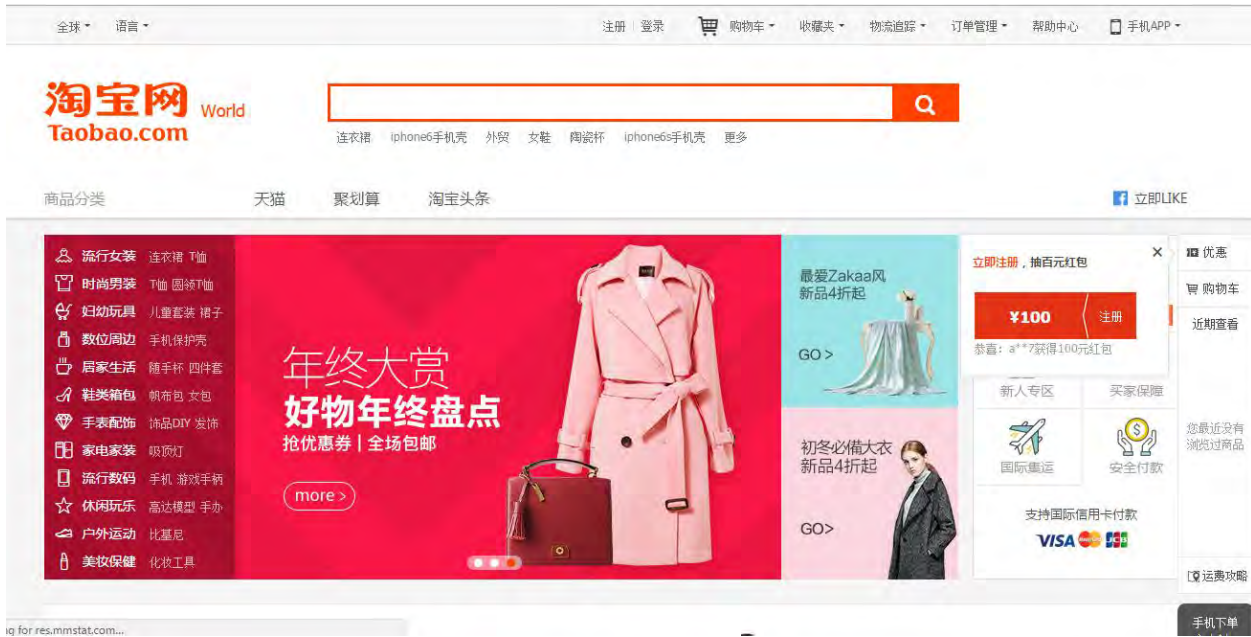

سایت تائو باؤ سایتی چینی از زیر مجموعه گروه علی بابا است که در سال ۲۰۰۳ راه اندازی شد این سایت یک فروشگاه اینترنتی است.

محتوای سایت تائو باؤ یک فروشگاه اینترنتی چینی استو به علت کاربران چینی زیادی که دارد در این جایگاه قرار دارد.

منبع :

[Alexa.com/taobao.com](http://Alexa.com/taobao.com)

<sup>59</sup>taobao.com

<sup>59</sup>http://www.alexa.com/siteinfo/taobao.com

تویتر (رتبه الکسا ۱۶)



یک شبکه اجتماعی و سرویس ارائه دهنده میکرو بلاگ است که به کاربران اجازه می‌دهد تا ۱۴۰ حرف، پیام متنی را که توییت (به انگلیسی Tweet) نامیده می‌شود، ارسال کنند.

تویتر در مارس ۲۰۰۶ به دست جک دورسی ایجاد شد و در ژوئیه ۲۰۰۶ آغاز به کار کرد. این میکرو بلاگینگ در سال ۲۰۱۲ دارای ۵۰۰ میلیون کاربر بوده است که ۳۴۰ میلیون توییت در روز می‌فرستند و بیش از ۱/۶ میلیارد جستجو در آن انجام می‌شود. تویتر با شعار «چه کار می‌کنید؟» (به انگلیسی What are you doing) پا به میدان وب ۲/۰ گذاشت اما در نوامبر سال ۲۰۰۹ میلادی این شعار به «چه چیزی در حال رخ دادن است؟» (به انگلیسی What's happening) تغییر کرد. یکی از ویژگی‌های تویتر محدود بودن به تایپ تنها ۱۴۰ کاراکتر است. این دو شناسه به قدری نو بود که به سرعت در بین کاربران اینترنت به محبوبیت رسید. در تویتر افزون بفرستادن نوشتار می‌توان فیلم، عکس، و صدا نیز فرستاد. تویتر در لغت به معنی جیک جیک کردن است.

<sup>5۲</sup>twitter.com

<sup>5۹</sup>http://www.alex.com/siteinfo/twitter.com

شاخه مرکزی توییتر در سان فرانسیسکو، ایالت کالیفرنیا است و دفترهایی نیز در شهرهای بوستون، نیویورک و سن آنتونیو دارد. توییتر در رتبه‌بندی وب‌گاه الکسا در میان ده وب‌گاه برتر در رتبه هشتم قرار دارد. بی‌تغییر ۸ (آگوست ۲۰۱۲) هم اکنون توییتر بیش از ۶۰۰ کارمند دارد و در ۱۶ زبان در دسترس است.

توییتر یک پروژه بود که توسط شرکت Obvious در مارس ۲۰۰۶ ایجاد شد نمونه اولیه توییتر به عنوان یک سرویس داخلی برای کارکنان Odeo مورد استفاده قرار گرفت و نسخه کامل آن در تاریخ ۱۵ ژوئیه ۲۰۰۶ معرفی شد اما در اکتبر ۲۰۰۶ به صورت همگانی در دسترس قرار گرفت. این سرویس به سرعت مورد توجه قرار گرفت تا اینکه در مارس ۲۰۰۷ برنده وب اورادز جشنواره جنوب از جنوب غربی در بخش وبلاگ شد.

دفتر اصلی توییتر در سان فرانسیسکو است ولی هم اکنون توییتر در نقاط مختلف جهان دفتر دارد و مشغول به فعالیت است. سرورهای نیز در سن آنتونیو و بوستون دارد این شرکت ابتدا در کالیفرنیا به ثبت رسید. ثبت نام در توییتر رایگان است و راه‌های متفاوتی برای فرستادن توییت وجود دارد و از راه موبایل هم در دسترس می‌باشد و برنامه‌های بسیاری برای دسترسی به آن موجود است. می‌توان مطالب افرادی را دنبال کرد. توییتر با فلسفه به اشتراک گذاشتن وضعیت افراد به دوستان و اطرافیان‌شان شروع به کار کرد اما بیشتر از این حد کاربردی شد و در خبررسانی به یک ابزار کاربردی مفید تبدیل شده‌است. در توییتر می‌توان نوعی برون ریزی اتفاقی ذهن را انجام داد یعنی هر آنچه در

اطراف در حال اتفاق افتادن است، به طور ناخودآگاه می‌تواند موجب شود تا یک توییت به توییت‌ر ارسال گردد. توییت‌ر و جابه‌جایی آزاد داده‌ها می‌تواند تأثیر مثبتی در جهان داشته باشد.

## بازاریابی

یکی از کاربردهای جدید توییت‌ر استفاده از آن به عنوان یک منبع غنی علاقه‌ها و سلیقه‌های کاربران در کشورهای متفاوت است از این رو بسیاری از شرکت‌های تجاری با جمع‌آوری و حتی خرید توییت‌های کاربران به علاقه‌های آن‌ها پی می‌برند و این می‌تواند بهترین راه برای شناخت خواسته‌های مشتریان باشد. بسیاری از شرکت‌ها و فروشندگان با داشتن یک حساب کاربری در توییت‌ر با مشتری‌های خود همیشه در تماس هستند و از نظرات و پیشنهادهای آن‌ها در مورد محصولات و خدماتشان بهره می‌برند

منبع :

<https://fa.wikipedia.org/wiki/توییت‌ر>



شبکه اجتماعی اشتراک گذاری عکس و ویدئو است که این امکان را به کاربران خود می‌دهد که عکس‌ها و ویدئوهای خود را در دیگر شبکه‌های اجتماعی نظیر فیس‌بوک، توئیتر، تامبلر و فلیکر به اشتراک بگذارند. کاربران همچنین می‌توانند از فیلترهای دیجیتال برای عکسهایشان استفاده کنند. محدودیت اشتراک گذاری ویدئو در اینستاگرام ۶۰ ثانیه می‌باشد.

اینستاگرام بوسیله کوین سیستروم و مایک کرایگر خلق و در اکتبر ۲۰۱۰ راه‌اندازی شد. سرویس به سرعت محبوبیت کسب کرد و به بیش از ۱۰۰ میلیون کاربر تا آوریل ۲۰۱۲ و ۳۰۰ میلیون کاربر تا دسامبر ۲۰۱۴ رسید. اینستاگرام از طریق اپ استور اپل، گوگل پلی و فروشگاه ویندوز فون قابل دسترسی است. پشتیبانی این نرم‌افزار کاربردی برای آیفون، آی‌پد، آی‌پاد تاچ و گوشیهای آندروید برقرار می‌باشد. همچنین نرم‌افزار کاربردی شخص ثالث اینستاگرام برای بلک‌بری ۱۰ و گوشی‌های سیمبین نوکیا در دسترس است.

<sup>51</sup>instagram.com

<sup>52</sup>http://www.alexa.com/siteinfo/instagram.com



فیس‌بوک در آوریل ۲۰۱۲، اینستاگرام را به مبلغ یک میلیارد دلار (بصورت نقد و سهام) خریداری کرد. در سال ۲۰۱۳ اینستاگرام ۲۳٪ رشد کرد در حالیکه فیس بوک بعنوان کمپانی مادر تنها ۳٪ رشد را تجربه کرد. گفته می‌شود اگر اینستاگرام همین رشد را حفظ کند، از فیس‌بوک بزرگتر خواهد شد. کوین سیستروم، از بنیان‌گذاران اینستاگرام و مدیر عامل شرکت فست می‌گوید: این بزرگ‌ترین موجودیت در جهان خواهد بود.

## وضعیت در ایران

اینستاگرام در ایران برخلاف سایت‌ها و شبکه‌های اجتماعی مانند فیس‌بوک، توئیتر، یوتیوب و دیگر شبکه‌های محبوب دنیا بطور مطلق فیلتر نیست اما طرح فیلترینگ هوشمند روی آن اجرا شده است.

منبع :

<https://fa.wikipedia.org/wiki/اینستاگرام>

لینکداین<sup>۵</sup> (رتبه الکسا ۱۸)

# Linked in

یک سرویس شبکه اجتماعی تجاری است که در دسامبر ۲۰۰۲ ایجاد شد و در مه ۲۰۰۳ آغاز به کار کرد. تعداد بازدیدکنندگان این شبکه اجتماعی در سال ۲۰۰۶ از مرز ۲۰ میلیون نفر گذشت. براساس گزارش ارسالی توسط بخش تحقیقات بازار لینکدین در ژوئن ۲۰۱۳ تعداد کاربران این شبکه اجتماعی در بیش از ۲۰۰ کشور جهان به مرز ۲۵۹ میلیون نفر رسید. این وب گاه به بیش از ۲۰ زبان زنده دنیا در دسترس کاربران است؛ از جمله: انگلیسی، فرانسوی، کره‌ای، ایتالیایی، پرتغالی، اسپانیایی، هلندی، سوئدی، دانمارکی، رومانیایی، ترکی استانبولی، ژاپنی، چک، لهستانی، آلمانی، اندونزیایی، مالایی و تاگالوگ. در دوم ژوئیه ۲۰۱۳، وب گاه کوانت کست گزارش داد که بازدید از لینکدین به صورت ماهانه به ۶۵/۶ میلیون نفر و در سرتاسر دنیا به ۱۷۸/۴ میلیون نفر رسید. مایکروسافت در ۱۳ ژوئن ۲۰۱۶ اعلام کرد در ازای ۲۶/۲ میلیارد دلار مالک لینکدین خواهد شد و انتظار می رود این معامله تا پایان سال ۲۰۱۶ انجام شود.

لینکدین یک شبکه اجتماعی براساس روابط تجاری است. نسخه اولیه این شبکه اجتماعی در سال ۲۰۰۲ میلادی ساخته شد و در ماه مه سال ۲۰۰۳ به صورت رسمی افتتاح گردید. مدیرعامل کنونی

<sup>۵</sup>linkedin.com

<sup>۶</sup>http://www.alex.com/siteinfo/linkedin.com

لینکدین داندولف می‌باشد که در گذشته مدیر اجرایی یاهو بوده‌است. لینکدین توسط رید هافمن، که از اعضای سابق پی پال و وب‌گاه سوشیال دات نت بوده، بنیان‌گذاری شد. رید هافمن، پیشتر مدیرعامل لینکدین بوده، ولی هم‌اکنون عضو هیئت مدیره لینکدین است. لینکدین در سرتاسر دنیا بیش از ۲۰ دفتر فعال دارد و دفتر مرکزی آن در کالیفرنیا است.

منبع :

<https://fa.wikipedia.org/wiki/لینکداین>



# reddit

ردیت یک وب‌گاه برای جمع‌آوری اخبار اجتماعی که در آن کاربران ثبت‌نام کرده قادرند اخبار را در قالب لینک یا متن ارسال کنند و آن را با دیگران به اشتراک بگذارند. کاربران می‌توانند به پست یا گزارش‌های نوشته شده رأی دهند و جایگاه آن خبر را در صفحات ردیت و صفحه اصلی مشخص کنند. در واقع کاربران هستند که در ردیت اهمیت خبر را تعیین می‌کنند. این وب‌گاه در سال ۲۰۰۵ توسط استیو هافمن و الکسیس اوهانیان که هر دو دانش آموخته دانشگاه ویرجینیا هستند تأسیس شد. دفتر مرکزی ردیت در سانفرانسیسکو، کالیفرنیا در ایالات متحده آمریکا است.

من هستم

یکی از بخش‌های معروف ردیت بخش «من هستم» است که در آن کاربران اعلام می‌کنند که هر چه می‌خواهید از من بپرسید. تاکنون بسیاری از افراد مشهور نظیر، باراک اوباما، جیمی کیمل، ران پال، استیون کلبر، ددماو۵، زاک براف و نیل استراس در این بخش شرکت کرده‌اند. در ۲۹ اوت ۲۰۱۲ باراک اوباما، رئیس جمهور ایالات متحده آمریکا بدون اعلام قبلی در این بخش شرکت کرد و در

حدود ۳۰ دقیقه پاسخگوی پرسش‌های کاربران این شبکه اجتماعی بود. به دنبال حضور اوپاما در

ردیت و هجوم کاربران عملکرد بسیاری از بخش‌های این وب‌گاه با اختلال و کندی مواجه شد.

منبع :

<https://fa.wikipedia.org/wiki/ردیت>



یک وب گاه مزایده اینترنتی است که مقر آن در ایالت کالیفرنیا در ایالات متحده آمریکا قرار دارد. پییر امیدیار (متولد ۲۱ ژوئن ۱۹۶۷)، بنیان گذار ایرانی تبار متولد فرانسه وبسایت ای بی، شرکت eBay را در سال ۱۹۹۵ میلادی کاملاً به صورت اتفاقی تاسیس کرد. بر اساس گزارش ها این وب سایت در ابتدا یک صفحه اینترنتی ساده بود و با حراج یک دستگاه فتوکپی به صورت آنلاین کار خود را آغاز نمود و خوشبختانه خریدار هم برای آن پیدا شد. وقتی به خریدار اعلام کرد که دستگاه شکسته است، فرد خریدار اظهار داشت که من یک کلکسیونر فتوکپی های شکسته هستم. این زمانی بود که امیدیار متوجه شد که هر چیزی امکان پذیر است.

امیدیار با دریافت مبلغ ناچیزی بین ۲۵ سنت تا دو دلار به فروشندگان اجازه داد که اجناس خود را برای شرکت در حراج در سایت eBay معرفی کنند. همچنین درصدی از خرید و فروشها به او میرسید

و به این ترتیب eBay موجب شد که فروشندگان و خریداران با هم به راحتی به خرید و فروش بپردازند.

جفری اسکول به عنوان اولین کارمند این شرکت در اوایل سال ۱۹۹۶ در این شرکت استخدام شد. در اوایل امیدوار سعی کرد دامنه اینترنتی «[rechobay.com](http://rechobay.com)» برای سایت حراجی خود انتخاب نماید ولی به علت ثبت این نام توسط شرکت دیگری، دامنه «[ebay.com](http://ebay.com)» انتخاب نمود. در سال ۱۹۹۷ سود این شرکت به رقمی معادل ۶۰۷۰۰۰۰۰ دلار رسید.

در سال ۱۹۹۹، سایت چندین بار دچار وقفه در خدمات‌دهی شد که یکی از آن‌ها ۲۲ ساعت به طول انجامید. اما امیدوار به فکر بازپس گرفتن اعتماد کاربران بود، در آن روز شرکت با برقراری ده هزار تماس تلفنی با کاربران اصلی سایت، از آن‌ها عذرخواهی کرد و به آن‌ها اطمینان داد که همه چیز به سرعت به وضع طبیعی باز می‌گردد. پیر از خانم مگ وایتمن (Meg Whitman) که فارغ‌التحصیل دانشکده تجارت دانشگاه هاروارد بود برای کمک در این فرایند دعوت به عمل آورد.

مگ کارمندان اصلی خود را از کمپانی‌های دیسنی و پیسی انتخاب کرد و یک تیم مدیریتی مجرب با حداقل ۲۰ سال تجربه کاری فراهم کرده و دیدگاه بی‌نظیری برای سازمان بوجود آورد.

لوگوها

در سپتامبر ۲۰۱۲ لوگوی جدید این شرکت معرفی شد و از تاریخ ۱۰ اکتبر ۲۰۱۲ بر روی وب سایت این شرکت به نمایش گذاشته شد.



شرکت های خریداری شده

شرکت eBay در سال ۲۰۰۵ میلادی، سرویس گفتگو و ویدئوکنفرانس آنلاین اسکایپ را به بهای ۱/۳ میلیارد دلار خرید و ۴ سال بعد، یعنی در سال ۲۰۰۹ میلادی، دو سوم سهام آن را به گروه سرمایه گذاری Silver Lake در کانادا واگذار کرد.

منبع :

<https://en.wikipedia.org/wiki/EBay>





بینگ (به انگلیسی Bing): یک موتور جستجوی وب متعلق به شرکت مایکروسافت است که پیشتر با نام‌های لایو سرچ، ویندوز لایو سرچ و ام.اس.ان سرچ شناخته می‌شد. استیو بالمر در ۲۸ مه ۲۰۰۹ در کنفرانس «همه چیزهای دیجیتال» در سانفرانسیسکو، آمریکا از بینگ پرده‌برداری نمود و این جستجوگر در ۳ ژوئن همان سال به‌طور کامل در دسترس قرار گرفت.

نمایش فهرستی از پیشنهاد‌های جستجو در زمانی که کاربر واژگان را تایپ می‌کند و همچنین نمایش فهرستی از جستجوهای مرتبط از جمله ویژگی‌های جدید و قابل توجه در آن زمان بود که بینگ ارائه کرد.

منبع :

[بینگ / https://fa.wikipedia.org/wiki/بینگ](https://fa.wikipedia.org/wiki/بینگ)

# NETFLIX

یک شرکت جهانی رسانه سیال و تولیدکننده مجموعه‌های تلویزیونی است که تا آغاز سال ۲۰۱۶ بیش از ۷۵ میلیون مشترک دارد. این شرکت فعالیت‌اش را از سال ۱۹۹۸ با ارسال پستی دی‌وی‌دی آغاز کرد و در سال ۲۰۰۷ سرویس رسانه سیال را ارائه کرد. در سال ۲۰۱۰ حوزه فعالیت‌اش را به کانادا گسترش داد. و هم‌اکنون در ۱۹۰ کشور دنیا خدماتش را ارائه می‌دهد. نتفلیکس اولین سریال خود، خانه پوشالی را در سال ۲۰۱۳ ارائه کرد و هم‌اکنون صدها ساعت برنامه تولید می‌کند.

این شرکت در سال ۱۹۹۷ راه‌اندازی شد و در لوس گاتوس، کالیفرنیا مستقر است.

نتفلیکس در ۲۵ فوریه ۲۰۰۷ یک میلیاردمین دی‌وی‌دی خود را ارسال کرد. در آوریل ۲۰۱۱ ۲۳ میلیون مشترک در آمریکا و ۲۶ میلیون مشترک در جهان داشت. در سال ۲۰۱۱ درآمد فروش خدمات دیجیتالی این شرکت به یک و نیم بیلیون دلار رسید. نتفلیکس در ۲۳ اکتبر ۲۰۱۲ اعلام کرد که سود خالصش در سه‌ماهه سوم ۸۸ درصد شده است. در ژانویه ۲۰۱۳ اعلام کرد با افزایش ۲ میلیون مشترک نسبت به سال قبل مجموع مشترکان این شرکت در آمریکا به ۲۷/۱ میلیون نفر و

در مجموع جهانی ۲۹/۴ میلیون نفر شده است. علاوه بر این با افزایش ۸ درصد سود درآمدش به ۹۴۵ میلیون دلار رسیده است.

دراواسط مارس ۲۰۱۳ مشترکان این شرکت به ۳۳ میلیون نفر رسید. این عدد کمی بعد در آوریل ۲۰۱۳ به ۳۶/۳ میلیون نفر (۲۹/۲ میلیون نفر در آمریکا) رسید. در گزارش سپتامبر ۲۰۱۳ این شرکت اشاره شد که تعداد مشترکانش ۴۰/۴ میلیون (۳۱/۲ در آمریکا) رسیده است. در گزارش مالی سه‌ماهه چهارم سال ۲۰۱۳ اعلام شد که مشترکان این شرکت در آمریکا از مرز ۳۳/۱ میلیون نفر گذشت. این شرکت در سپتامبر ۲۰۱۴ فعالیتش را در ۴۰ کشور گسترش داد. نتفلیکس در گزارش اکتبر ۲۰۱۵ اشاره می‌کند که مشترکین این شرکت ۶۹/۱۷ میلیون نفر در دنیا و ۴۳ میلیون نفر در آمریکا است. در ژانویه ۲۰۱۶ این عدد از ۷۴ میلیون نفر گذشت.

نتفلیکس توانست سریال‌های موفق‌تری همچون سریال پر بیننده برکینگ بد (به انگلیسی Breaking Bad) را ارائه دهد که با استقبال مشترکان همراه شد. نتفلیکس خود سریال‌های موفق‌تری چون خانه پوشالی (به انگلیسی House of Cards) و نارنجی همان سیاه جدید است (به انگلیسی orange is the new black) نیز تولید کرده است. این شرکت سرویس دهی به ایران را از تاریخ ۸ ژانویه ۲۰۱۶ آغاز کرده است.

دفتر مرکزی این شرکت در شهر لوس گاتوس، کالیفرنیا، قرار دارد و سهام آن در بازار بورس نزدک

معامله می‌شود.

منبع :

<https://fa.wikipedia.org/wiki/نت‌فلیکس>



وردپرس یک سیستم مدیریت محتوا برای سایت‌ها و وبلاگ‌ها می‌باشد. وردپرس در ابتدا تنها یک سیستم رایگان وبلاگ نویسی بود که امکانات خوبی را در اختیار وبلاگ نویسان قرار میداد و سپس به صورت یک CMS یا نرم افزار کدباز برای مدیریت محتوای سایت‌ها معرفی شد.

سایت‌های وردپرسی با استفاده از افزونه‌های نوشته شده برای وردپرس می‌توانند انواع امکانات را در برگیرند. به عنوان مثال برای راه اندازی یک فروشگاه اینترنتی در کنار سایت وردپرسی کافیسیت یکی از افزونه‌هایی که برای این منظور طراحی شده اند را به هسته وردپرس خود اضافه کنید. به عنوان مثال افزونه‌های woocommerce و edd دو افزونه وردپرس هستند که برای راه اندازی فروشگاه اینترنتی جهت فروش کالای فیزیکی یا فایل‌های دانلودی استفاده می‌شوند. همچنین قابلیت تبدیل شدن سایت به یک شبکه اجتماعی با افزونه قدرتمند buddypress و یا ایجاد یک تالار گفتگو یا انجمن با افزونه bbpress، در وردپرس وجود دارد. با توجه به فراوانی و تنوع افزونه‌های وردپرس تقریباً هر امکانی را می‌توان به سایت وردپرسی اضافه کرد.

وردپرس با زبان برنامه‌نویسی پی‌اچ‌پی نوشته شده و توسط مای‌اس‌کی‌و‌ال پشتیبانی می‌شود. همچنین نسخه‌ای برای پست‌گرس‌کی‌و‌ال نیز موجود می‌باشد این سیستم کاملاً رایگان و متن‌باز است.

وردپرس در ادامه راه پروژه موفق ۲b است که در سال ۲۰۰۳ شکل گرفت. نام وردپرس را کریستیان اسلک، دوست مت مولنوگ (توسعه‌دهنده اصلی وردپرس) پیش نهاد و از آن روز وردپرس با سرعت و پیشرفتی قابل ملاحظه تبدیل به معروف‌ترین و پرکاربردترین ابزار ساخت وبلاگ و سایت بر روی هاست شده است.

مت مولنوگ پایه‌گذار وردپرس است، نرم‌افزار کدبازی که به طور گسترده از سوی وبلاگ‌نویسان برای نوشتن وبلاگ مورد استفاده قرار می‌گیرد.

«مت چارلز مولنوگ»، در تاریخ ۱۱ ژانویه ۱۹۸۴ در هوستون تگزاس به دنیا آمد و در حال حاضر در سانفرانسیسکو کالیفرنیا زندگی می‌کند. مولنوگ در ابتدا مدتی به مطالعه ساز ساکسیفون پرداخت و در آموزشگاه بازیگری و هنرهای نمایشی حضور می‌یافت. اولین سیستمی که مولنوگ برای وبلاگ‌نویسی از آن استفاده کرد، سیستم ۲b /cafelog بود. او برای نخستین بار برای انتشار عکس‌هایی که در سفر به واشنگتن گرفته بود از این سیستم استفاده کرد. همین تجربه باعث شد که به این فکر بیفتد که خود، برای وبلاگ‌نویسی نرم‌افزاری به‌روز و سازگار با استانداردهای وب که نیازهایش را برآورده کند، بنویسد. او در ژانویه ۲۰۰۳، در وبلاگش این مطلب را اعلام کرد.

مولنوگ به سرعت با شخصی به نام «مایک لیتل» تماس گرفت و با کمک هم، این دو شروع به نوشتن وردپرس با استفاده از b ۲ کردند. توسعه دهنده اصلی b ۲ یعنی Michel Valdrighi هم به زودی به جمع دو نفره آنها اضافه شد.

در مارس ۲۰۰۳ او Global Multimedia Protocols Group را تأسیس کرد که در آن نخستین «میکروفرمت‌ها» نوشته شد. او در آوریل ۲۰۰۴، سرویس نام‌آشنای Ping-O-Matic را تأسیس کرد که همانگونه که از نام آن برمی‌آید، سرویسی است که با آن می‌شود پینگ کرد و موتورهای جستجویی مانند تکنوراتی را از به‌روز شدن وبلاگ، آگاه کرد. به یاری آن می‌شود، به صورت بسیار ساده سرویس‌های بسیار زیادی از جمله بلاگرولینگ محبوب وبلاگ نویسان ایرانی را پینگ کرد. در حال حاضر Ping-O-Matic روزانه یک میلیون بار پینگ می‌شود.

در می ۲۰۰۴، رقیب وردپرس یعنی مووبل تایپ، اعلام کرد که قیمت‌هایش را تغییر داده است. مسئله‌ای که باعث شد هزاران کاربر مووبل تایپ به فکر استفاده از نرم‌افزارهای جایگزین بیفتند. وردپرس به خوبی از این فرصت استفاده کرد.

در اکتبر ۲۰۰۴، CNET مولنوگ را استخدام کرد تا در آنجا، روی وردپرس کار کند و در اداره وبلاگ‌ها و رسانه‌های جدید به آنها کمک کند. در دسامبر ۲۰۰۴، مولنوگ bbPress را عرضه کرد، سیستمی که وی در طی چند روز تعطیلات نوشته شده بود.

در فوریه ۲۰۰۵، نسخه ۱/۵ وردپرس آماده شد که نام Strayhorn را بر آن نهاده بودند. این نسخه ۹۰۰ هزار بار دانلود شد. در آوریل ۲۰۰۵ شخصی متوجه شد که در سایت WordPress.org، مقاله‌های زیادی به صورت مخفی وجود دارد که با تکنیک cloaking نوشته شده‌اند. در cloaking دارنده یک سایت، کاری می‌کند که نسخه‌ای از سایت که به عنکبوت‌های جستجو عرضه می‌شود متفاوت از چیزی باشد که به بازدیدکنندگان عادی نشان داده می‌شود. مولنوگ مجبور شد که مطلب را بپذیرد و همه مقالات را حذف کند.

مولنوگ در اکتبر ۲۰۰۵ از CNET جدا شد. چند روز بعد او Akismet را معرفی کرد، سرویسی که جلوی کامنت‌ها و ترک‌بک‌های اسپم را می‌گیرد. در نوامبر ۲۰۰۵، شرکت در پروژه وردپرس از حالت دعوتنامه‌ای درآمد و مشارکت در آن برای همه آزاد شد. در دسامبر ۲۰۰۵، او شرکت اتوماتیک را معرفی کرد، سرویسی که خدمات میزبانی وبلاگ ارائه می‌دهد و نرم‌افزارهای ضد اسپم می‌سازد. اکنون، بر اساس آمار Comscore، سایت Automattic، ماهانه ۱۰۰ میلیون بازدیدکننده دارد و در میان ۲۵ سایت برتر جهان قرار دارد.

در مارس ۲۰۰۷، مجله معتبر PC World، مولنوگ را به عنوان یکی از ۵۰ فرد مهم در اینترنت برگزید و در رده شانزدهم قرار داد.

موارد استفاده

❖ پیاده سازی وبلاگ و یا سایت های شخصی



( )

❖ پیاده سازی وب سایت های خبری-اطلاع رسانی

❖ پیاده سازی وب سایت های عکاسی

❖ پیاده سازی وب سایت های معرفی مشاغل

❖ پیاده سازی فروشگاه های آنلاین

❖ پیاده سازی همه نوع وبسایت

منبع :

<https://fa.wikipedia.org/wiki/وردپرس>

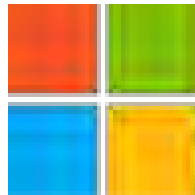

# Microsoft

شرکت کامپیوتری آمریکایی و چندملیتی است، که دفتر مرکزی آن در شهر ردموند، ایالت واشینگتن، ایالات متحده آمریکا قرار دارد. این شرکت، بزرگترین شرکت ارائه نرم افزار رایانه در دنیاست، که به انتشار کتاب و تولید محصولات چندرسانه‌ای و ارائه خدمات پست الکترونیکی نیز می‌پردازد.

مایکروسافت در سال مالی منتهی به ژوئن ۲۰۱۰ میلادی، بیش از ۶۲ میلیارد دلار درآمد فروش، بیش از ۱۸ میلیارد دلار سود خالص و ۸۹٬۰۰۰ کارمند در کشورهای مختلف دنیا داشته است. فعالیت اصلی آن در زمینه طراحی، توسعه، ساخت، صدور مجوز، پشتیبانی و ارائه خدمات نرم‌افزاری برای ابزارهای رایانه‌ای می‌باشد.

پرفروش‌ترین محصولات مایکروسافت، سیستم‌عامل «ویندوز» و نرم‌افزار «آفیس» است و شعار اصلی شرکت «یک رایانه روی هر میز و در هر خانه، که نرم‌افزارهای مایکروسافت را اجرا کند.» می‌باشد. این دو محصول با سهمی حدود ۹۰٪ در سال ۲۰۰۳ برای مایکروسافت آفیس و در سال ۲۰۰۶ برای

<sup>68</sup>microsoft.com

<sup>69</sup>http://www.alex.com/siteinfo/microsoft.com

ویندوز جایگاه مهمی در بازار فروش محصولات کامپیوترهای شخصی و کامپیوترهای رومیزی پیدا کردند.

مایکروسافت که در ابتدا کار خود را توسط دو دوست دوران کودکی به نام‌های بیل گیتس و پُل جی. آلن با ساخت و فروش مفسر زبان برنامه‌نویسی بیسیک (Basic interpreters) برای «آلتایر (Altair)» شروع کرد، در اواسط دهه ۸۰ میلادی با طراحی سیستم‌عامل داس بر بازار سیستم‌های عامل رایانه‌های خانگی مسلط شد.

شرکت، سهام خود را وارد بورس کرد، که با افزایش ارزش سهام، چهار نفر، میلیاردی و حدود ۱۲۰۰۰ نفر از کارکنان مایکروسافت، میلیونر شدند.

شرکت مایکروسافت همواره هدف نقدهای مختلفی از جمله انحصارطلبی بوده، که موجب تشکیل دادگاه‌های قضایی بسیاری علیه آن، به علت تجاوز از قوانین انحصار، در وزارت دادگستری ایالات متحده آمریکا و کمیسیون اروپا شده است.

مایکروسافت علاوه بر بازار سیستم‌عامل و نرم‌افزار اداری، در زمینه‌های دیگر هم فعالیت می‌کند مانند: شبکه تلویزیونی ام‌اس‌ان‌بی‌سی "MSNBC"، سایت اینترنتی «ام‌اس‌ان» و دانشنامه چندرسانه‌ای انکارتا (که دیگر انتشار نمی‌یابد). همچنین در زمینه تولید سخت‌افزار رایانه، با ساخت محصولاتمانند موشواره و نیز سرگرمی‌های خانگی، از جمله ایکس‌باکس، ایکس‌باکس ۳۶۰ و

زون (zune) نیز می‌پردازد. میکروسافت از گذشته تاکنون با استفاده از روش‌های مختلف مانند گروه خبری «یوزنت "Usenet"» و وب، پشتیبانی از نرم‌افزارهای خود را همواره ادامه داده‌است و جایزه «ام‌وی‌پی Microsoft MVP» را به داوطلبانی که در کمک به مشتریان شرکت مفید بوده باشند، اهدا می‌کند.

در آوریل ۲۰۱۴ میکروسافت شرکت فنلاندی تولید تلفن همراه نوکیا را به قیمت هفت و نیم میلیارد دلار برای ده سال خرید. بدین ترتیب تولید گوشی‌های تلفن همراه توسط شرکت نوکیا برای ده سال به میکروسافت واگذار شد. با وجود این نوکیا اعلام کرد از این پس بر خدمات نرم‌افزاری، نقشه‌کشی، شبکه‌سازی و پیشبرد فناوری متمرکز خواهد شد. تلفن‌های همراه نوکیا پس از ورود گوشی‌های هوشمند به ویژه سامسونگ و آیفون، به سرعت از رده خارج شدند.

## وب سایت مایکروسافت

وب گاه مایکروسافت با بیش از ۱۰۰ میلیون بازدید در روز یکی از پرطرفدارترین وب گاه‌ها در اینترنت است. بر طبق اطلاعات وب گاه «الکسا»، وب گاه مایکروسافت در ۱۱ مه ۲۰۰۷ رده سیزدهم را در بین وب گاه‌های اینترنتی از نظر تعداد بازدیدکننده به خود اختصاص داده است. متأسفانه شرکت مایکروسافت برای توصیف و ارائه اطلاعات محصولات و خدمات از زبان فارسی پشتیبانی نمی کند و به همین دلیل وبگاه این شرکت در ایران خیلی مورد استقبال واقع نشده است؛ ولی اخیراً شرکتی برای سهولت دسترسی به منابع اطلاعاتی وبگاه مایکروسافت در حال ترجمه آن به فارسی می باشد.



صفحه اصلی سایت  
مایکروسافت (انگلستان) از  
سال ۲۰۰۷ تا اواخر ۲۰۰۸



صفحه اصلی سایت  
مایکروسافت در نوامبر سال  
۲۰۰۶



صفحه اصلی سایت  
مایکروسافت در دسامبر  
سال ۱۹۹۹



یکی از اولین صفحه‌های  
اصلی سایت مایکروسافت  
بین آوریل ۱۹۹۴ تا اوت  
۱۹۹۵

## درآمد مایکروسافت

▲ ۷۷,۸۵ میلیارد دلار (۲۰۱۳) [۳]	<b>درآمد</b>
▲ ۲۱,۸۶ میلیارد دلار (۲۰۱۳) [۴]	<b>سود خالص</b>
▲ ۱۴۲,۴۳ میلیارد دلار (۲۰۱۳) [۵]	<b>مجموع دارایی</b>
۱۰۰,۹۳۲ (۲۰۱۳) [۶]	<b>کارکنان</b>

منبع :

<https://fa.wikipedia.org/wiki/مایکروسافت>

تامبلر (رتبه الکسا ۳۵)

# tumblr.

تامبلر (به انگلیسی Tumblr): پلتفرم میکرو بلاگینگ و یک وب‌گاه ارائه‌دهنده خدمات شبکه اجتماعی است که توسط شرکت تامبلر راه‌اندازی و اداره می‌شود. ویژگی اصلی تامبلر آسانی در استفاده و داشتن امکانات متفاوت برای کاربران خود است تا بتوانند در قالب‌های مختلف پست‌های کوتاه خود را بیان کنند. این وبلاگ‌ها اصطلاحاً تامبلاگ نام دارند. کاربران می‌توانند وبلاگ دیگران را دنبال کنند مگر اینکه یک کاربر بلاگ خود را خصوصی کرده باشد.

تامبلر در فوریه ۲۰۰۷ توسط دیوید کارپ بنا نهاده شد. تا ۴ فوریه ۲۰۱۵ تامبلر بیش از ۲۲۱۷ میلیون وبلاگ را در سیستم خود ثبت کرده بود، بر اساس آمار کام‌سکور (comScore) بازدید روزانه از سیستم بیش از ۱۳/۴ میلیون نفر بازدیدکننده خالص در آمریکا است. تامبلر در ماه می ۲۰۱۳ به مبلغ ۱،۱ میلیارد دلار توسط کمپانی یاهو خریداری شد.

مزایای تامبلر

✓ استفاده سریع

✓ شروع آسان

( )

✓ امکان ارسال تصویر، صدا و ویدئو و مقالات به طور مستقیم در وبلاگ

✓ امکان ایجاد ساده یک وبلاگ

✓ امکان اشتراک بخشی کوتاه از یک نوشته

منبع:

<https://fa.wikipedia.org/wiki/تامبلر>



# Yandex

یاندکس (به روسی: Яндекс) یک شرکت فناوری اطلاعات روسی است که بزرگترین موتور جستجوی روسیه و هشتمین موتور جستجوی جهان را اداره می‌کند. همچنین این شرکت توسعه دهنده سرویس‌ها و محصولات اینترنتی بسیاری هم بوده است. صفحه خانگی Yandex.ru محبوب‌ترین وب سایت در روسیه است. وب سایت بین‌المللی به زبان انگلیسی یاندکس yandex.com در ایران فیلتر نیست. البته نسخه روسی این سایت باز است اما سایت این شرکت در ترکیه نیز در ایران باز نمی‌شود.

yandex.com.tr

یاندکس در ۱۹۹۷ بنانهاده شد بنیانگذاران اصلی آن Arkady Borkovsky و Arkady Volozh و

Ilya Segalovich هستند.

مرورگر یاندکس

مرورگر یاندکس مرورگر ساخت این شرکت بر پایه گوگل کروم و سافاری است.

درآمد یاندکس

درآمد	▲ ۵۹,۸ میلیارد روبل. (۲۰۱۵) <sup>[۱]</sup>
درآمد عملیاتی	▲ ۱۲,۸ میلیارد روبل. (۲۰۱۳) <sup>[۱]</sup>
سود خالص	▲ ۱۲,۵ میلیارد روبل. (۲۰۱۳) <sup>[۱]</sup>
مجموع دارایی	▲ ۳۴,۰۷ میلیارد روبل. (۲۰۱۱) <sup>[۲]</sup>
مجموع سهام کارکنان	▲ ۲۸,۹۵ میلیارد روبل. (۲۰۱۱) <sup>[۲]</sup>
شعار(ها)	۵,۶۰۳ نفر (مارس ۲۰۱۵) <sup>[۳]</sup> Yandex. Everything will be found.

منبع :

<https://fa.wikipedia.org/wiki/یاندکس>



بانک اطلاعات اینترنتی فیلم‌ها (به انگلیسی) (Internet Movie Database: مخفف انگلیسی IMDb):  
بانک اطلاعاتی برخطی است که شامل اطلاعات بازیگران، فیلم‌ها، بازی‌های ویدئویی، مجموعه‌های  
تلویزیونی و... می‌باشد. از اشخاص برجسته عضو سایت می‌توان از مایکل کین، راسل کرو و مورگان  
فریمن اشاره کرد. این بانک اطلاعاتی از سال ۲۰۰۸ و با اضافه کردن امکانی جدید، قابلیت اینکه  
کاربران ساکن آمریکا بتوانند بیش از ۶/۰۰۰ سریال و فیلم مختلف را از تهیه کنندگانی همچون  
سی‌بی‌اس، سونی و چندین شرکت تولیدکننده فیلم دیگر را تماشا کنند، برای آنها در دسترس قرار  
دارد. این سایت در ۱۷ اکتبر ۱۹۹۰ راه اندازی شده است.

آی‌ام‌دی‌بی یکی از مهم‌ترین وب‌سایت‌ها در نوع خود بوده و ماهانه بیش از ۱۰۰ میلیون بازدیدکننده  
دارد. همین‌طور با داشتن رتبه ۴۰ در سایت الکسا، بانک اطلاعات اینترنتی فیلم‌ها جزء ۵۰ وب‌گاه  
پربازدید اینترنت در کل جهان شناخته شد.

<sup>7</sup>[imdb.com](http://imdb.com)

<sup>7</sup><http://www.alexa.com/siteinfo/imdb.com>

مالک این بانک اطلاعاتی از سال ۱۹۹۸ شرکت آمازون است. تا اکتبر ۲۰۱۲ نیز این وب گاه دارای

۲۰۲۵۹۰۲ عنوان فیلم و ۵۳۱۵۴۰۴ زندگی نامه بوده است.

### لیست ۲۵۰ فیلم برتر تاریخ سینما

برورسانی تا زانویه 2017

رتبه	نام فیلم	سال	نمره کاربران IMDb
۱	رستگاری در شاونینگ	۱۹۹۴	۹,۲
۲	پدر خوانده ۱	۱۹۷۲	۹,۲
۳	پدر خوانده ۲	۱۹۷۴	۹,۰
۴	شوالیه تاریکی	۲۰۰۸	۸,۹
۵	۱۲ مرد خشمگین	۱۹۵۷	۸,۹
۶	فهرست شیندلر	۱۹۹۳	۸,۹
۷	داستان عامه پسند	۱۹۹۴	۸,۹
۸	اریاب حلقه ها: بازگشت پادشاه	۲۰۰۳	۸,۹
۹	خوب، بد، زشت	۱۹۶۶	۸,۸
۱۰	باشگاه مبارزه	۱۹۹۹	۸,۸
۱۱	اریاب حلقه ها : یاران حلقه	۲۰۰۱	۸,۸
۱۲	جنگ ستارگان ۵	۱۹۸۰	۸,۷
۱۳	فارست گامب	۱۹۹۴	۸,۷
۱۴	تلقین	۲۰۱۰	۸,۷
۱۵	اریاب حلقه ها : دو برج	۲۰۰۲	۸,۷
۱۶	دیوانه از قفس پرید	۱۹۷۵	۸,۷
۱۷	رفقای خوب	۱۹۹۰	۸,۷
۱۸	ماتریکس	۱۹۹۹	۸,۷
۱۹	هفت سامورایی	۱۹۵۴	۸,۶
۲۰	جنگ ستارگان ۴	۱۹۷۷	۸,۶
۲۱	لالا لند	۲۰۱۶	۸,۶
۲۲	شهر خدا	۲۰۰۲	۸,۶
۲۳	هفت	۱۹۵۵	۸,۶
۲۴	سکوت بره ها	۱۹۹۱	۸,۶
۲۵	چه زندگی شگفت انگیزی	۱۹۴۶	۸,۶
۲۶	مظنونین همیشگی	۱۹۵۵	۸,۶
۲۷	زندگی زیباست	۱۹۹۷	۸,۶
۲۸	لئون	۱۹۹۴	۸,۵
۲۹	شهر اشباح	۲۰۰۱	۸,۵
۳۰	نجات سرباز رایان	۱۹۹۸	۸,۵

منبع:

[https://fa.wikipedia.org/wiki/بانک\\_اطلاعات\\_اینترنتی\\_فیلمها](https://fa.wikipedia.org/wiki/بانک_اطلاعات_اینترنتی_فیلمها)



شرکت اپل (به انگلیسی: Apple Inc.) یک شرکت چند ملیتی آمریکایی است که در زمینه طراحی و ساخت لوازم الکترونیکی مصرفی و نرم افزار کامپیوتر فعالیت می کند. این شرکت ابتدا با نام شرکت کامپیوتری اپل (Apple Computer Inc.) در شهر کوپرتینو در ایالت کالیفرنیا، واقع در دره سیلیکون کشور آمریکا تأسیس شد. این شرکت در دهه هفتاد میلادی با معرفی ریزرایانه های اپل I ، اپل II ، اپل III و پس از آن مکینتاش به بازار به آغاز و گسترش نوعی رایانه شخصی کمک فراوانی نمود.

اپل معمولاً به تولید سخت افزارهای نوین و دارای طراحی صحیح معروف است. از محصولات سخت افزاری این شرکت می توان آپید، آی مک، مک بوک، آی پاد و آیفون را نام برد. همچنین این شرکت در زمینه تولید نرم افزار هم فعالیت دارد. نرم افزارهای آی تونز، آی لایف، آی ورک و سیستم عامل مورد استفاده در رایانه های این شرکت مک او اس ده نیز نمونه هایی از فعالیت نرم افزاری این شرکت هستند.



مدیریت اجرایی این شرکت برعهده استیو جابز بوده است. وی یک ماه قبل از مرگش از ریاست این شرکت کناره‌گیری کرد و به جای آن تیم کوک ریاست این شرکت را بر عهده گرفته است. استیو جابز همراه با استیو ورنیاک و رونالد وین این شرکت را بنیانگذاری کردند. رونالد وین در کمتر از دو هفته پس از تأسیس شرکت سهام خود را به جابز و ورنیاک واگذار کرد.

### درآمد اپل

۲۱۵ میلیارد دلار (۲۰۱۵)	درآمد
۴۵ میلیارد دلار (۲۰۱۵)	سود خالص
۳۲۱ میلیارد دلار (۲۰۱۵)	مجموع دارایی
۱۱۵,۰۰۰ (۲۰۱۵)	کارکنان
بیتس، بریرون کاپیتل، شرکت فایل‌میکر	شرکت‌های وابسته
apple.com	وب‌گاه

## برخی خدمات و محصولات شرکت اپل



یک اپل استور در خیابان پنجم



مدل‌های مختلف آی‌پاد



صفحه وب خانگی شرکت اپل با معرفی آیفون



آیفون ۶ محصول اپل



آیفون ۱۶ اس محصول اپل



یک اپل استور در میشیگان



اپل واچ ساعت شرکت اپل



آیفون ۵ محصول اپل



اپل تی‌وی

منبع :

<https://fa.wikipedia.org/wiki/اپل>





پینترست (به انگلیسی (Pinterest): نام وبسایت شبکه اجتماعی شناخته شده برای اشتراک گذاری تصاویر است که به کاربران اجازه می‌دهد بر اساس علاقه خود به اصطلاح پین کنند و سایر اعضا این تصاویر را لایک زده و یا در صورت لزوم ریپین کنند. اعضا می‌توانند کل تصاویر پین شده به یک برد خاص متعلق به یک نفر را دنبال کنند. کاربران پینترست از طریق فیس‌بوک و توییتر می‌توانند به وضوح عکس‌های خود را تعامل داشته باشند. پینترست با سرمایه‌گذاری ۲۷ میلیون دلاری تأسیس شده است. و در فهرست ۵۰ سایت برتر سال ۲۰۱۱ از دید نشریه تایم قرار گرفته است.

پینترست در مارچ ۲۰۱۰ بنانهاده شده است. این سایت به تازگی با ایجاد تغییراتی در استراتژی های خود گام بزرگی را در جهت ورود به تجارت الکترونیکی به روش های C۲B و C۲C برداشته و در نرم‌افزارهای کاربردی آیفون و iPad خود دکمه ای با عنوان Buy اضافه کرده است. با اضافه شدن این دکمه خرده فروشان این امکان را خواهند داشت که محصولات خود را ارائه کرده و کاربران نیز از طریق این دکمه ثبت سفارش نموده و مراحل خرید را از طریق ایمیل دنبال کنند

<sup>7۶</sup>[pinterest.com](http://pinterest.com)

<sup>7۸</sup><http://www.alexa.com/siteinfo/pinterest.com>

منبع:

<https://fa.wikipedia.org/wiki/پنترست>

بلاگر (رتبه الکسا ۵۲)



بلاگر (blogger) یک سایت اینترنتی میزبان برای ایجاد و نوشتن وبلاگ بصورت رایگان است.

در ۲۳ آگوست ۱۹۹۹ توسط شرکت پیرا لیز به وجود آمد.

در فوریه ۲۰۰۳ شرکت پیرا لیز توسط شرکت گوگل خریداری شد.

در ۱۴ آگوست ۲۰۰۶ نسخه بتای آن عرضه شد.

ر سال ۲۰۰۶ شرکت گوگل به کسانی که جی میل داشتند اجازه داد تا با بلاگر وبلاگ بسازند.

با استفاده از برنامه نویسی وب طراحی صفحه و اشکال وبلاگ از طریق کشیدن و رها کردن (drag-

and-drop) میسر شد.

منبع :

<https://fa.wikipedia.org/wiki/بلاگر>

<sup>88</sup>blogger.com

<sup>89</sup>http://www.alexa.com/siteinfo/blogspot.com

ادوبی (رتبه الکسا ۵۳)



ادوبی (به انگلیسی: Adobe Systems) یک شرکت آمریکایی سازنده نرم‌افزارهای کامپیوتری است. عمده فعالیت این شرکت در تولید نرم‌افزارهای طراحی و گرافیک است. ساختمان این شرکت در کالیفرنیا قرار دارد.

شرکت ادوبی در ۲۸ فوریه ۱۹۸۲ میلادی در مانتین ویو کالیفرنیا توسط چارلز گسچه و جان وارناک که هر دو کارمندان زیراکس پارک بودند، تاسیس شد.

شرکت ادوبی در سال ۲۰۰۵ مالکیت رقیب همیشگی خود یعنی ماکرومدیا را از آن خود کرد و در این هنگام درآمد آن بیش از ۱/۹۶۶ میلیارد دلار بوده است.

در سال ۱۹۸۹ معروف ترین نرم‌افزار ادوبی یعنی فتوشاپ پا به عرصه وجود گذاشت. [۴] در سال ۱۹۹۱ ادوبی پرمیر معرفی شد. البته نسخه حرفه ای آن در سال ۲۰۰۳ ارائه شد. [۵] در سال ۱۹۹۳

ادوبی فرمت پی دی اف (سند قابل حمل) را خلق و نرم افزار ادوبی اکروبات و ادوبی ریدر را معرفی نمود. [۵] در سال ۱۹۹۴ ادوبی افتر افکت معرفی شد که فرمت تیف (به انگلیسی: TIFF) نیز به همراه آن ارائه شد. [۵] در سال ۱۹۹۴ ادوبی پیج میکر معرفی شد که بعدها با پروژه دریم ویور که از خرید ماکرومدیا نصیب ادوبی شده بود، ادغام شد. [۶] در سال ۱۹۹۹ ادوبی این کاپی معرفی شد. [۷] در سال ۲۰۰۵ ادوبی مالک فلش، دریم ویور و کود فوژن ماکرومدیا نیز شد.

### محصولات ادوبی

نام محصول	نام اصلی انگلیسی	آخرین نسخه اصلی	قابل دسترسی در
<i>Acrobat family</i>			
ادوبی اکروبات	Acrobat	DC	بسته مستقل کریتو سوئیت سوئیت ارتباطات فنی سوئیت آموزش الکترونیک
اکروبات دات کام	Acrobat.com	غیر قابل دسترس	<a href="http://www.adobe.com">www.adobe.com</a>
ادوبی ریدر	Reader	DC	بسته مستقل
پی دی اف	(Portable Document Format (PDF	۱,۷	غیر قابل دسترس

<i>Flash family</i>			
بسته مستقل، کریپتو سوئیت سوئیت آموزش الکترونیک	CC (۱۳)	Animate	ادوبی انیمیت
بسته مستقل، کریپتو سوئیت	۴,۷	Flash Builder	ادوبی فلش بیلدر
بسته مستقل،	CS5.۵	Flash Catalyst	ادوبی فلش کاتالیست
بسته مستقل،	۴	Flash Lite	ادوبی فلش لایت
بسته مستقل،	۳	Flash Media Live Encoder	ادوبی فلش مدیا لایو انکودر
	۴	Flash Media Server	ادوبی فلش مدیا سرور
بسته مستقل،	۱۲	Flash Player	ادوبی فلش پلیر
بسته مستقل،	نامعلوم	FlashTime	فلش تایم
بسته مستقل،	۴, ۱۲	Apache Flex	آپاچی فلکس
بسته مستقل،	۴	AIR	ادوبی ایر
بسته مستقل،	(CC (1.1.3	Scout	ادوبی اسکات

Mobile apps			
اندروید، آئی او ایس، فون، آئی او ایس	varies with platform	Acrobat Reader DC	ادوبی آکروبات
اندروید، اواس تیلٹ بلیک بری، سافٹسویکٹ الیکٹرونیکس، آئی او ایس	varies with platform	AIR	ادوبی ایر
اندروید، آئی او ایس	varies with platform	بیٹھنس	بیٹھنس
اندروید، آئی او ایس	varies with platform	Capture CC	
آئی او ایس	۲،۴	Comp CC	
اندروید، آئی او ایس، سیسٹم عامل بلیک بری	varies with platform	Connect	
اندروید، آئی او ایس	varies with platform	Content Viewer	
اندروید، آئی او ایس	varies with platform	Creative Cloud	ادوبی کریٹیو کلاؤڈ
اندروید، آئی او ایس	varies with platform	Creative Portfolio	
اندروید، آئی او ایس	varies with platform	Digital Editions	
اندروید، آئی او ایس	varies with platform	Fill & Sign DC	
اندروید، آئی او ایس	varies with platform	Illustrator Draw	
اندروید، آئی او ایس	varies with platform	Photoshop Express	
آئی او ایس	۱،۲	Photoshop Fix	
اندروید، آئی او ایس	varies with platform	Photoshop Lightroom	ادوبی لایت روم
اندروید، آئی او ایس	varies with platform	Photoshop Mix	
آئی او ایس	۳،۴	Photoshop Sketch	
اندروید، آئی او ایس	varies with platform	Premiere Clip	
آئی او ایس	۱،۳	Preview CC	
آئی او ایس	۱،۵،۲	Spark Page	
آئی او ایس	۲،۶،۱	Spark Post	
آئی او ایس	۲،۱،۱	Spark Video	



<b>Photoshop family</b>			
بسته مستقل، کریٹو سوئٹ سوئٹ آموزش الکترونیک	CC (2015.1.2) [۱]	Photoshop	ادوبی فوتوشاپ
بسته مستقل	۱۲	Photoshop Elements	ادوبی فوتوشاپ المنتس
www.photoshop.com	غیر قابل دسترس	Photoshop Express	ادوبی فوتوشاپ اکسپرس
بسته مستقل	CC (6)	Photoshop Lightroom	ادوبی لایت روم
<b>eLearning family</b>			
بسته مستقل	۹,۰	Captivate	ادوبی کپتیوت
بسته مستقل، سوئٹ آموزش الکترونیک	۱۰	Presenter	ادوبی پرزنتر
بسته مستقل	۱۱	Presenter Video Express	ادوبی پرزنتر ویدئو اکسپرس
<b>Premiere family</b>			
بسته مستقل	۱۲	Premiere Elements	ادوبی پریمیر المنتس
یوتیوب فوتوباکت امرتی وی	غیر قابل دسترس	Premiere Express	ادوبی پریمیر اکسپرس
بسته مستقل، کریٹو سوئٹ Creative Cloud	CC (2015.2)	Premiere Pro	ادوبی پریمیر پرو
Standalone کریٹو سوئٹ	CC	Prelude	ادوبی پریلود

<b>Shockwave family</b>			
بسته مستقل	۱۲	Director	ادوبی دایرکٹور
بسته مستقل	۱۲	Shockwave	ادوبی شوک ویو
<b>Type family</b>			
غیر قابل دسترس	۱,۶	OpenType	اوپن ٹایپ
بسته مستقل	Adobe Text - ۲۰۱۰	Originals	ادوبی اورجینلز
غیر قابل دسترس	۳	PostScript	پستاسکرپٹ
	۲,۰	Apache Cordova (نام سابق: PhoneGap)	آپاچی کوردوا
	NA	Typekit	ٹایپکیٹ
<b>ColdFusion family</b>			
بسته مستقل	۱۱	ColdFusion	کولڈفیوژن
بسته مستقل	۳	ColdFusion Builder	ادوبی کولڈفیوژن بیلدر



Others			
Standalone کرنیو سٹونڈ Creative Cloud	CC (2015.2)	After Effects	ادوبی افٹر ایفکٹس
بستہ منتقل کرنیو سٹونڈ (سٹونڈ آموزش الکترونیک) Creative Cloud	CC 2015	Audition (نام سابق: Cool Edit Pro)	ادوبی آڈیشن
کرنیو سٹونڈ Audition سٹونڈ آموزش الکترونیک Photoshop Creative Cloud	CC	Bridge	ادوبی بریج
بستہ منتقل	۲۰	Business Catalyst	بیزنس کاتلیسٹ
بستہ منتقل سٹونڈ ارتباطات فی سٹونڈ آموزش الکترونیک	۸،۰	Captivate	ادوبی کپٹیوٹ
بستہ منتقل کرنیو سٹونڈ سٹونڈ آموزش الکترونیک	۹	Connect (نام سابق: Macromedia Breeze)	ادوبی کنکٹ
بستہ منتقل	۳	Content Server	ادوبی کانتنٹ سرور
بستہ منتقل کرنیو سٹونڈ	۶،۳	Contribute	ادوبی کانسٹریبوت
بستہ منتقل	۱	Digital Editions	ادوبی ڈیجیٹل ایڈیشنز
تعمیر قابل دسترس	۱	Digital Negative	دیجیٹل نیگٹیو
ناظور	۱	DNG Converter	ڈیجیٹل نیگٹیو کانورٹور
کرنیو سٹونڈ سٹونڈ آموزش الکترونیک Photoshop Illustrator Flash Professional Dreamweaver After Effects Premiere Pro	CS5.5	Device Central	ادوبی ڈیوائس سنٹرل
بستہ منتقل کرنیو سٹونڈ سٹونڈ آموزش الکترونیک	CC (13)	Dreamweaver	ادوبی ڈریمنویور
بستہ منتقل کرنیو سٹونڈ	ناظور	Dynamic Link	ڈائنامک لنک
بستہ منتقل کرنیو سٹونڈ	CS6 (6)	Encore	ادوبی انکور
بستہ منتقل	ناظور	FDK	افڈکی
بستہ منتقل سٹونڈ ارتباطات فی	۱۲	FrameMaker	ادوبی فریم میکر
بستہ منتقل	۱۱،۱	Font Folio	ادوبی فونٹ فولیو
بستہ منتقل کرنیو سٹونڈ Creative Cloud	CC 2015.x	Illustrator	ادوبی ایلوستریشنر
بستہ منتقل	CC 2015.x	InCopy	ادوبی اینکپی

منبع :

<https://fa.wikipedia.org/wiki/ادوبی>



پی پل (به انگلیسی PayPal) یا پی پال یک شرکت آمریکایی است که در زمینه تجارت الکترونیکی و سامانه انتقال وجه الکترونیکی آن فعالیت می کند. سامانه پی پال پرداخت و انتقال وجه را از طریق اینترنت و بصورت آنی ممکن می سازد و جایگزین مناسبی برای شیوه های سنتی نقل و انتقال وجه نقد همانند چک و حواله پولی است. پی پل یکی از بزرگترین شرکتهای پرداخت الکترونیکی در سرتاسر جهان است.

پی پل در سال ۱۹۹۸ تأسیس شد و عرضه اولیه سهام این شرکت در سال ۲۰۰۲ اتفاق افتاد.

یک حساب پی پال می تواند از طریق حساب بانکی، دفاتر خدمات مالی و یا کارت اعتباری شارژ شود. دریافت کنندگان از طریق پی پال نیز می توانند پول خود را از طریق چک، واریز به حساب خود در پی پال و یا واریز به حساب بانکی دریافت کنند.

پی‌پال روند پرداخت برای خریدهای اینترنتی، سایت‌های حراج و سایر کاربردهای اقتصادی را با دریافت هزینه انجام می‌دهد. همچنین ممکن است برای انتقال و دریافت پول نیز هزینه‌ای دریافت دارد که بسته به مقدار پول جابجا شده است. هزینه‌ها بسته به نوع ارز انتقالی، شیوه انتقال، کشور ارسال کننده، کشور دریافت کننده و مقدار پول جابجا شده متغیر هستند. همچنین خریدهای انجام شده در سایت ای بی با کارت اعتباری و از طریق پی‌پال، اگر فروشنده و خریدار هرکدام از نوع ارز متفاوتی استفاده کنند، شامل هزینه‌ای مازاد خواهد بود. پی‌پال از ضوابط و قوانین بسیار سخت و دقیق مالی برخوردار است تا از پول شویی و انتقال درآمدهای غیرمشروع جلوگیری کند. در سوم اکتبر ۲۰۰۲، پی‌پال به عنوان یک شرکت جانبی کاملاً به مالکیت ای بی درآمد. دفاتر مرکزی پی‌پال در شهر سن هوزه، ایالات متحده آمریکا و در مجاورت دفاتر شرکت ای بی مستقر هستند.

امروزه پی‌پال در ۱۹۰ بازار فعالیت می‌کند و بیش از ۲۳۲ میلیون حساب دارد که بیش از ۸۷ میلیون آن فعال هستند. پی‌پال به مشتریان اجازه می‌دهد تا به ارسال، دریافت و نگهداری پول در ۲۴ ارز مختلف پردازند. پی‌پال در ۲۱ کشور دفتر منطقه‌ای دارد..

قابل ذکر است که شرکت پی‌پال به تبعیت از قوانین ایالات متحده در زمینه تحریم ایران، به کاربران ایرانی سرویس دهی نمی‌کند. در فروردین ماه ۱۳۹۴ دولت آمریکا پی‌پال را به علت نقض تحریم‌های ایران و چند کشور دیگر هفت میلیون دلار جریمه کرد.

کشورهای غنا، ترکیه، پاکستان، عراق، افغانستان و همچنین کشورهایی که در لیست تحریم های اقتصادی ایالات متحده هستند از دریافت خدمات از طریق پی پال محروم هستند.

### درآمد پی پل

درآمد	▲ ۹,۳۴ میلیارد دلار آمریکا [۱](۲۰۱۵)
سود خالص	▲ ۱,۲۲ میلیارد دلار آمریکا (۲۰۱۵)
مالک	اکیبی
کارکنان	۱۵,۸۰۰ (۲۰۱۵)
وبگاه	<a href="http://www.paypal.com">www.paypal.com</a>

منبع :

<https://fa.wikipedia.org/wiki/پی‌پل>

## واتس آپ (رتبه الکسا ۶۴)

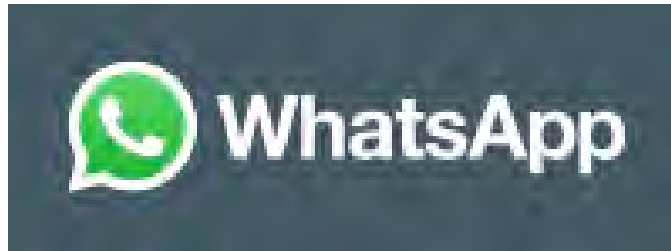

واتس آپ (به انگلیسی: WhatsApp) یک برنامه پیام‌رسانی فوری برای تلفن‌های هوشمند است. این برنامه توسط شرکت سهامی واتس‌آپ ساخته شده است. مؤسس شرکت و سازنده این برنامه یان کوم است. پیام‌رسان WhatsApp سامانه‌ای نرم‌افزاری برای گوشی‌های هوشمند آندروید، آیفون، نوکیا، و بلک‌بری و سیمین است. این پیام‌رسان از ارتباط دیتا و یا (WLAN وای-فای) برای فرستادن پیام استفاده می‌کند. این پیام‌رسان در دی ماه ۱۳۹۴ اعلام کرد که برای همیشه رایگان خواهد بود پیش از آن این سرویس پیام‌رسانی تنها سال اول رایگان بود و پس از آن ۰/۹۹ دلار در سال باید پرداخت می‌شد. همچنین مدیر واتس آپ در تاریخ ۱۸ فروردین ۹۵ اعلام کرد که تمامی پیام‌ها و تماس‌های این مسنجر به صورت کامل رمزنگاری می‌شوند. واتس آپ و نرم‌افزارهای شبیه به آن امروزه با گسترش اینترنت همراه، جایگزینی برای اس ام اس یا پیام‌های متنی کلاسیک شده‌اند. واتس آپ در سال ۲۰۱۳ در سراسر جهان ۴۵۰ میلیون کاربر داشته که حداقل ماهی یکبار آنلاین بوده‌اند. در اوایل فوریه ۲۰۱۶ واتس آپ اعلام کرد که تعداد مشترک‌های شبکه از مرز یک میلیارد نفر گذشت.

افزون بر توانایی فرستادن متن ساده می‌توان فایل‌های رایانه‌ای مانند پی‌دی‌اف، نگاره، آوا و ویدیو را با واتس‌آپ فرستاد. در تاریخ ۱ بهمن سال ۱۳۹۲ اعلام شد این برنامه ماهانه ۴۳۰ میلیون کاربری که حداقل در ماه یک بار استفاده می‌کند دارد و روزانه بیش از ۵۴ میلیارد پیام کوتاه جابه‌جا می‌کند که با توجه به این آمار رکورد ارسال پیام کوتاه در روز در جهان شکسته شد. در تاریخ ۱۹ فوریه ۲۰۱۴ شرکت فیسبوک اعلام کرد که واتس‌آپ را به قیمت ۱۹ میلیارد دلار خریداری کرده است که از این مبلغ ۴ میلیارد دلار به صورت نقدی و ۱۵ میلیارد دلار به شکل سهام فیسبوک به مالکان آن پرداخت شده است. امسال (۲۰۱۴ میلادی) مؤسس واتس‌آپ نیز به لطف تصاحب این شرکت توسط فیس‌بوک، به جمع میلیاردرها پیوسته است.

#### حضور در ایران

با ورود این شبکه به ایران، موافقان و مخالفان متعددی اقدام به اظهارنظر در خصوص آن پرداختند. قوه قضائیه ایران و کارگروه تعیین مصادیق محتوای مجرمانه دو نهاد حکومتی بودند که با اعتقاد به این امر که شبکه‌های اجتماعی تلفن همراه، دارای محتوای مجرمانه هستند، از ضرورت فیلترینگ این قبیل محصولات سخن گفته و وزارت ارتباطات دولت یازدهم را به دفعات، مکلف به فراهم‌سازی مسدودسازی این قبیل نرم‌افزارهای ارتباطی نموده است. با اینحال، محمود واعظی، وزیر ارتباطات دولت یازدهم، همواره در مقابل این درخواست قوه قضائیه مخالفت کرده و مخالفت صریح حسن روحانی با فیلترینگ این شبکه اجتماعی را پشتوانه خود در عمل نکردن به درخواست قوه قضائیه دانست. با شکل‌گیری و گسترش سریع پیام‌های تمسخرآمیز در خصوص سید روح‌الله خمینی در

تابستان ۱۳۹۳ در واتساپ و وایبر، قوه قضائیه ایران در شهریور همان سال تصمیم گرفت مهلت یک‌ماهه‌ای به وزارت ارتباطات در خصوص فیلترینگ این شبکه اجتماعی بدهد که در صورت عدم مسدودسازی آن، برخورد قضائی با وزیر ارتباطات و سایر مسئولان این وزارتخانه، در دستور کار این قوه، قرار داده خواهد شد. فرمانده سپاه ناحیه ثارالله شیراز روز یکشنبه ۳۰ شهریور ماه ۱۳۹۳ نیز از بازداشت ۱۱ نفر در این شهر به دلیل «تولید و باز نشر مطالب توهین آمیز نسبت به خمینی» خبر داد و گفت این افراد: در شبکه اجتماعی واتساپ، وایبر، لاین، تانگو و تلگرام شناسایی شده‌اند. پس از اعلام این خبر از سوی فرمانده سپاه ناحیه ثارالله شیراز اعتراف تلویزیونی این افراد نیز از شبکه استانی فارس پخش شد

منبع :

<https://fa.wikipedia.org/wiki/واتساپ>



ساوندکلاود (به انگلیسی: SoundCloud) یک سکوی توزیع صدا به صورت برخط است که در برلین آلمان پایه‌گذاری شد. این وبگاه امکان بارگذاری، اشتراک‌گذاری و ترویج صداهایی که توسط کاربران ساخته می‌شود را فراهم می‌آورد. پروژه ساوندکلاود در ابتدا در استکهلم سوئد شروع شد اما در اوت ۲۰۰۷ توسط دو سوئدی با نام‌های Alex Ljung و Eric Wahlforss در آلمان بنیانگذاری شد. در ژوئیه ۲۰۱۳ این وبگاه ۴۰ میلیون کاربر ثبت‌شده و ۲۰۰ میلیون شنونده داشته است.

منبع:

<https://fa.wikipedia.org/wiki/ساوندکلاود>

<sup>88</sup>Soundcloud.com

<sup>89</sup><http://www.alexa.com/siteinfo/soundcloud.com>





سی نت (به انگلیسی CNET): یک رسانه آمریکایی اینترنتی تکنولوژی است که اخبار، مقالات و بلاگ‌های مختلفی را در زمینه فناوری و ابزارهای پر مصرف الکترونیکی را بررسی، ارائه و یا منتشر می‌کند. سی نت در سال ۱۹۹۴ توسط «هالسی مینر» و «شلی بونی» تأسیس شد. این شرکت در ابتدا فقط به عنوان یک رسانه کوچک در رادیو و تلویزیون آغاز به کار کرد. سپس وبسایت و بعد به عنوان یک رسانه بزرگ، برنامه‌های خود را از طریق «اینترنت تی وی» و «سی نت تی وی» پخش کرد. در سال ۲۰۰۸ به دنبال الحاق با سی بی اس ایتراکتیو سی نت به یکی از برندهای سی بی اس ایتراکتیو تبدیل شد. سی نت در آغاز محتوای رادیو و تلویزیون وب سایت خود را تولید می‌کرد ولی در

<sup>۹۰</sup>cnet.com

<sup>۹۱</sup><http://www.alexa.com/siteinfo/cnet.com>

حال حاضر با استفاده از روش‌های جدید توزیع رسانه‌ای از طریق شبکه تلویزیون اینترنتی، سی‌نت ویدئو، و شبکه‌های پادکست و وبلاگ آن به کار خود ادامه می‌دهد.

علاوه بر این سی‌نت در حال حاضر سرویس‌های ویژه‌ی منطقه و ویژه‌ی زبان را ارائه می‌دهد. گیرندگان این خدمات عبارتند از انگلستان، استرالیا، چین، ژاپن، فرانسه، و آلمانی، کره ای و اسپانیایی. با توجه به تجزیه و تحلیل دیگر وب‌های ارائه دهنده‌ی نظر ثالث؛ آکسا و سیمیلار وب، سی‌نت با بیش از ۲۰۰ میلیون خوانندگان در هر ماه، پربیننده‌ترین منبع خبری فناوری در وب خوانده شده است، که در میان ۲۰۰ وب‌سایت‌ها در سطح جهان، بیشترین بازدید را در سال ۲۰۱۵ داشته است.

در سال ۱۹۹۴ با بنیان‌گذاری «شبکه فاکس» سی‌نت با اجرای چند برنامه تلویزیونی پیرامون کامپیوتر، تکنولوژی و اینترنت تأسیس شد. «سی‌نت تی‌وی» مجموعه برنامه‌ای بود که ابتدا با پخش سه برنامه: سی‌نت سنترال، وب، و ضلع تازه شروع به کار کرد. سپس این سه برنامه در وبسایت تی‌وی دات کام به اینترنت آمدند. در ادامه سی‌نت برنامه تلویزیونی جدیدی پیرامون اخبار تکنولوژی با نام نیوز دات کام ارائه داد. برنامه‌ای که سال ۱۹۹۹ تأسیس شد. از سال ۲۰۰۱ تا ۲۰۰۳ برنامه‌های رادیویی سی‌نت بهبودهای زیادی پیدا کرد. رادیو سی‌نت در پخش خود، برنامه‌هایی با مضمون آموزش برنامه‌نویسی و دیگر برنامه‌ها کار خود را ادامه داد اما متأسفانه این بخش با عدم جذب شنونده کافی روبرو شد. بخش رادیویی سی‌نت در ژانویه ۲۰۰۳ به دلیل ضررهای مالی متوقف شد.

ز زمان تأسیس سی نت تا بحال این رسانه بارها توسط شرکت‌ها و افراد مختلف خریداری شده است؛ که در نهایت در ۱۵ مه ۲۰۰۸ شرکت «سی بی اس» تمایل خود را برای خریداری سی نت با مبلغ ۸/۱ میلیارد دلار اعلام کرد. این معامله در ۳۰ ژوئن همان سال انجام شد و سی نت بطور کامل به مالکیت سی بی اس در آمد. سی بی اس هم اکنون مالک حوزه‌های فراوانی با نام‌های شناخته شده و تأسیس شده توسط سی نت است از جمله: `download.com`, `downloads.com`, `upload.com`, `mp.com`, `TV.com`, `search.com`, `۳news.com`, `help.com`, `computers.com`, `chat.com`, `com.com`, `radio.com`, `shopper.com` علاوه بر همه این‌ها سی نت در حال حاضر دارای شعبه‌های مختلفی در مناطق گوناگون جهان از جمله: استرالیا، چین، فرانسه، آلمان، ژاپن، جنوب شرق آسیا، آسیا، ترکیه، تایوان و انگلیس است.

منبع :

[https://fa.wikipedia.org/wiki/سی\\_نت](https://fa.wikipedia.org/wiki/سی_نت)



اسپاتیفای (به انگلیسی: Spotify) یک سرویس پخش آهنگ است. این سرویس برای اولین بار در سوئد بنیان‌گذاری شد. اسپاتیفای هم اکنون در چندین پلتفرم مختلف از جمله ویندوز ، اندروید ، IOS ، ویندوزفون و... قابل دسترس است، همچنین نسخه پلیر تحت وب آن نیز برای عموم در دسترس است.

اسپاتیفای در ۲۳ آوریل ۲۰۰۶ توسط دانیل ایک و مارتین لورنتون راه اندازی شد.

منبع :

<https://fa.wikipedia.org/wiki/اسپاتیفای>

<sup>۹۲</sup>spotify.com

<sup>۹۱</sup>http://www.alexa.com/siteinfo/spotify.com



وال مارت، (به انگلیسی Walmart) شرکت خرده‌فروشی آمریکایی است، که دارای بزرگترین شبکه فروشگاه‌های زنجیره‌ای مواد غذایی، سوپرمارکت‌ها و هایپرمارکت‌ها در جهان می‌باشد. این شرکت در سال ۲۰۱۲ پس از شرکت‌های رویال داچ شل و اکسان موبیل در رتبه سوم از بزرگترین شرکت‌های جهان قرار گرفت. در سال مالی ۲۰۱۳ شرکت والمارت با درآمدی معادل ۴۶۹ میلیارد دلار، به‌عنوان بزرگترین شرکت جهان بر پایه میزان درآمد، شناخته شد.

وال مارت در سال ۱۹۶۲ توسط سام والتون بنانهاده شده است. مؤسس این فروشگاه؛ "سام والتون" است، که در سال ۱۹۱۸ در کینگفیشر، اکلاهما زاده شد و تا ۵ سالگی در مزرعه پدرش کار می‌کرد. پس از آن، به دلیل مشکلات اقتصادی، به‌همراه سایر اعضای خانواده، مزرعه پدری را رها کردند و

---

<sup>۹۴</sup>Walmart.com

<sup>۹۵</sup><http://www.alex.com/siteinfo/walmart.com>

برای تجارت، رهسپار مناطق مختلف آمریکا شدند. سام و برادرش؛ باد والتون، اولین فروشگاه تخفیف‌دار را، در سال ۱۹۶۲ به صورتی ساده و سنتی، در آرکانزاس راه‌اندازی کردند.

در سال ۲۰۱۱ در رتبه‌بندی انجام شده، توسط مجله فورچون، شرکت وال مارت در فهرست فورچون جهانی ۵۰۰ رتبه اول از بزرگترین شرکت‌های عمومی جهان را به خود اختصاص داد. این شرکت همچنین، با بیش از دو میلیون کارمند، بزرگترین کارفرمای خصوصی جهان به‌شمار می‌آید. شعبه مرکزی آن، در بنتونویل، آرکانزاس، در ایالات متحده آمریکا قرار دارد. شرکت وال مارت، در سال ۱۹۷۲ بعنوان یک شرکت عمومی، وارد بازار بورس نیویورک شد

در حال حاضر شرکت وال مارت، همچنان در مالکیت "خانواده والتون" بوده، که با دارا بودن ۴۸٪ درصد از سهام این شرکت، کماکان کنترل آنرا در دست دارند. این شرکت، با دارا بودن بزرگترین شبکه خرده‌فروشی، یکی از با ارزش‌ترین شرکت‌های جهان محسوب می‌شود.

شرکت وال مارت، دارای ۸/۵۰۰ شعبه، در ۱۵ کشور بوده، که تحت ۵۵ نام تجاری فعالیت می‌نمایند. این شرکت، با نام تجاری "وال مارت"، در ایالات متحده آمریکا فعالیت می‌کند؛ که شامل تمامی ۵۰ ایالت به اضافه پورتوریکو می‌باشد. در کشور مکزیک؛ با نام تجاری "وال ماکس"، در بریتانیا؛ با برند "آسدا"، در ژاپن؛ با نشان تجاری "سیو" و در کشور هند؛ با نام تجاری "بست پرایس"، فعالیت می‌کند. شرکت وال مارت در کشورهای آرژانتین، برزیل و کانادا نیز، سرمایه‌گذاری‌های گوناگونی با نام‌های تجاری مختلف انجام داده است.

با وجود اینکه نام تجاری والمارت، در آمریکای شمالی مرکزیت دارد و برند شناخته شده‌ای می‌باشد، ولی این شرکت، فعالیت‌های تجاری گوناگونی در کشورهای خارج از آمریکای شمالی انجام می‌دهد، که فعالیت‌های اقتصادی آن، در بریتانیا، آمریکای جنوبی و جمهوری خلق چین بسیار موفق بوده و از جمله فعالیت‌های ناموفق والمارت، می‌توان به سرمایه‌گذاری‌های این شرکت، در کشورهای آلمان و کره جنوبی، اشاره کرد. در حال حاضر اس. رابسون والتون؛ ریاست هیئت مدیره والمارت را برعهده دارد و از ماه فوریه ۲۰۱۴ داگ مک‌میلان جایگزین مایکل دوک در جایگاه مدیر عاملی بزرگترین شرکت جهان گردید. شمار کارکنان والمارت بیش از ۲/۲ میلیون نفر می‌باشد.

منبع :

<https://fa.wikipedia.org/wiki/والمارت>

# vimeo

ویمپو (به انگلیسی (Vimeo): یک سایت به اشتراک گذاری ویدیو آمریکایی است، که کاربران می‌توانند ویدیو آپلود کنند، به اشتراک بگذارند و تماشا بپردازند. ویمپو توسط جیک لادویک و زک کلین در ماه نوامبر ۲۰۰۴ تاسیس شد.

آنها در سال ۲۰۰۷ و ۲۰۰۸ با احترام ویمپو را ترک کردند. اسم ویمپو توسط جیک لادویک خلق شد که از تغییر در کلمه ویدیو (Video)، و با قرار دادن کلمه "me" به معنی "من" به عنوان ارجاعی به کاربر محور بودن سایت و همچنین واروواژهای از کلمه "movie" به معنی "فیلم" به وجود آمده است. شرکت آی‌ای‌سی ویمپو را در آگوست سال ۲۰۰۶ خریداری کرد.



ل ر

منبع :

<https://fa.wikipedia.org/wiki/ویمپو>



بیزنس اینسایدر نام وب‌گاه خبری آمریکایی است که در خصوص تجارت و اخبار فناوری است که مقر اصلی در آن در نیویورک واقع است. مؤسس بیزنس اینسایدر کوین پی. رایان است که سابقه تأسیس دیگر وب‌سایت‌های مشهوری چون دابل‌کلیک را در کارنامه خود دارد. این وب‌گاه بیشتر در زمینه آنالیز و بررسی خبرهای تجارت و انتشار اخبار داغ فعالیت می‌کند. در ژوئن ۲۰۱۲ بیزنس اینسایدر ۵/۴ میلیون بازدیدکننده داشت. همچنین در ژانویه ۲۰۱۴ نیز نیویورک تایمز گزارش داد که آمار ترافیک این وب‌سایت قابل مقایسه با آمار وال استریت ژورنال است.

افراد دخیل در این سایت پس‌زمینه‌ها مختلفی دارند. سردبیر بیزنس اینسایدر، هنری بلاجت دانش‌آموخته دانشگاه ییل است که پیش‌تر در وال‌استریت مشغول به کار بود. جیم ادواردز، سردبیر ارشد این وب‌گاه نیز سابقه همکاری با ادویک را دارد.

# سایتهای برتر ایرانی

ورزش ۳ (رتبه الکسای ایران ۲ این سایت بعد از گوگل پر بازدید ترین سایت در کشور ماست رتبه ی این سایت در در بین سایت های کل دنیا ۲۲۸ است که بسیار عالی است.)



ورزش ۳ یک وب گاه خبری ورزشی است که در ابتدا با عنوان فوتبال ۳ آغاز به کار کرده و سپس نام خود را ورزش ۳ تغییر داد. این سایت شامل : خبرهای فوتبال و سایر ورزش ها ، جداول لیگ ها و تورنمنت های مهم ، پخش زنده و نتایج زنده بازی ها ، ویدئو های ورزشی ، روزنامه های ورزشی و تصاویر بازیکنان و ... می باشد . ورزش ۳ دومین وب گاه پر بازدید در ایران و پر بازدیدترین وب گاه ورزشی ایرانی است. این وب گاه ابتدا از طریق شبکه سوم سیما و در برنامه فوتبال برتر تبلیغ می شده است.

این سایت وابسته به شبکه ۳ تلویزیون ایران می باشد که در ابتدا نامش فوتبال ۳ بوده و بعدها به ورزش ۳ تغییر پیدا کرده است اما هنوزم تمرکزش بر روی فوتبال است. این سایت اخبار و ساعات

بخش مسابقات و لیگ های ورزشی را اعلام میکند و دارای قسمتی است که نتایج را زنده و آنلاین

اعلام می کند همچنین قسمتی برای تماشای زنده بازی ها اختصاص داده شده است.

---

ورزش ۳

صاحب امتیاز: موسسه فرهنگی هنری محتوا پردازان فراکاو

مدیر مسئول: مهدی شاملو

آدرس: تهران، خیابان زرتشت غربی، پلاک ۹۶

منبع:

<http://www.varzesh3.com/about>

---

## برخی آمار و ارقام در مورد سایت ورزش ۳

تخمین میزان بازدید ماهانه از سایت ورزش سه

### Varzesh3.com Traffic Estimate

Estimated Monthly Traffic (visits) for Varzesh3.com - By Month

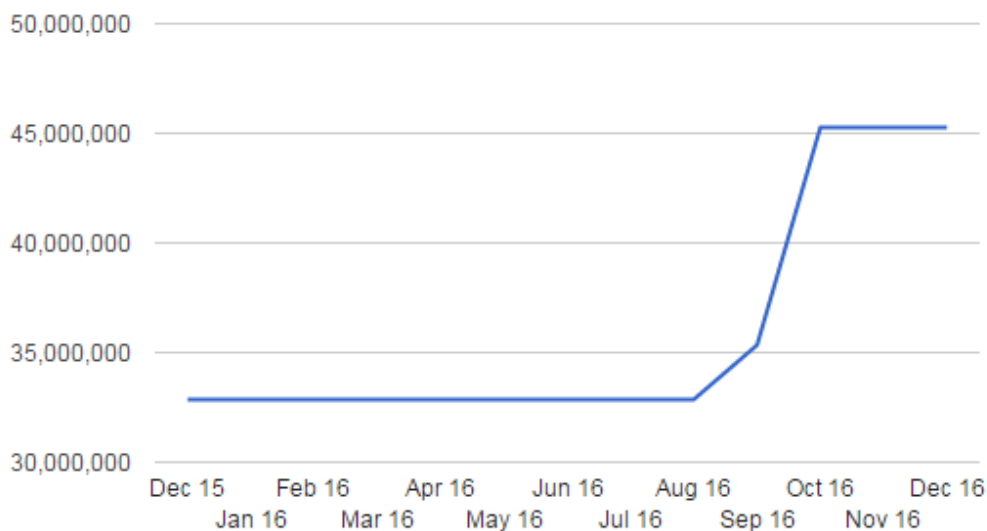

#### Monthly visitor traffic is up 37.8% year over year

Varzesh3.com has received an estimated 45,278,000 visits over the last 30 days. The number of visits differs from visitors (or unique visitors). Visits includes multiple visits from the same individual (repeat visits).

تخمین بازدید ورزش سه در نگاه سایت تحلیلی ای دیگر

Daily Visitors: 1.1 Million Unique visitors per day

Monthly Ads Revenue: 952,892 \$

Net worth: 11.43 Million \$

میزان بازدید ورزش سه از دید سایتی دیگر



### DAILY ESTIMATIONS

Unique Visitors	646,617
Revenue (From Ads)	<b>\$ 4,696 USD</b>
Unique Pageviews	4,695,981

### MONTHLY ESTIMATIONS

Unique Visitors	19,398,510
Revenue (From Ads)	<b>\$ 140,880 USD</b>
Unique Pageviews	140,879,430

### YEARLY ESTIMATIONS

Unique Visitors	236,015,205
Revenue (From Ads)	<b>\$ 1,714,044 USD</b>
Unique Pageviews	1,714,033,065

ورودی های سایت ورزش ۳



## TRAFFIC SOURCES GRAPH



### ورزش سه در شبکه های اجتماعی

**Website popularity**

- Facebook Like: 641 like on facebook
- Google Plus: 10801 shared on google plus

### عمر ورزش سه

Varzesh3.com is 5 years 5 months 8 days old, www.varzesh3.com has a page rank of 5/10 and has # 325 traffic rank in the world. varzesh3.com has an estimated 1.1 Million visitors per day and a Net worth of \$11.43 Million .The top visitors on this website are from Iran, Islamic Republic Of,The server location is in Iran, Islamic Republic of . The server's OS is Windows. The server is using "Microsoft-IIS" webserver. The Web server supports ASP.

دی جی کالا (رتبه الکسا این سایت در ایران ۳ و در جهان ۳۵۱ می باشد)

# digikala

پرسی، انتخاب و خرید آنلاین

دیجی کالا نام یکی از وبگاه‌های فعال در زمینه تجارت الکترونیک در ایران است. این وبگاه بزرگ‌ترین فروشگاه آنلاین در ایران است و به طور میانگین روزانه بیش از ۸۵۰ هزار بازدید کننده دارد. دفتر مرکزی این شرکت که برای امور مالی و بازرگانی استفاده می‌شود در نزدیکی میدان ونک در خیابان عطار واقع است. دفتر دوم که مرکز پردازش‌ها نام دارد خارج از تهران در جاده قدیم کرج (فتح) واقع شده است.

مدیرهای این سایت از سال ۸۳ تصمیم به راه‌اندازی آن گرفته و در سال ۱۳۸۵ توسط حمید محمدی و سعید محمدی بنیانگذاری شد. پرسنل اولیه آن ۵ نفر بودند که تا اسفند ۱۳۹۲ به ۲۰۰ نفر افزایش پیدا کرد و طبق گفته مدیران تا پایان سال ۹۳ به ۷۰۰ نفر رسید. این شرکت در سال ۹۱ پیشنهاد

شراکت صندوق سرمایه‌گذاری سرآوا را پذیرفت. محمدی در مصاحبه‌ای در سال ۱۳۹۲ مدعی شد که دیجی کالا با فروش روزانه بیش از ۱ میلیارد تومان، سهمی بیش از ۸۵ درصد از بازار خرده‌فروشی، آنلاین ایران را در دست دارد. مدیران شرکت معتقدند ارزش شرکت در سال ۱۳۹۴ به بیش از ۵۰۰ میلیون دلار رسیده است.



بر اساس گزارش مجله اکونومیست در سال ۲۰۱۴ این وب‌گاه با سرمایه ۱۵۰ میلیون دلار در رتبه اول شرکت‌های اینترنتی ایران قرار گرفت. البته در اوایل سال ۹۵ این ادعای مجله اکونومیست غیر واقعی دانسته شد بر اساس این گزارش مدیرعامل شرکت سرمایه‌گذاری توسعه صنعتی ایران در نامه‌ای به سازمان بورس و اوراق بهادار اعلام کرد: این شرکت نسبت به واگذاری ۷/۸۳ درصد سهام شرکت نوین‌اندیشان سرآوا پارس به سرمایه‌گذاران خارجی به ارزش ۶ میلیون و ۳۷۷ هزار و ۹۱۷ یورو اقدام کرده است بر طبق این خبر شرکت سرآوا پارس که مالک عمده سهام دیجی کالا می‌باشد

قیمت ۷/۸۳ درصدی سهام کلی آن حدوداً ۷/۳ میلیون دلار فروخته شده است بنابراین میزان ارزش کلی آن حدود ۹۰ میلیون دلار ارزش گذاری می‌شود که ادعای ۲ سال پیش مجله اکونومیست که فقط دیجی کالا را ۱۵۰ میلیون دلار برآورد کرده بود را رد می‌کند. طبق گزارش واشنگتن پست در سال ۱۳۹۳ (۲۰۱۴ میلادی) این وبگاه روزانه ۳۰۰۰۰ درخواست خرید دارد و در ۱۶ شهر مهم ایران برای پخش محصولاتش شعبه دارد. این شرکت ۴۵۰ کارمند در سال ۱۳۹۳ دارد و تحویل محصولات به مشتریان را کارمندان شرکت به عهده می‌گیرند. برخی منابع دیجی کالا را از نظر سهم گسترده‌ای که در بازار تجارت الکترونیک ایران دارد، با شرکت آمازون مقایسه می‌کنند و به آن لقب «آمازون ایرانی» داده‌اند.

در سال ۱۳۸۷ در همایش ملی تجارت الکترونیکی، به عنوان وب‌گاه برگزیده از سوی وزارت بازرگانی معرفی شد. سایر افتخارات دیجی کالا عبارتند از:

- برگزیده به عنوان برترین کسب و کار در حوزه تجارت الکترونیکی در چهارمین جشنواره ملی ارتباطات و فناوری اطلاعات در سال ۱۳۹۳
- برگزیده در جمع ۱۰ قهرمان کارآفرینی دنیا در کنگره جهانی کارآفرینی در سال ۲۰۱۴ در

مسکو

- برگزیده برترین سایت خرده فروش آنلاین در ششمین جشنواره وب ایران در سال ۱۳۹۲
- برگزیده دومین اجلاس جهانی نشان منتخب در سال ۱۳۹۲
- برگزیده بهترین وب سایت فروشگاه اینترنتی در پنجمین جشنواره وب ایران در سال ۱۳۹۱
- برگزیده بهترین طراحی کاربردی در پنجمین جشنواره وب ایران در سال ۱۳۹۱
- برگزیده بهترین وب سایت فروشگاه اینترنتی در سومین دوره جوایز فناوری ایران در سال

۱۳۹۱

- برگزیده همایش ملی توسعه دانایی محور در سال ۱۳۸۸

- کسب نشان مرکز کیفیت‌های برتر در سال ۱۳۸۸

آماري در مورد سايت دي جي کالا

تخمين ميزان بازديد از سايت دي جي کالا



## Digikala.com Traffic Estimate

Estimated Monthly Traffic (visits) for Digikala.com - By Month

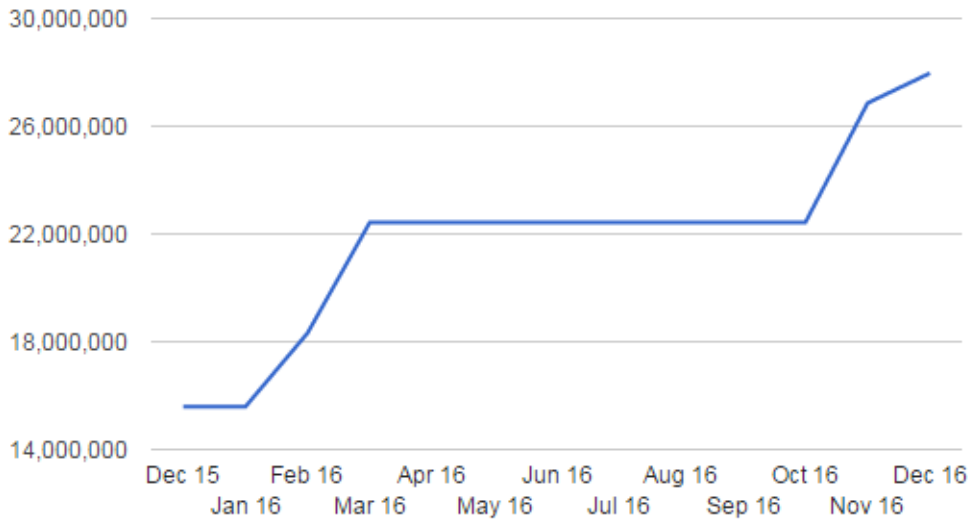

### Monthly visitor traffic is up 79.5% year over year

Digikala.com has received an estimated 27,966,000 visits over the last 30 days. The number of visits differs from visitors (or unique visitors). Visits includes multiple visits from the same individual (repeat visits).

### Networth and Visitors by rank

Daily Visitors: 663,082 Unique visitors per day  
Monthly Ads Revenue: 555,000 \$  
Net worth: 6.66 Million \$



### DAILY ESTIMATIONS

Unique Visitors	329,596
Revenue (From Ads)	<b>\$ 2,852 USD</b>
Unique Pageviews	2,851,926

### MONTHLY ESTIMATIONS

Unique Visitors	9,887,880
Revenue (From Ads)	<b>\$ 85,559 USD</b>
Unique Pageviews	85,557,780

### YEARLY ESTIMATIONS

Unique Visitors	120,302,540
Revenue (From Ads)	<b>\$ 1,040,962 USD</b>
Unique Pageviews	1,040,952,990

### دی جی کالا در شبکه های اجتماعی

#### Website popularity

Facebook Like: 698 like on facebook

Google Plus: 11234 shared on google plus

### سن دامنه دی جی کالا



#### Website Details

Digikala.com is 9 years 3 days old, www.digikala.com has a page rank of 3/10 and has # 558 traffic rank in the world. digikala.com has an estimated 663,082 visitors per day and a Net worth of \$6.66 Million .The top visitors on this website are from Iran, Islamic Republic Of,The server location is in Iran, Islamic Republic of .

### ورودی های سایت دی جی کالا

#### TRAFFIC SOURCES GRAPH

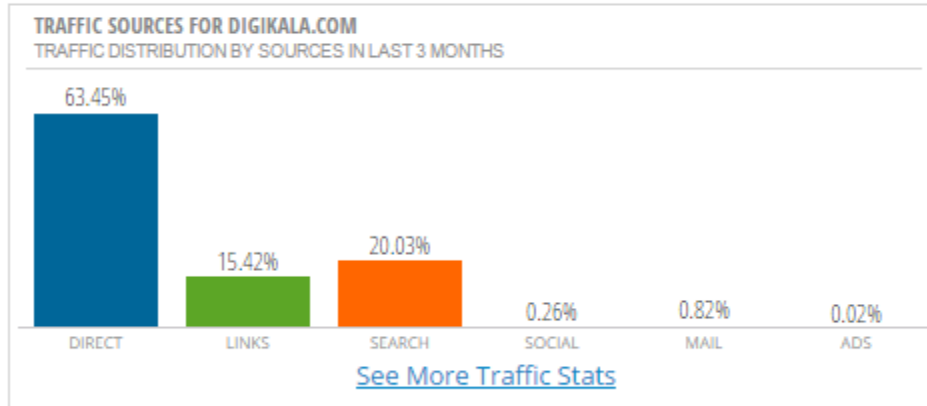



آپارات (رتبه الکسای این سایت در کشور ما ۶ بوده و رتبه این سایت در دنیا ۴۷۲ می باشد)



آپارات یکی از سرویس‌های اشتراک گذاری ویدئو در ایران است. این وب‌گاه همراه با وب‌گاه‌های کلوب و میهن بلاگ توسط شرکت فناوران ایده پرداز صبا (صبا ایده) راه‌اندازی شده‌است. و مدیریت آنها بر عهده محمدجواد شکوری مقدم می‌باشد. آپارات در سال ۹۲ از سوی جشنواره وب ایران در بخش چندرسانه‌ای برخط، به انتخاب کارشناسان برگزیده شد و در سال ۹۰ نیز به عنوان بهترین وب‌گاه فیلم برگزیده شد.

آپارات در بهمن‌ماه ۱۳۸۹ درحالی‌که دسترسی به بسیاری از سرویس‌های اشتراک‌گذاری ویدئویی بین‌المللی در ایران مسدود بود، به کاربران ایرانی معرفی شد. محمدجواد شکوری مقدم، مدیر سرویس آپارات دلیل ارائه این سرویس به کاربران ایرانی را حجم بالای درخواست‌های کاربران در خصوص ارائه سرویس اشتراک‌گذاری ویدئو عنوان نموده است. پس از گذشت یک سال از عرضه سرویس آپارات، در بهمن ۱۳۹۰ نسخه اندروید این سرویس نیز در اختیار کاربران قرار گرفت. پس از آن و

در دی ماه ۱۳۹۱ تعداد بازدید روزانه ویدئوهای آپارات از مرز یک میلیون گذر کرد. در تیرماه ۹۲ نیز نسخه آی او اس سرویس آپارات در اختیار کاربران قرار گرفت. در آذر ۹۲ اولین مسابقه در آپارات با عنوان «مهمان طهران (شهرداری تهران)» با همکاری شهرداری تهران برگزار شد. پس از آن و در فروردین ۱۳۹۳ نسخه دوم آپارات بر روی سیستم عامل اندروید در اختیار کاربران قرار گرفت. در اردیبهشت ۱۳۹۳ نیز با ایجاد حساب کاربری ریاست جمهوری اسلامی ایران در آپارات، اولین کانال رسمی در این سرویس معرفی گردید. بعد از ریاست جمهوری، نوبت وزیر ارتباطات دولت دهم بود که با ایجاد کانال رسمی در آپارات نام خود را به عنوان دومین مقام رسمی فعال در شبکه های اجتماعی ایرانی ثبت نماید. پس از وزیر ارتباطات، به مرور سایر شخصیت های سیاسی، فرهنگی، هنری و برندهای تجاری نیز کانال های رسمی خود را در آپارات راه اندازی نمودند. در تیر ۹۳ با نمایش مسابقات جام جهانی از طریق آپارات، مرداد ۹۳ با تغییر لوگو و شهریور ۹۳ با برگزاری اولین دوره مسابقات اعجوبه ها آپارات تابستان موفق را سپری نمودند. در آبان ۹۳ تعداد بازدید روزانه ویدئوهای آپارات از مرز ۴۰۰۰/۰۰۰ بازدید در روز عبور کرده و رکوردی جدید برای این سرویس ثبت نمود. پس از آن و در آذرماه ۹۳ سرویس آپارات کودک برای استفاده کودکان راه اندازی گردید؛ و در بهمن ۹۳ نیز سرویس فیلمو برای تماشای فیلم ها و سریال های ایرانی و غیر ایرانی در اختیار کاربران قرار گرفت. در سال ۹۴ نیز آپاراتی ها با ارائه امکان «زیرنویس»، «پخش زنده برنامه های تلویزیونی» و برگزاری «دوره دوم مسابقات اعجوبه ها»، فعالیت و رشد خود در فضای وب ایران را ادامه داده اند.

ویدئوهای موجود در آپارات به کمک نرم افزار ادوبی فلش پلیر بر روی مرورگر قابل اجرا بوده و کاربران برای مشاهده ویدئوهای آپارات حتماً بایست این نرم افزار را بر روی مرورگر خود نصب نمایند.

## بارگذاری

برای بارگذاری ویدئو در آپارات، ابتدا باید در آن عضو شد. پس از عضویت در سرویس، کاربر می تواند ویدئوهایی با فرمت های مختلف را بارگذاری نماید که از جمله آن می توان AVI - MP4 - WebM - MKV - MPEG - GP را نام برد. امکان بارگذاری و مشاهده ویدئو با کیفیت HD نیز در دسترس کاربران قرار گرفته است. برای بارگذاری ویدئو در آپارات محدودیت حجمی ۲۵۰ مگابایتی وجود دارد و کاربران برای بارگذاری ویدئو با حجم بیشتر از ۲۵۰ مگابایت، حتماً بایست «اکانت تأیید شده» داشته باشند.

## کیفیت و فرمت ها

کاربران آپارات می توانند ویدئو با فرمت های مختلف را در این سرویس بارگذاری نمایند. لیست فرمت های مجاز در آپارات از قرار زیر است:

## فرمت‌هایی که آپارات پشتیبانی می‌کند

MPG	3GP2	3G2	3GPP	3GP	QT	MOV	WMV
MPV	MPA	M2A	M1A	M1V	MP2	MP1	MPEG
M4V	M4R	M4B	M4P	M4A	MP4	MPE	MPV2
Isf	VOB	F4B	F4A	F4P	F4V	FLV	AVI
MKV	WebM	ASX	ASR	ASF	pl		

پهنای باند سرویس آپارات از ۱۰ مگابیت بر ثانیه در زمان راه‌اندازی به ۴۰ گیگابیت بر ثانیه افزایش پیدا کرده است و روزانه بیش از چهار هزار ویدئو در آن بارگذاری می‌گردد. حجم ویدئوهای موجود در آپارات نیز بیش از شانزده میلیون دقیقه اعلام‌شده است. ترافیک ماهانه این سرویس نیز پانزده میلیون ساعت در ماه است. به‌صورت روزانه نیز کاربران بیش از چهار میلیون ویدئو را تماشا می‌کنند. میزان بازدید از صفحات مختلف آپارات نیز بیش از دویست و پنجاه میلیون بازدید اعلام‌شده است. بر این اساس بیش از چهارده میلیون آی‌پی واحد در ماه از آپارات دیدن می‌کنند. میزان بازدید آپارات با استفاده از نرم‌افزارهای بومی موبایلی حدود ۳۰ درصد میزان کل بازدیدهاست. ۱۲ درصد از ترافیک فعلی این سرویس نیز از خارج از کشور است. میانگین زمان توقف در سایت نیز ۱۵ دقیقه است.

آماري در مورد سايت آپارات

میزان بازدید از سايت آپارات



## Aparat.com Traffic Estimate

Estimated Monthly Traffic (visits) for Aparat.com - By Month

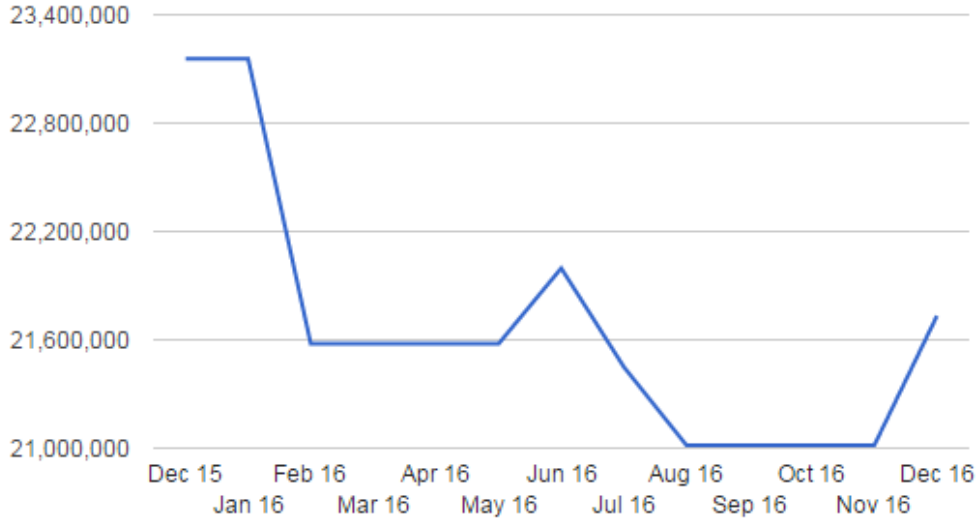

**Monthly visitor traffic is down 6.1% year over year**

Aparat.com has received an estimated 22,806,000 visits over the last 30 days. The number of visits differs from visitors (or unique visitors). Visits includes multiple visits from the same individual (repeat visits).

### Networth and Visitors by rank

Daily Visitors: 15,754 Unique visitors per day

Monthly Ads Revenue: 13,186 \$

Net worth: 158,234 \$



### DAILY ESTIMATIONS

Unique Visitors	379,349
Revenue (From Ads)	<b>\$ 2,202 USD</b>
Unique Pageviews	2,202,054

### MONTHLY ESTIMATIONS

Unique Visitors	11,380,470
Revenue (From Ads)	<b>\$ 66,062 USD</b>
Unique Pageviews	66,061,620

### YEARLY ESTIMATIONS

Unique Visitors	138,462,385
Revenue (From Ads)	<b>\$ 803,756 USD</b>
Unique Pageviews	803,749,710

ورودی های سایت آپارات



## TRAFFIC SOURCES GRAPH

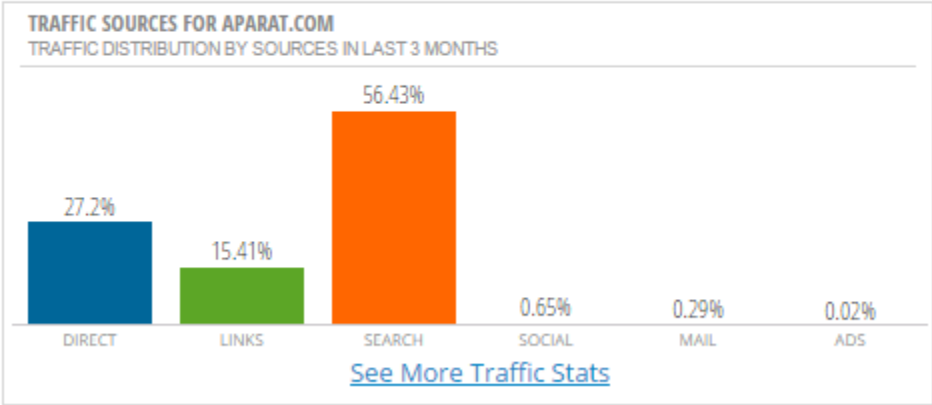

## سن دامنه آپارات

### Website Details

Aparat.com is 12 years 16 days old, www.aparat.com has a page rank of 0/10 and has # 23486 traffic rank in the world. aparat.com has an estimated 15,754 visitors per day and a Net worth of \$158,234 . The server location is in Iran, Islamic Republic of . The server's OS is Linux. The server is using "Apache" webserver. The Web server supports PHP.

بلاگفا(رتبه این سایت در الکسا در کشور ما ۷ و در کل دنیا ۴۵۰ می باشد)



بلاگفا یکی از ارائه دهندگان خدمات وب نوشت به فارسی است. این وب گاه از ۱۶ آذر ۱۳۸۳ توسط علیرضا شیرازی شروع به فعالیت کرده است. سرورهای این وب گاه در کانادا میزبانی می شود. این وب گاه بر پایه زبان ای اس پی دات نت، می باشد و از پایگاه داده مایکروسافت اس کیو ال سرور استفاده می کند. بلاگفا، اکنون پنجمین وب گاه پربازدید ایرانی بر پایه آمار الکسا است.

### آمار و اطلاعات در مورد سایت بلاگفا

#### Website Details

Blogfa.com is 10 years 7 months 25 days old, www.blogfa.com has a page rank of 7/10 and has # 194 traffic rank in the world. blogfa.com has an estimated 1.9 Million visitors per day and a Net worth of \$19.16 Million . The server location is in United States . The server's OS is Windows. The server is using "Microsoft-IIS" webserver. The Web server supports ASP.

#### Networth and Visitors by rank

Data is estimated

Daily Visitors: 1.9 Million Unique visitors per day  
Monthly Ads Revenue: 1.60 Million \$  
Net worth: 19.16 Million \$



## Blogfa.com Traffic Estimate

Estimated Monthly Traffic (visits) for Blogfa.com - By Month

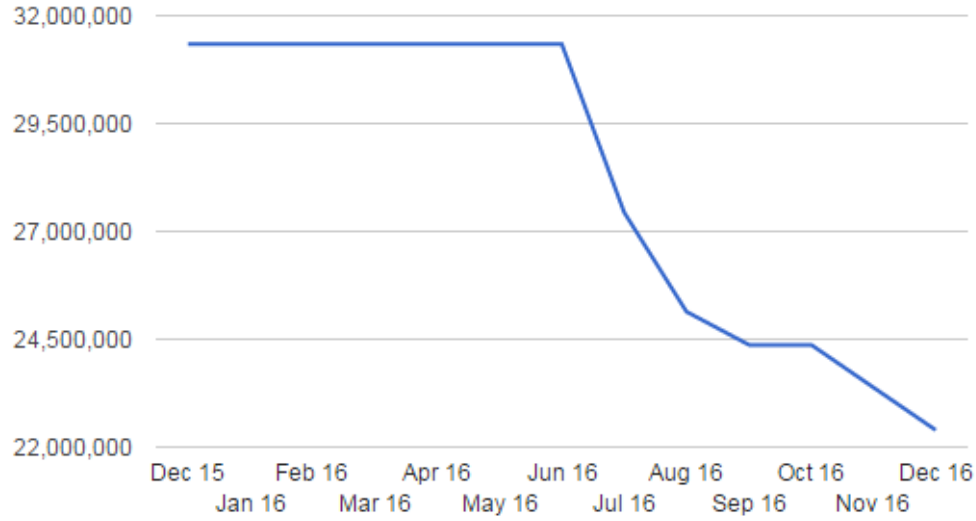

**Monthly visitor traffic is down 28.5% year over year**

Blogfa.com has received an estimated 24,371,000 visits over the last 30 days. The number of visits differs from visitors (or unique visitors). Visits includes multiple visits from the same individual (repeat visits).



### DAILY ESTIMATIONS

Unique Visitors	929,765
Revenue (From Ads)	<b>\$ 2,224 USD</b>
Unique Pageviews	2,223,827

### MONTHLY ESTIMATIONS

Unique Visitors	27,892,950
Revenue (From Ads)	<b>\$ 66,715 USD</b>
Unique Pageviews	66,714,810

### YEARLY ESTIMATIONS

Unique Visitors	339,364,225
Revenue (From Ads)	<b>\$ 811,702 USD</b>
Unique Pageviews	811,696,855

شاپرک (رتبه الکسای ۸ در ایران و ۶۱۰ در جهان را داراست)



شبکه الکترونیکی پرداخت کارت (شاپرک) یک شرکت فعال در زمینه کارت‌های بانکی است که به منظور ساماندهی نظام پرداختی با مشارکت بانک‌های ایران در سال ۱۳۹۰ تاسیس شد.

پس از تصویب تاسیس شرکت شاپرک توسط شورای پول و اعتبار در اسفند ماه ۱۳۸۹، این شرکت در قالب شخصیت حقوقی مستقل، توسط شرکت ملی انفورماتیک تشکیل و مقرر شد عمده سهام آن بر اساس شاخص‌های عملکردی معین به بانک‌های مجاز واگذار شود.

شاپرک با الگوبرداری از عملکرد شبکه‌های پرداخت در سطح بین‌المللی طراحی و با همکاری شرکتهای ارائه دهنده خدمات پرداخت در اردیبهشت ماه ۱۳۹۱ وارد فاز اجرایی شد.

در فاز اول این پروژه، هر گونه اتصال مستقیم سوئیچ شرکتهای ارائه دهنده خدمات پرداخت به سوئیچ بانکها ممنوع گردید، و از دی ماه ۱۳۹۱، پذیرش و پردازش تراکنش‌های پایانه‌های فروش صرفاً از طریق شاپرک امکان‌پذیر شد.

از دیگر اقدامات انجام شده در این مرحله می‌توان به موارد ذیل اشاره کرد:

- راه اندازی مرکز «پاشا» به عنوان واسط بین سامانه اتاق پایاپای الکترونیکی و شاپرک
- راه اندازی مرکز «برنا» به عنوان واسط بین سامانه اتاق پایاپای الکترونیکی و سیستم بانکداری

#### متمركز

- ایجاد شبکه‌های ارتباطی و عملیاتی نمودن کامل سوئیچ شاپرک

در فاز دوم پروژه، از شهریور ماه ۱۳۹۲ تمامی تراکنش‌های پرداخت اینترنتی از طریق شبکه شاپرک پذیرش و پردازش شده و انتقال کامل آن‌ها از شبکه شتاب به شاپرک از اواسط بهمن ماه ۱۳۹۲ به عنوان یک درگاه واحد صورت پذیرفت. مزایای پردازش و پذیرش پرداخت‌های اینترنتی از طریق شاپرک در فاز دوم عبارت‌اند از:

- فراهم کردن زمینه اتصال مستقیم ارائه‌دهندگان خدمات پرداخت مجازی به شاپرک به لحاظ

فنی، امنیتی و اجرایی مطابق با سیاست‌ها بانک مرکزی ج.ا.ا. و اهداف شاپرک

- ایجاد زمینه مناسب برای فعالیت پرداخت مجازی توسط شرکت‌های ارائه‌دهنده خدمات

#### پرداخت

- توسعه خدمات و محصولات پرداخت‌های مجازی از طریق تعامل با شرکت‌های ارائه‌دهنده

#### خدمات پرداخت

- ایجاد فضای رقابتی مناسب برای فعالیت شرکت‌های ارائه‌دهنده خدمات پرداخت
- استفاده بهینه از منابع شرکت‌های ارائه‌دهنده خدمات پرداخت در راستای توسعه و ارتقای

بازار پرداخت‌های مجازی مطابق با سیاست‌های شاپرک

- امکان نظارت، کنترل و انطباق معاملات با مقررات ضد پولشویی و کاهش ریسک‌های موجود
- افزایش امنیت در حوزه پرداخت‌های اینترنتی و تفکیک کامل حوزه پرداخت از حوزه

### فعالیت‌های بانکی

وضعیت موجود:

اقدامات صورت پذیرفته توسط شاپرک، توانسته است بیش از ۴۸ درصد از اهداف کلان را تا پایان سال ۹۳ محقق سازد و تعقیب این اهداف در سال ۹۴ نیز دنبال می‌گردد. آمار و اطلاعات شبکه پرداخت، نمایانگر دستاوردهای مثبت حاصل از فعالیت شاپرک است، که مهم‌ترین آن‌ها عبارت‌اند از:

- افزایش کیفیت سوئیچ تراکنش‌ها و کاهش ۴۰ درصدی زمان متوسط انجام تراکنش
- افزایش سرویس‌های پرداخت و ارائه سرویس‌های ارزش‌افزوده (سبد کالا، کارت اعتباری

### کالای ایرانی) بر بستر پرداخت

- افزایش اقبال و اعتماد عمومی با توجه به افزایش حجم و مبلغ تراکنش‌ها

اقدامات آتی:

برنامه‌ریزی‌های صورت پذیرفته به منظور تحقق چشم‌انداز آینده و اهداف شاپرک، با محدوده وسیع متشکل از ۱۲ شرکت ارائه دهنده خدمات پرداخت و بیش از ۴ میلیون پایانه فروشگاهی، درگاه پرداخت اینترنتی و موبایلی، در قالب چندین پروژه تهیه و تدوین شده است.

پروژه های نظارتی شرکت:

- کتابچه جامع الزامات شاپرک
- بازرسی و ممیزی جامع شرکتهای ارائه دهنده خدمات پرداخت
- بازرسی میدانی پذیرندگان
- مرکز تماس شاپرک
- پرداخت همراه شاپرک (پرداخت موبایلی)
- سامانه مدیریت پذیرندگان شبکه پرداخت
- سامانه هوش تجاری شاپرک
- سامانه تشخیص تقلب شاپرک

پروژه‌های ارتقاء امنیت شبکه پرداخت:

استقرار مدیریت امنیت اطلاعات در شبکه پرداخت کشور، یکی از ماموریت‌های اساسی شرکت شاپرک بوده است. در این حوزه، چندین پروژه مهم در دستور کار قرار گرفته‌اند که برخی اخیراً به بهره‌برداری رسیده و برخی دیگر در حال اجرا هستند و در آینده تاثیر آنها در شبکه پرداخت رویت خواهد شد.

پروژه‌های ارتقاء سیستم‌ها و زیرساخت فنی:

ایجاد زیرساخت‌ها به منظور جلوگیری از بروز رخدادهای و یا مدیریت و یا کاهش اثر آنها و همچنین امکان رصد نمودن به موقع و تحلیل و پایش مشکلات، به عنوان یکی از مباحث مهم در موضوع نظارت تعریف می‌شود. بدیهی است جهت نظارت هوشمند، ایجاد زیرساخت‌های فنی به منظور توسعه ابزارهای نظارتی مورد نیاز است. در همین راستا، چندین پروژه در شاپرک در دستور کار قرار گرفته و در حال اجرا است.

اهمیت و ویژگی‌های نظام پرداخت کارتی :

نظام پرداخت الکترونیکی واجد امتیازات مهمی نسبت به سایر نظام‌های پرداخت است. از جمله این مزایا عبارت‌اند از:

- سهولت در پرداخت برای دارنده کارت
- امنیت در پرداخت برای دارنده کارت و پذیرنده
- حصول اطمینان از وصول وجه برای پذیرنده
- کاهش کاربری ابزارهای نقدی و هزینه‌های ملی مربوط به آن
- امکان انجام نظارت داده محور به منظور کشف و پیشگیری از تخلفات با توجه به ماهیت

الکترونیکی پرداخت

تراکنش های پرداخت الکترونیکی کارت یک طرفه بوده و از رابطه چند به یک تبعیت می کنند. به این معنا که پرداخت کننده های متعدد از طریق یک پایانه به یک حساب (در موارد معدودی چند حساب) متعلق به فروشنده انتقال وجه انجام می دهند، اما فروشنده نمی تواند این وجوه را به دارندگان کارت انتقال دهد. از این رو نظام پرداخت کارتی به گونه ای تنظیم شده است که بتواند وجوه مربوط به خرید کالا و خدمات را از خریداران دریافت و در حساب فروشنده به صورت تجمیعی واریز کند.

توجه به این ویژگی اساسی به عنوان استاندارد و تعریف پایانه فروش، این پایانه ها را از پایانه های بانکی که امکان انتقال بین حساب ها را فراهم می سازند، متمایز می کند.

شبکه های پرداخت الکترونیکی در تمامی کشورهای توسعه یافته و اکثر کشورهای در حال توسعه به عنوان یکی از سامانه های پرداخت مهم مورد توجه سیاست گذار بوده، لذا سیاست گذار نسبت به تنظیم مقررات و نظارت بر حسن اجرای آن حساسیت دارد.

#### اهداف شرکت شبکه الکترونیکی پرداخت کارت

هدف ۱: ایجاد، توسعه و تقویت زیرساخت نظام پرداخت الکترونیک و اجرای عملیات اصلی آن

هدف ۲: تدوین استانداردها، مقررات، قوانین و الزامات نظام پرداخت الکترونیکی و نظارت بر رعایت

آن



هدف ۳: تحلیل، برنامه ریزی و سامان دهی صنعت پرداخت الکترونیکی بر اساس سیاست های بانک

مرکزی

هدف ۴: استقرار نظام جامع مدیریت امنیت اطلاعات و مخاطرات در شبکه پرداخت الکترونیکی کشور

بیانیه چشم انداز شرکت شبکه الکترونیکی پرداخت کارت

با اتکاء به برنامه ریزی دقیق و مدبرانه، شرکت شبکه الکترونیکی پرداخت کارت (شاپرک) در افق

آینده، نهادیست ارزشی، چابک، پویا، مرجع، موثر و مسئولیت پذیر، مجهز، کارآمد، مسلط بر حوزه

دانش، فناوری، کاربری ها و مدیریت روزآمد پرداخت الکترونیک با هویتی اسلامی و ایرانی که متولی

مدیریت، یکپارچگی و ارتقاء پرداخت الکترونیکی بر اساس سیاست های بانک مرکزی ج.ا.ا در کشور

است. شاپرک در راستای افق این چشم انداز، واجد ویژگی های زیر خواهد بود :

- عالی ترین متولی و بازوی اجرایی بانک مرکزی با مدیریتی یکپارچه، جامع و نوآورانه در حوزه

خدمات پرداخت الکترونیک و گسترش سطح دانش و فرهنگ کاربری پرداخت الکترونیکی

به شکلی که بر پایه، داده کاوی، آینده پژوهی و آینده نگاری منجر به توسعه صنعت پرداخت

الکترونیک کشور شود.

- ایجاد ساختاری مدیریتی و حمایتی، امن و مقتدر در حوزه پرداخت الکترونیکی و تسهیل کننده

تبادلات پولی و اعتباری ضمن حفظ حریم خصوصی افراد و حقوق شهروندی و در راستای

ارتقاء سلامت و امنیت حوزه پرداخت الکترونیک کشور و کمک به افزایش سهم پرداخت

الکترونیک در تبادلات مالی کشور در نقش سازمانی توانمندساز

- توانمند در محقق ساختن فرامین، تدابیر و مقررات ملی و حاکمیتی در موضوع پرداخت

الکترونیک و قادر به بهره‌برداری هوشمندانه و هدفمند از همه فرصت‌ها و ظرفیت‌های داخلی

و خارجی در حوزه پرداخت الکترونیک

بیانیه مأموریت شرکت شبکه الکترونیک پرداخت کارت

شاپرک، سازمانی است که در راستای اهداف و سیاست‌های کلان بانک مرکزی ج.ا.ا و با تلاش و

خرد جمعی به انجام امور زیر می‌پردازد:

- ایجاد ظرفیت مدیریتی و تخصصی متعهد و کارآمد به جهت تحقق اهداف و فرامین، قوانین،

تدابیر و مقررات بانک مرکزی ج.ا.ا و نظارت و کنترل موثر بر اجرای قوانین، تعاملات و

مراودات سازمانی و فراسازمانی در حوزه پرداخت الکترونیک کشور به عنوان سازمان متولی

پرداخت الکترونیک کشور از طرف بانک مرکزی

- پی‌گیری خط‌مشی‌ها، سیاست‌ها، راهبردها و برنامه‌های ابلاغی و پیشنهاد قوانین، مقررات،

آیین‌نامه‌ها، استانداردها و دستورالعمل‌ها در جهت توسعه امن تبادل الکترونیک در کشور با

استفاده از ایجاد، مدیریت و ساماندهی زیرساخت‌های لازم، در فضایی امن



- ایجاد سازوکار، تامین ظرفیت و هدایت ظرفیت‌های موجود برای راهبری، توسعه و ارتقاء صنعت پرداخت الکترونیک و فناوری‌های نوین ساماندهی و راهبري خدمات مرتبط به پرداخت الکترونیک کشور بر اساس سیاست های ابلاغی و ایجاد بستر نظارتی مناسب بر اعمال استانداردها و ضوابط و قوانین تعیین شده در حوزه
- سیاست‌گذاری، هدایت و پی‌گیری آموزش، تحقیق و توسعه مورد نیاز در بخش‌های مختلف پرداخت الکترونیک در سطوح عالی و کاربردی در حوزه پرداخت با همکاری بخش‌های خصوصی و دستگاه‌های دولتی و نظارت بر حسن انجام آن

آمار مربوط به شاپرک

Networth and Visitors by rank	Data is estimated
Daily Visitors: 606,557 Unique visitors per day	
Monthly Ads Revenue: 507,689 \$	
Net worth: 6.09 Million \$	

## Shaparak.ir Traffic Estimate

Estimated Monthly Traffic (visits) for Shaparak.ir - By Month

**Shaparak.ir has received an estimated 19,587,000 visits over the last 30 days.**

The number of visits differs from visitors (or unique visitors). Visits includes multiple visits from the same individual (repeat visits).



### DAILY ESTIMATIONS

Unique Visitors	921,783
Revenue (From Ads)	<b>\$ 1,683 USD</b>
Unique Pageviews	1,683,054

### MONTHLY ESTIMATIONS

Unique Visitors	27,653,490
Revenue (From Ads)	<b>\$ 50,492 USD</b>
Unique Pageviews	50,491,620

### YEARLY ESTIMATIONS

Unique Visitors	336,450,795
Revenue (From Ads)	<b>\$ 614,321 USD</b>
Unique Pageviews	614,314,710

ورودی های سایت شاپرک



### TRAFFIC SOURCES GRAPH



# شاخص های گزارش اقتصادی شاپرک در یک نگاه

## ۱ جایگاه شاپرک در اقتصاد ملی

نسبت به آخرین آمار منتشر شده

### سهیم از تولید ناخالص داخلی

نسبت ارزش تراکنش های شاپرک به تولید ناخالص داخلی	۹،۶۶۰ درصد
نسبت استکانس و مسکوکت در دست اشخاص به تولید ناخالص داخلی	۲،۸۸۲ درصد
سهیم ارزش پرداخت الکترونیک شاپرک به تولید ناخالص داخلی (GDP) برابره	۱،۱۲۲،۴۵۰ درصد

## ۲ شاخص های عملکردی شاپرک در آذرماه ۹۵

### آمار عملکردی

تعداد تراکنش های شاپرک	۱،۰۶۸،۷۸۳،۹۶۱ عدد
ارزش تراکنش های شاپرک	۱،۹۰،۰۹۱،۵۱۲،۱۹۰،۰۰۰ میلیون ریال

### رشد اسمی و حقیقی ارزش تراکنش ها

رشد اسمی ماهانه آذر ۹۵ نسبت به آبان ۹۵	۰،۱۹۱ درصد
رشد حقیقی ماهانه آذر ۹۵ نسبت به آبان ۹۵	-۰،۱۴۵ درصد
رشد اسمی آذر ۹۵ نسبت به آذر ۹۴	۳۶،۱۷۸ درصد
رشد حقیقی آذر ۹۵ نسبت به آذر ۹۴	۳۳،۱۳۳ درصد

### سهیم هر یک از ابزارهای پذیرش از تعداد تراکنش ها

ابزار پذیرش اینترنتی	۲،۶۶۰ درصد
ابزار پذیرش موبایلی	۹،۱۹۵ درصد
کارتخوان فروشنده	۸۷،۳۳۴ درصد

### سهیم مبلغی هر یک از انواع خدمات شاپرک

خرید کالا و خدمات	۹،۶۱۴۵ درصد
پرداخت قبض و خرید تراز فنن همراه	۳،۱۳۵ درصد

### سهیم تعدادی هر یک از انواع خدمات شاپرک

خرید کالا و خدمات	۷۵،۱۱۲ درصد
پرداخت قبض و خرید تراز فنن همراه	۱۸،۳۳۳ درصد
مطلبه گیری	۶،۱۵۰ درصد

### تشریح تفویض منطقه ای

مجموعه ابزارهای پذیرش فعال سیستمی به ازای هر ۱۰۰۰۰ فرد بالای ۲۰ سال کشور

کل ابزارها	۱،۰۱۵،۷۶۰
کارتخوان فروشنده	۹،۶۹،۸۸۲
ابزار پذیرش موبایلی	۱،۷۸۵
ابزار پذیرش اینترنتی	۳۳۱،۰۳

مجموعه تراکنش های هر ابزار پذیرش به ازای افراد بالای ۲۰ سال کشور

کل ابزارها	۱۸،۱۵۷
کارتخوان فروشنده	۱۶،۱۳۲
ابزار پذیرش موبایلی	۱،۷۸۵
ابزار پذیرش اینترنتی	۰،۱۵۰

### تفویض منطقه ای کارتخوان فروشنده فعال سیستمی

بیشترین تعداد کارتخوان فروشنده	استان تهران ۱،۳۷۰،۰۹۵ عدد
بیشترین سهم در تعداد کارتخوان فروشنده	استان تهران ۵۵،۶۸۷ عدد
بیشترین سهم در تعداد کارتخوان فروشنده	استان تهران -۱۱۴۱ عدد
بیشترین تعداد سهم تراکنش های کارتخوان فروشنده	استان هرمزگان ۳۹،۱۳۶ عدد

### نسبت دهگی میانگ تراکنش ها

نسبت متوسط دهک دهم به دهک اول	۶۶۴،۶۹۹
-------------------------------	---------

### سهم ابزار های مختلف شاپرک

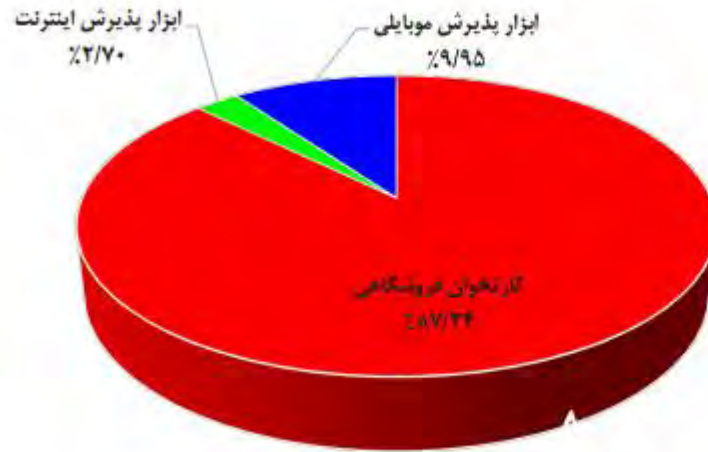

۱-۲ سهم هر یک از ابزارهای پذیرش از تعداد تراکنشها در آذر ۱۳۹۵

دیوار (رتبه الکسا این سایت در ایران ۱۰ و در دنیا ۸۷۱ می باشد)



دیوار از سال ۱۳۹۲ با هدف خرید و فروش بدون واسطه‌ی آنلاین آغاز به کار کرد. امتیاز برند دیوار توسط شرکت «آگه پردازان هوشمند» (سهامی خاص) در تمامی مراجع قانونی ثبت شده است.

اپلیکیشن دیوار یکی از بهترین و برترین اپلیکیشن و برنامه ها در فضای وب ، با هدف خرید و فروش کالا است .اپلیکیشن دیوار برای گذاشتن تعداد کالاهای خود محدودیتی ندارد . همچنین می‌توانید به توضیحات کافی درباره جنس مورد نظر خودتان پرداخته و عکس‌های خوبی نیز در کنار آن قرار دهید.

اپلیکیشن دیوار یکی از بهترین و برترین اپلیکیشن و برنامه ها در فضای وب است . این نکته را نیز باید یادآوری کرد که اپلیکیشن دیوار ابتدا با سایت دیوار مشهور شد که همچنان نیز به فعالیتش



( )

ادامه داده و یکی از بهترین‌های دنیای مجازی است اما برای سهولت دسترسی به امکانات دیوار، می‌توانید از اپلیکیشن آن استفاده کنید و به آسانی آگهی‌های خودتان را برای اطلاع سایرین بر رویش قرار داده و یا به دنبال سوژه موردنظرتان بگردید.

تبیان (رتبه الکسای این سایت در ایران ۱۱ و در جهان ۸۶۳ می باشد)



مؤسسه فرهنگی و اطلاع رسانی تبیان

مؤسسه فرهنگی و اطلاع رسانی تبیان وابسته به سازمان تبلیغات اسلامی فعالیت می کند و در سال ۱۳۸۰ تأسیس شده است. مؤسسه تبیان دارای یک وب گاه چند زبانه است که خدمات آموزشی- فرهنگی گوناگونی به بازدیدکنندگان ارائه می دهد.

برخی اقدامات این مؤسسه:

- پایگاه اطلاع رسانی: این پایگاه از تاریخ ۱ تیر ۱۳۸۱ ایجاد شد و موفق شد تا پایان سال ۱۳۸۱ در ۲۶ استان نمایندگی دایر کند.
- حمایت از تولید کنندگان محصولات فرهنگی در حوزه فناوری اطلاعات، همچنین یکی از حامیان همایش چهره های ماندگار.
- اینترنت و اینترنت رایگان تبیان.
- تولید و عرضه نرم افزار و بازی های رایانه ای
- شبکه اجتماعی تبیان

( )

- ارائه خدمات وب نوشت جهت ایجاد رایگان وب نوشت تبلاگ به فارسی
- مشاوره در مسائل مختلف و پاسخگویی به سوالات دینی (شیعی)
- اتاق گفتگوی چت بین کاربران
- برگزاری نظرسنجی های مختلف
- انتشار اخبار در زمینه های گوناگون

### DAILY ESTIMATIONS

Unique Visitors	528,072
Revenue (From Ads)	<b>\$ 1,208 USD</b>
Unlque Pageviews	1,207,873

### MONTHLY ESTIMATIONS

Unique Visitors	15,842,160
Revenue (From Ads)	<b>\$ 36,236 USD</b>
Unique Pageviews	36,236,190

### YEARLY ESTIMATIONS

Unique Visitors	192,746,280
Revenue (From Ads)	<b>\$ 440,876 USD</b>
Unique Pageviews	440,873,645

## Tebyan.net Traffic Estimate

### Estimated Monthly Traffic (visits) for Tebyan.net - By Month

**Tebyan.net has received an estimated 14,538,000 visits over the last 30 days.**

The number of visits differs from visitors (or unique visitors). Visits includes multiple visits from the same individual (repeat visits).

#### Website Details

Tebyan.net is 13 years 28 days old, www.tebyan.net has a page rank of 6/10 and has # 1533 traffic rank in the world. tebyan.net has an estimated 241,357 visitors per day and a Net worth of \$2.42 Million .The top visitors on this website are from Iran, Islamic Republic Of,The server location is in Iran, Islamic Republic of . The server's OS is Windows. The server is using "Microsoft-IIS" webserver. The Web server supports ASP.



**Network and Visitors** by rank

Data is estimated

Daily Visitors: 241,357 Unique visitors per day  
Monthly Ads Revenue: 202,016 \$  
Net worth: 2.42 Million \$

بیتوته (رتبه الکسای این سایت در ایران ۱۲ و در دنیا ۸۷۹ می باشد)



پورتال بیتوته با هدف راه اندازی سایتی جامع در حوزه اجتماعی وب فارسی از سال ۱۳۸۸ فعالیت خود را آغاز کرده و در زمان کوتاهی حوزه فعالیت محتوایی خود را به بیش از ۱۵۰ عنوان مجموعه گسترش داده است. همچنین بیتوته چندین سال است که در جایگاه پربیننده ترین پورتال خبری اجتماعی کشور قرار دارد و در حال حاضر روزانه نزدیک به ۷۰۰ هزار نفر بازدید کننده دارد.

پایگاه خبری بیتوته بدون هرگونه گرایش سیاسی به حزب یا گروه خاصی همواره سعی در تحقق اهداف ذیل داشته است:

-ارتقاء سطح آگاهی های علمی، فرهنگی، اجتماعی، اقتصادی و سایر حوزه های دانش عمومی

-حفظ صداقت و امانتداری در انتشار محتوای خبری

-نگاه فراگیر، همه‌جانبه و متنوع به مسائل خبری و همچنین طرح دیدگاه‌های مختلف با رویکرد

کارشناسانه در چارچوب قانون

-پاسخگویی به نیازهای فکری اقشار و طبقات مختلف جامعه

-ایجاد فضای تعاملی و حضور فعال مخاطبان

-کمک به حفظ و تحکیم بنیان خانواده ها، ترویج و تقویت روحیه امید و خودباوری

-حفظ و تقویت وحدت ملی، تبیین منافع و مصالح ملی و صیانت از آنها

-اشاعه فرهنگ و باورهای درست کهن و عمیق مذهبی و ملی

افتخارات ، گواهینامه ها و جوایز:

• پربازدیدترین و بزرگترین پورتال خبری اجتماعی کشور به استناد سایت رتبه بندی جهانی

الکسا و حفظ آن طی سالهای متوالی

• محبوب ترین سایت اینترنتی فارسی زبان از نظر موتورهای جستجو و کسب جایگاه برتر در

زمینه جذب ترافیک از طریق قدرتمندترین جستجوگرهای اینترنتی جهان

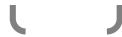

- کسب عنوان بهترین پایگاه در راستای تقویت بنیان خانواده و فرهنگ حجاب و عفاف، از جشنواره بین المللی رسانه های دیجیتال
- دریافت تندیس برند پایدار با رویکرد مسئولیت اجتماعی از وزارت صنایع و معادن
- دریافت نشان زرین کارآفرینی برتر از اتاق بازرگانی ایران
- دریافت تندیس مدیر سال و لوح تقدیر از اجلاس سراسری نشان عالی مدیر سال
- ...

## آمار سایت بیتوته

### Website Details

Beytoote.com is 5 years 7 months 19 days old, www.beytoote.com has a page rank of 1/10 and has # 26000 traffic rank in the world. beytoote.com has an estimated 14,231 visitors per day and a Net worth of \$142,934 .The top visitors on this website are from Iran, Islamic Republic Of,The server location is in Canada . The server's OS is Linux. The server is using "Apache" webserver. The Server's Control Panel is Plesk.

### Networth and Visitors by rank

Data is estimated

Daily Visitors: 14,231 Unique visitors per day  
Monthly Ads Revenue: 11,911 \$  
Net worth: 142,934 \$





### DAILY ESTIMATIONS

Unique Visitors	496,330
Revenue (From Ads)	<b>\$ 1,161 USD</b>
Unique Pageviews	1,160,829

### MONTHLY ESTIMATIONS

Unique Visitors	14,889,900
Revenue (From Ads)	<b>\$ 34,825 USD</b>
Unique Pageviews	34,824,870

### YEARLY ESTIMATIONS

Unique Visitors	181,160,450
Revenue (From Ads)	<b>\$ 423,707 USD</b>
Unique Pageviews	423,702,585



### TRAFFIC SOURCES GRAPH

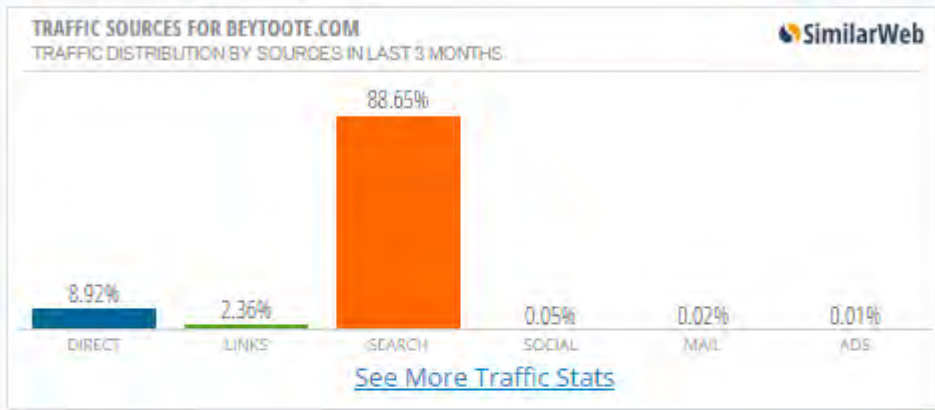

### ALEXA TRAFFIC GRAPHS



## Beytoote.com Traffic Estimate

Estimated Monthly Traffic (visits) for Beytoote.com - By Month

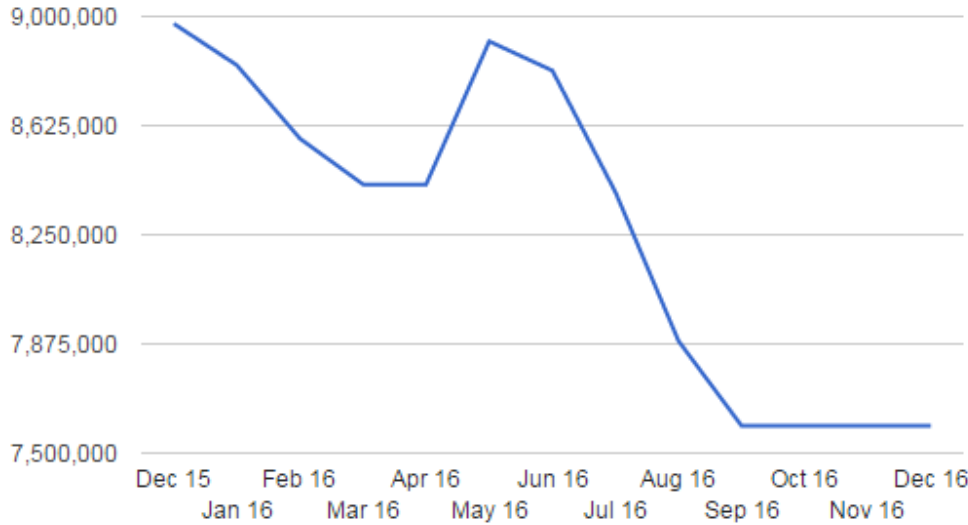

**Monthly visitor traffic is down 15.4% year over year**

Beytoote.com has received an estimated 13,761,000 visits over the last 30 days. The number of visits differs from visitors (or unique visitors). Visits includes multiple visits from the same individual (repeat visits).

پایگاه خبری بیتوته

زمینه فعالیت: اجتماعی - فرهنگی

شماره ثبت: ۷۶۰۲۸

صاحب امتیاز: موسسه فرهنگی دیجیتال اندیشه سرای ماکان

مدیر مسئول: سعید ابراهیمی

## باشگاه خبرنگاران جوان



باشگاه خبرنگاران جوان سازمانی وابسته به «صدا و سیمای جمهوری اسلامی ایران» و یکی از زیر مجموعه های معاونت سیاسی آن سازمان می باشد. به همراه باشگاه خبرنگاران جوان، خبرگزاری صدا و سیما (( که قبلاً واحد مرکزی خبر نامیده می شد)) و همینطور شبکه خبر وظیفه تامین بخش های خبری تمامی شبکه های رادیویی و تلویزیونی این سازمان را بر عهده دارند.

محل باشگاه خبرنگاران جوان بالاتر از پارک ملت می باشد.

### Yjc.ir Traffic Estimate

Estimated Monthly Traffic (visits) for Yjc.ir - By Month

Yjc.ir has received an estimated **12,106,000** visits over the last 30 days.

The number of visits differs from visitors (or unique visitors). Visits includes multiple visits from the same individual (repeat visits).



#### Website Details

www.yjc.ir has a page rank of 6/10 and has # 1033 traffic rank in the world. yjc.ir has an estimated 358,180 visitors per day and a Net worth of \$3.60 Million .The server location is in Iran, Islamic Republic of . The server is using "Apache" webserver.

#### Networth and Visitors by rank

Data is estimated

Daily Visitors: 358,180 Unique visitors per day  
Monthly Ads Revenue: 299,797 \$  
Net worth: 3.60 Million \$

#### DAILY ESTIMATIONS

Unique Visitors	294,957
Revenue (From Ads)	<b>\$ 970 USD</b>
Unique Pageviews	970,443

#### MONTHLY ESTIMATIONS

Unique Visitors	8,848,710
Revenue (From Ads)	<b>\$ 29,114 USD</b>
Unique Pageviews	29,113,290

#### YEARLY ESTIMATIONS

Unique Visitors	107,659,305
Revenue (From Ads)	<b>\$ 354,214 USD</b>
Unique Pageviews	354,211,695



### TRAFFIC SOURCES GRAPH

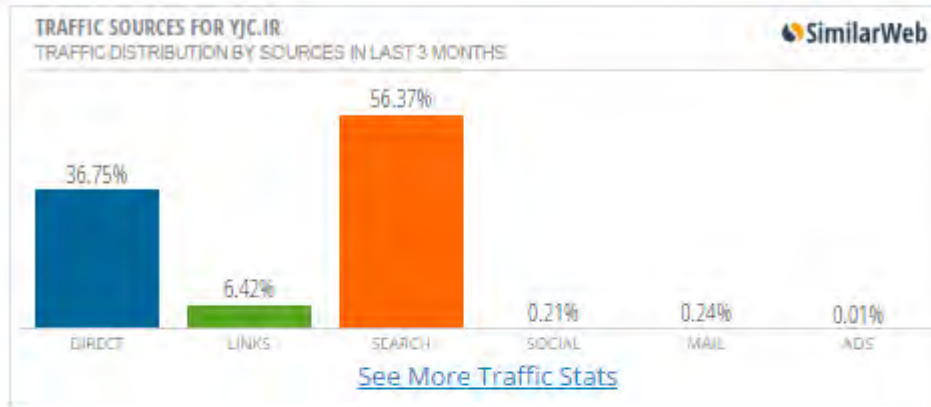

### ALEXA TRAFFIC GRAPHS





بامیلو در قالب یک فروشگاه اینترنتی تولید کنندگان کالا را به درخواست کنندگان کالا در فضایی مجازی به هم رسانده است.

بامیلو به فروشندگان این اجازه را میدهد که کالاهای خود را در فضایی گسترده به فروش برسانند. ازسوی دیگر به مشتریان نیز این امکان را داده است که بتوانند در این سایت هر کالایی را که در نظر دارند را خیلی سریع و آسان خریداری کنند.

بامیلو سایت است که همواره بر این تلاش است که بتواند کالاهای مختلف و متنوع را در سایت خود به فروش بگذارد.

باید بگوییم که این فروشگاه اینترنتی به فروشندگان همواره تاکید می کند که قیمت اجناس خود را بر طبق قانون بر سایت بگذارند تا مشتریان بتوانند با قیمت ارزان تری در سایت کالای خود را تهیه نمایند.

( )

بامیلو پس از ثبت سفارش شما این سفارش را به تامین کنندگان کالا می رساند و آنها نیز کالا را در اختیار فروشگاه اینترنتی بامیلو قرار میدهند و پس از کنترل کیفیت و اطمینان از سلامت کالا آن را به بخش ارسال تحویل میدهد و به دست مشتری می رسانند.

بامیلو ارسال کالا را به تهران رایگان و به بقیه ی نقاط کشور با هزینه ی پایینی ارسال میکند.

فروشگاه اینترنتی بامیلو اصالت و سلامت کامل کالا را تضمین میکند و ضمانت بازگشت کالا را نیز به همراه دارد ( بازگشت کالا در صورتی که شرایط ذکر شده در قانون بازگشت را داشته باشد.) که این خصوصیات فروشگاه بامیلو را به فروشگاه اینترنتی مطمئن تبدیل کرده است .



## تابناک



تابناک، یک وب‌گاه خبری اصولگرای منسوب به محسن رضایی می‌باشد که پس از فیلترینگ و به تعطیلی کشیده شدن وب‌گاه بازتاب در سال ۱۳۸۶ بوسیله سردار امیرعلی امیری و جمعی از همکاران قبلی آن در وب‌گاه بازتاب راه‌اندازی شد.

اسکندر صالحی مدیر محتوی فعلی تابناک و سردار امیرعلی امیری مدیرمسئول آن است. او در زمان مدیر مسئولی فؤاد صادقی به عنوان یکی از اعضاء شورای سیاستگذاری و هیئت امنای آن فعالیت داشت. او گفت «خمیرمایه رسالت تابناک با بازتاب، مشترک است و خمیرمایه این رسالتی که ما قائل به آن هستیم این است که ما از زاویه مطالبات انقلاب اسلامی، آرمان‌های امام و شهدا و ارزش‌های انقلاب به هر آنچه در کشور می‌گذرد نگاه کنیم. هر میزانی که این اتفاقات با آن آرمان‌ها تفاوت داشته باشد به همان میزان مورد نقد ما قرار می‌گیرد.»

## میهن بلاگ



میهن بلاگ یکی از ارائه‌دهندگان خدمات وب‌نوشت به فارسی است. میهن بلاگ فعالیت خود را در تاریخ ۲۶ آبان سال ۱۳۸۳ آغاز کرد. این سایت خدمات ویژه‌ای به وبلاگ‌نویسان ارائه می‌دهد. میهن بلاگ یکی از برترین و پربازدیدترین سایت‌های ایرانی محسوب می‌شود. در تاریخ ۲ مرداد ۱۳۸۷ سرویس میهن بلاگ توسط شرکت فناوران ایده پرداز صبا (صبا ایده) از تیم مدیریت قبلی

خریداری شد



سایت نماشا یک سرویس انتشار ویدئوی آنلاین است که در مدتی که فعالیت میکند توانسته جای خود را در بین ایرانیان باز کند با توجه به اینکه رقیب قدرتمندی مانند آپارات دارد ولی باز هم نماشا توانسته کاربران خود را داشته باشد.

برای نخستین بار در ایران، وبسایت ایرانی نماشا (namasha)، شرایطی را فراهم کرده تا کاربران بتوانند ویدیوهای ۳۶۰ درجه را بدون نیاز به عینک VR یا واقعیت مجازی تماشا کنند. این ویدیوها، بینندگان را در بطن فیلم قرار می‌دهند و در آن می‌توان زاویه‌ی دید را نیز تغییر داد. کاربران برای تماشای تمامی ویدیوهایی که در سایت‌های ایرانی موجود است، مجبور به استفاده از عینک VR هستند اما وبسایت نماشا، قابلیت جدیدی را برای کاربران خود فراهم کرده است.

پیش از این، کاربران ایرانی برای تماشای ویدیوهای ۳۶۰ درجه مجبور به استفاده از فیلترشکن و ورود به سایت یوتیوب بودند. از سوی دیگر، استفاده‌ی اجباری از عینک VR یکی از مشکلاتی بود



که کاربران برای تماشای این ویدیوها با آن روبرو بودند. اکنون سایت نماشا، این محدودیت‌ها را برطرف کرده و دسترسی آسان‌تر کاربران به ویدیوهای ۳۶۰ درجه را در اختیار آن‌ها قرار داده است.

## پرشین بلاگ



پرشین بلاگ، نخستین ارائه‌دهنده خدمات وب‌نوشت تماماً فارسی است که ۲۳ خرداد ۱۳۸۱ کار خود را رسماً آغاز کرد

عطا خلیقی سیگارودی، بهرنگ فولادی، و سهند قانون از بنیانگذاران نخستین پرشین بلاگ در ۲۳ خرداد ۱۳۸۱ بودند. از دیگر همکاران می‌توان به مهدی بوترابی مدیرعامل پیشین و رضا هاشمی از موسسان این سرویس‌دهنده اشاره کرد.

در ۲۷ تیر ۱۳۸۶ دامنه دات کام پرشین بلاگ به سرقت رفت که این خبر با عنوان «پرشین هک شد» در برخی رسانه‌ها بازتاب یافت. در ۲۹ تیر ۱۳۸۶ پرشین بلاگ اعلام کرد که این سایت به صورت موقت از طریق نشانی PersianBlog.ir در دسترس است.

## پیکو فایل



پیکو فایل نام یک سایت اینترنتی به نشانی [picofile.com](http://picofile.com) است که کاربرد آن برای کسانی است که می‌خواهند یک پرونده، عکس، نرم افزار و یا هر آنچه که می‌توانند با دیگران به اشتراک بگذارند را روی اینترنت منتشر کنند. پس در اولین گام باید پرونده را روی رایانه شخصی آماده کرد، سپس آن را روی سایت پیکو فایل بارگذاری (Upload کرد). حالا سامانه پیکو فایل به ما یک نشانی اینترنتی خواهد داد که آن را در هر کجایی که بخواهیم، اعم از وبلاگ، سایت، انجمن‌های اینترنتی یا کانال‌ها و گروه‌های تلگرامی قرار می‌دهیم و دیگران می‌توانند آن پرونده را روی رایانه یا دستگاه خود دریافت کنند. این ماهیت و عملکرد سایت پیکو فایل بود که در ضمن یک تعریف کاملی هم از این سامانه اینترنتی بود، تا بدانیم پیکو فایل چیست و چه کاربردی دارد!

## بلاگ اسکای

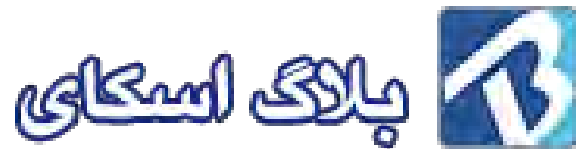

بلاگ اسکای (Blogsky) یکی از ارائه‌دهندگان خدمات وب‌نوشت رایگان به فارسی است. این وب‌گاه در ۲۰ فروردین ۱۳۸۲ توسط مرتضی توکلی و مسعود چنگیزی فعال شد. مطابق آمار الکسا، در سال ۱۳۸۸ بلاگ اسکای چهاردهمین دامنه اینترنتی پربازدید فارسی بود.

بلاگ اسکای در ابتدا به دو زبان فارسی و انگلیسی فعالیت می‌کرد اما پس از مدتی بخش انگلیسی حذف شد. سرورهای بلاگ اسکای در حال حاضر در کشور آلمان قرار دارند.

### پیوندها

تهران	خوزستان	اصفهان	چهارمحال و بختیاری	مازندران	گیلان	گلستان	همان	کوچکی و بوئیه	لردستان	مرکزی	قزین	آبوز
• آبراد	• آبراد	• آبراد	• آبراد	• آبراد	• آبراد	• آبراد	• آبراد	• آبراد	• آبراد	• آبراد	• آبراد	• آبراد
• آبراد	• آبراد	• آبراد	• آبراد	• آبراد	• آبراد	• آبراد	• آبراد	• آبراد	• آبراد	• آبراد	• آبراد	• آبراد
• آبراد	• آبراد	• آبراد	• آبراد	• آبراد	• آبراد	• آبراد	• آبراد	• آبراد	• آبراد	• آبراد	• آبراد	• آبراد
• آبراد	• آبراد	• آبراد	• آبراد	• آبراد	• آبراد	• آبراد	• آبراد	• آبراد	• آبراد	• آبراد	• آبراد	• آبراد
• آبراد	• آبراد	• آبراد	• آبراد	• آبراد	• آبراد	• آبراد	• آبراد	• آبراد	• آبراد	• آبراد	• آبراد	• آبراد
• آبراد	• آبراد	• آبراد	• آبراد	• آبراد	• آبراد	• آبراد	• آبراد	• آبراد	• آبراد	• آبراد	• آبراد	• آبراد
• آبراد	• آبراد	• آبراد	• آبراد	• آبراد	• آبراد	• آبراد	• آبراد	• آبراد	• آبراد	• آبراد	• آبراد	• آبراد
• آبراد	• آبراد	• آبراد	• آبراد	• آبراد	• آبراد	• آبراد	• آبراد	• آبراد	• آبراد	• آبراد	• آبراد	• آبراد
• آبراد	• آبراد	• آبراد	• آبراد	• آبراد	• آبراد	• آبراد	• آبراد	• آبراد	• آبراد	• آبراد	• آبراد	• آبراد

صفحه پیوندها نام یک وب گاه است که برای تغییر مسیر کاربران در هنگام مواجهه با سایت های مسدود شده در ایران مورد استفاده قرار می گیرد. این صفحه تنها چندماه پس از تاسیس رتبه هجدهم سایت های پربازدید در ایران را در وب گاه الکسا به دست آورد. بالاترین جایگاه صفحه پیوندها رتبه چهارم بود که در تعطیلات نوروز ۸۸ و پس از اضافه شدن امکان تبدیل پیوندها به صفحه خانگی کاربران، به دست آمد. بر اساس معرفی الکسا، «پیوندها متعلق به همه ایرانیان است و در آن هزاران تارنمای مفید ایرانی به کاربران ایرانی و علاقه مندان ایران در سراسر جهان معرفی می شود». نشانی آی پی این صفحه ۱۰/۱۰/۳۴/۳۴ و نشانی وب صفحه مادر آن peyvandha.ir است و شامل



( )

تعدادی زیرصفحه می‌شود و به دلیل نارضایتی کاربران از این صفحه، روش‌های گوناگونی برای مسدود کردن آن در سطح اینترنت مطرح شده‌است.

این صفحه در حوالی ۱۵ فوریه ۲۰۱۱ برای مدتی به حالت تعلیق درآمد. در ۱۹ دی ۱۳۹۰ و در یک اقدام عجیب وب‌گاه جبهه پایداری انقلاب اسلامی را در صفحه نخست خود قرار داد.

## فیس نما و کلوب و هم میهن

به دلیل اینکه این سه سایت از نظر محتوا و نحوه ی کارکرد در یک دسته هستند به بررسی و مقایسه این سه کارکرد می پردازید

مقاله حاضر بر گرفته شده از سایت دی جیاتو می باشد :

مقایسه سه شبکه اجتماعی مطرح ایرانی (فیس نما، کلوب و هم میهن) پرداخته و جوانب مختلف فعالیت در آنها را در چند بخش مختلف بررسی خواهیم کرد.

تاریخچه، نحوه شکل گیری و مقایسه جامعه آماری

در وهله نخست به کلوب می پردازیم. کلوب در دی ماه سال ۱۳۸۳ فعالیت خود را تحت عنوان یک شبکه اجتماعی آغاز نمود و طبق آخرین آمار اعلام شده، با داشتن بیش از دو میلیون و ششصد هزار کاربر پرجمعیت ترین و در عین حال با سابقه ترین شبکه اجتماعی ایرانی است.

به استناد آمار وبسایت الکسا، رتبه فعلی کلوب در دنیا ۱۴۶۴ بوده و بیست و چهارمین وبسایت پربازدید در ایران محسوب می گردد. سرویس های آپارات، میهن بلاگ و لنزور نیز از دیگر وبسایت های طراحی شده توسط تیم سازنده کلوب به شمار می روند.

به فیس نما می رسیم، وبگاهی که در سال ۱۳۹۱ راه اندازی شد و هم اینک با داشتن بیش از یک میلیون و سیصد هزار کاربر، در سکوی دوم پرطرفدارترین شبکه های اجتماعی وطنی ایستاده است. فیس نما در دنیا حائز رتبه ۷۸۱ بوده و دهمین وبسایت پربازدید ایرانی است.

در مقام سوم از لحاظ جمعیت، شبکه اجتماعی هم میهن را داریم؛ وبسایتی که کار خود را در سال ۱۳۸۴ در قالب یک تالار گفتگو آغاز کرد و سپس به یک شبکه مجازی تغییر کاربری داد (با این وجود انجمن های گفتگوی آن نیز کماکان به فعالیت خود ادامه می دهند).

هم میهن با داشتن بیش از ۸۵۰ هزار کاربر سومین شبکه اجتماعی پربازدید ایرانی است و هم اکنون در رتبه ۲۵۷۲ جهان و ۴۷ ایران ایستاده است.

شاید در مقایسه با فیسبوک یک میلیارد نفری، در سه وبسایت مذکور برای یافتن دوستان قدیمی و موضوعات مورد نظران به نتایج دلخواه نرسید. با این حال فعالیت در شبکه های اجتماعی داخلی مزایای خاص خود را دارد که در ادامه مطلب بیشتر به آن ها خواهیم پرداخت.

ثبت حساب کاربری و نحوه فعالسازی



خوشبختانه ثبت نام در هر سه وبسایت به آسانی انجام گرفته و بیشتر از چند دقیقه وقتتان را نمی گیرد. در کلوب و فیس نما، پس از وارد کردن و تکمیل اطلاعات کاربری ایمیلی را تحت عنوان ایمیل فعالسازی دریافت می کنید. بعد از فعالسازی حساب کاربری، رسماً به جمع اعضای این دو شبکه اجتماعی خواهید پیوست.

اما هم میهن به شما زحمت فعالسازی از طریق ایمیل را هم نمی دهد و تنها وارد کردن اطلاعات کاربری و موافقت با قوانین برای ورود به آن کافیهست. بنابراین از جهاتی می توان این ویژگی را از مزایای هم میهن نسبت به باقی رقبا دانست.

رابط کاربری، طراحی قالب و محیط کار برای کاربران

نمی توان از سه وبسایت یادشده انتظار محیط مدرن و مجهزی همچون فیسبوک را داشت، با این حال کمی که در این سه وبسایت وقت بگذرانید متوجه شباهت ها و الگوگیری آنها از این غول آمریکایی خواهید شد.

در درجه نخست به فیس نما می پردازیم. این شبکه اجتماعی که نامش نیز یادآور فیسبوک برای ماست، در زمینه طراحی قالب نیز تا حدی از همتای آمریکایی خود پیروی نموده، با این وجود در زمینه حجم تبلیغات فیسبوک را با اختلاف فاحشی شکست می دهد.

صفحات شلوغ، عدم یکپارچگی میان رنگ ها، انواع و اقسام آیکون های ریز و درشت و تبلیغات چشمک زن فراوان، به فیس نما ظاهر یک وبلاگ تبلیغاتی را داده تا یک شبکه اجتماعی و همین مسأله می تواند باعث سردرگمی شما شود.

در مقایسه با فیس نما، باسابقه ترین عضو این مجموعه یعنی کلوب در طراحی قالب و رابط کاربری کمی بهتر عمل کرده است. کلوب طی ده سال گذشته با تغییر و تحولات زیادی در زمینه قالب مواجه بوده و پس از گذشت یک دهه، حالا دو سالی می شود که به ثبات مطلوب دست یافته و هویت خود را پیدا کرده است.

سبز به عنوان رنگ غالب این شبکه اجتماعی برگزیده شده و در چینش آیتم ها، مکان قرارگیری عکس پروفایل، کاور و باقی موارد آن از فیسبوک الهام گرفته شده است. بزرگترین نکته مثبت در مورد کلوب، حجم بسیار کم تبلیغات آن نسبت به فیس نماست و همین امر باعث شده هنگام کار در محیطش احساس آرامش بیشتری داشته باشید.

در میان این سه رقیب، کلوب از منظم ترین و خلوت ترین رابط کاربری بهره می برد چرا که در طراحی آن سعی شده تنها موارد ضروری در هر صفحه حفظ شود و باقی جزئیات به صفحات مجزا منتقل شده اند، با این حال در مقایسه با هم میهن، ظاهر ساده تری را داراست.

اما هم میهن به تبعیت از فیسبوک، آبی را به عنوان رنگ اصلی شبکه اجتماعی خود انتخاب کرده و اگر تبلیغات بیشتر آن را نسبت به کلوب در نظر نگیریم، شاید بتوان گفت که زیباترین رابط کاربری



را در میان شبکه های اجتماعی داخلی دارد. در محیط هم میهن رنگ آمیزی و محیط پویاتری را شاهد هستیم.

گفتنی است که در میان این سه شبکه اجتماعی، هم میهن بیشترین شباهت را به فیسبوک دارد. بنابراین اگر تابحال در هیچ کدام از این سه وبسایت عضو نبوده اید سریع تر از بقیه به محیط آن عادت خواهید کرد.

#### امکانات کاربری و تنظیمات شخصی سازی

بگذارید در درجه اول به فیس نما پردازیم؛ شبکه ای اجتماعی که محیط و امکانات آن بیشتر یادآور وبلاگ ها و تالارهای گفتگو است. در فیس نما قادر به ارسال ویدئو، لینک و تصویر بر روی صفحه حساب کاربری تان هستید. خوشبختانه با استفاده از آپلودر اختصاصی این وبسایت، نیازی به مراجعه به جایی دیگر برای بارگزاری عکس ها ندارید.

در فیس نما، گزینه های شخصی سازی بیشتری نسبت به سایر رقبا دارید. به غیر از موارد معمول، امکان تغییر رنگ هدر و پیش زمینه نیز در اختیار شما قرار داده شده. علاوه بر این، اشتراک فید RSS، استفاده از ابزارک برای نمایش آخرین فعالیت شما به دیگران در وبلاگ شخصی و همچنین گروه بندی دوستان به سبک فیسبوک مواردی هستند که تنها در فیس نما خواهید یافت.

پیام رسان فیس نما یکی دیگر از نقاط قوت آن محسوب می گردد. بر خلاف کلوب و هم میهن، در هر صفحه ای از این وبسایت قادرید بدون نیاز به گشودن صفحه ای جداگانه از پایین صفحه به گفتگو با دوستان خود پردازید.

به کلوب می رسیم. در کلوب نیز می توانید پست های متنی یا ویدئویی ارسال کرده و یا با دوستان خود لینکی را به اشتراک بگذارید. با این حال نکته عجیب اینجاست که نمی توانید این تصاویر یا ویدئوها را از هارد رایانه خود در کلوب آپلود کرده و باید آنها را به صورت لینک وارد کنید (که تصور می رود این مسأله به منظور تشویق کاربران به استفاده از سرویس های آپارات و لنزور در نظر گرفته شده باشد). با این وجود، تغییر وضعیت از در دسترس به مشغول یا نامرئی خصوصیت مفیدی است که تنها در کلوب آن را مشاهده خواهید کرد.

اعلان های جدید را می توانید در بالای صفحه و با کلیک روی آیکون زنگ مشاهده کنید و برای این منظور نیازی به مراجعه به صفحات دیگر نیست. امکان گفتگوی زنده با دوستانتان نیز در کلوب گنجانده شده، اما برای این کار نیازمند ورود به اتاق گفتگوی جداگانه ای هستید و نمی توانید همچون فیس نما، از پایین صفحه به این کار اقدام کنید.

در پنل کاربری کلوب نیز گزینه هایی همچون تغییر تصویر و اطلاعات پروفایل، تنظیمات دسترسی، مشاهده افراد حاضر در لیست سیاه، یافتن دوستان از طریق جیمیل (ویژگی انحصاری کلوب)، تعیین تصویر امنیتی و حتی غیر فعال کردن حساب کاربری را خواهید یافت.

گزینه ای به نام "فریاد" نیز در کلوب به منظور اعلام وضعیت روحی شما به سایر کاربران در نظر گرفته شده است. جالب اینجاست که با ارسال یک پیامک به کلوب، قادرید جمله بخش فریاد خود را تغییر دهید. این قابلیت را نیز تنها در این شبکه اجتماعی خواهید یافت.

هم میهن نیز از لحاظ امکانات کاربری و تنظیمات شخصی سازی، اگر بالاتر از دو مجموعه دیگر نباشد، به خوبی با آنان رقابت می کند. در این وبسایت بر خلاف کلوب، می توانید تصاویر را از هارد رایانه به صفحه شخصی خود ارسال کرده و همچنین از اموجی های متنوع در استتوس های خود استفاده نمایید.

در هم میهن نیز همانند فیسبوک لیست افرادی که ممکن است بشناسید برای شما نمایش داده می شود. از امکانات پنل کاربری هم می شود به تنظیمات مدیریت پروفایل و حریم شخصی، تغییر کاور، پیش زمینه و موسیقی پروفایل اشاره نمود.

از آنجایی که هم میهن نیز مانند فیس نما بر مبنای تالارهای گفتگو طراحی شده، در منوی کاربران می توانید کاربران آنلاین، محبوب، فعال و دختران و پسران را مشاهده کنید؛ امکانی که همانند فیس نما موجب فاصله گرفتن آن از عنوان شبکه اجتماعی شده و بخاطرش می توان نام یک "تالار گفتگوی پیشرفته" را بر هم میهن نهاد.



قسمت پخش زنده نیز مهر تأییدی بر جمله بالاست؛ جایی که با ورود به آن می توانید آخرین ارسال های کاربران شبکه اجتماعی هم میهن را مشاهده کنید.

### محتوای گروه ها و محورهای گفتگو

گروه ها، محورهای اصلی شکل گیری و عامل پویایی شبکه های اجتماعی ایرانی هستند. خوشبختانه هر سه مجموعه ای که در این مقاله بررسی می کنیم، هر کدام در زمینه برپایی گروه های بحث و گفتگو عملکرد مناسبی از خود نشان داده اند. در واقع نقطه قوت شبکه های اجتماعی وطنی را می توان همین گروه ها در نظر گرفت.

با کلیک روی آیکن "رسانه ها" در کلوب، به صفحه گروه های آن منتقل می شوید. در این بخش می توان گروه های فراوانی با موضوعاتی نظیر ورزش، تکنولوژی، دین و مذهب را مشاهده نمود. اما برگ برنده کلوب و عامل بسیار مهم آن در جلب مخاطب، وجود گروه های رسمی است.

در حال حاضر مقامات بلند پایه سیاسی همچون رئیس جمهور، اپراتورهای تلفن های همراه، ISPها، شبکه های تلویزیونی، برندهای تکنولوژی و بسیاری از نهادهای رسمی در کلوب از صفحه شخصی در این وبسایت برخوردارند؛ صفحاتی که توسط مالکان آنها به طور رسمی تأیید شده اند. بنابراین کلوب را از این بابت می توان به عنوان یک رسانه داخلی معتبر به شمار آورد.

فیس نما در مقایسه با دو رقیب دیگر خود، تعداد گروه های بیشتری را به خود اختصاص داده؛ بنابراین با توجه به کثرت کاربران، تقریباً هر موضوعی را می توانید در آن پیدا کنید.

بخش "پرسش و پاسخ" نیز مکانی است برای مطرح کردن سوالات و شنیدن پاسخ از دیگر کاربران. با این وجود خبری از گروه های رسمی و تأیید شده در فیس نما نیست و به نظر می رسد نسبت به سایر شبکه های اجتماعی، مدیریت کمتری بر محتوای آنها صورت می گیرد.

اما گروه ها در هم میهن چگونه اند؟ اگر فروم هم میهن را در نظر نگیریم، پاتوق های گفتگوی آن به دو دسته گروه ها و بخش سوال و جواب (مثل فیس نما) تقسیم بندی می شوند.

تعداد گروه ها در هم میهن، نسبت به فیس نما کمتر بوده و بخش سوال و جواب آن هم به پویایی فیس نما یا کلوب نیست، از این رو مدیریت محتوای آن آسان تر از رقبایش انجام می پذیرد.

هم میهن نسبت به فیس نما و کلوب از جامعه آماری کوچکتری برخوردار است. بنابراین گستردگی سلیق و تفاوت نظرات کاربران دو رقیب دیگر را در آن نخواهید یافت.

تبلیغات، درآمدزایی و سیستم امتیازات

اقتصاد هر وبسایت اینترنتی، بر پایه تبلیغات استوار است. از این رو هر سه شبکه اجتماعی ایرانی مورد بحث، روش های خاصی را برای تأمین هزینه های خود در پیش گرفته اند.



در میان این سه مجموعه، فیس نما بیشترین تبلیغات را به خود اختصاص داده است. انواع تبلیغات کلیک و پاپ آپ های گوناگون را می توانید در این شبکه اجتماعی ببینید و تنها وبسایتی است که درآمد زایی برای کاربران را جزو امکانات خود قرار داده.

البته واضح است که کسب درآمد، از اهداف فعالیت افراد در شبکه های اجتماعی نیست. با این حال فیس نما به منظور جلب مخاطب و ایجاد انگیزه، چنین امکانی را برای کاربرانش در نظر گرفته است. همین عامل در کنار سیستم امتیازی موجب شده که نتوان عملکرد آن را در سطح کاملا حرفه ای توصیف نمود.

کسب درآمد در فیس نما بدین صورت است که با کلیک روی هر پاپ آپ تبلیغاتی، ۲۰ ریال به حساب شما افزوده می گردد. اگر این پاپ آپ تبلیغاتی متعلق به وبسایت شما باشد، با کلیک سایر کاربران این مبالغ در حساب کاربری شما جمع آوری شده و وقتی به ده هزار تومان رسید، می توانید آن را از فیس نما برداشت کنید.

اگر تمایل داشته باشید، می توانید درآمد کسب شده تان را صرف خرید افزونه هایی مثل نمایش امضا در گروه ها، حذف تبلیغات یا فعال کردن سیستم نقل قول کنید؛ مواردی که نه تنها قیمت های غیر منطقی دارند بلکه بیشتر مناسب تالارهای گفتگوی چند هزار نفری اند تا یک شبکه اجتماعی میلیونی.

علاوه بر این، نوعی سیستم امتیازی مشابه تالارهای گفتگو در فیس نما گنجانده شده است. هر روز که به فیس نما وارد شوید، با مراجعه به صفحه "حضور و غیاب" می توانید به امتیاز کاربری خود در فیس نما بیفزایید. شرکت در قرعه کشی و اعلام کاربر برنده هم از بخش های هیجان انگیز فیس نماست تا شما را به فعالیت در آن تشویق کند!

خوشبختانه در کلوب خبری از تبلیغات کلیکی یا سیستم حضور و غیاب نیست! با این وجود دسترسی به برخی از امکانات از طریق افزایش اعتبار کوروب (واحد پول رایج در کلوب) امکان پذیر خواهد بود.

این امکانات عبارتند از مشاهده آخرین بازدید کنندگان از پروفایل شما، بازدیدکنندگان کلوب ها و آگاهی از آخرین لاگین کاربران. ضمنا برای ایجاد هر گروه یا رسانه در کلوب هم ملزم به پرداخت هزینه ۱۶ هزار تومانی هستید که یازده هزار تومان از فیس نما گران تر است.

اما قیمت های در نظر گرفته شده برای این سرویس ها چندان هم منطقی به نظر نمی رسند. چند نفر را می شناسید که حاضرند برای مشاهده آخرین بازدیدکنندگان پروفایل خود، سه هزار تومان را برای یک بازه زمانی بیست روزه پرداخت کنند؟

علاوه بر این، بدون استفاده از آنها نیز خللی در فعالیت شما در شبکه کلوب به وجود نخواهد آمد. بنابراین استفاده از این موارد سلیقه ای بوده و به هیچ وجه ضروری نیست.

( )

هم میهن تاکنون هیچ کدام از امکاناتش را برای کاربران پولی نکرده و منبع درآمد خود را تنها به تبلیغات محدود نموده است. تبلیغات کلیک، مواردی هستند که از طرفی موجب کسب درآمد هم میهن شده و از سوی دیگر، امتیاز شما را در این شبکه اجتماعی بالاتر می برند.

مواردی همانند فعالیت در گروه های مختلف، کلیک روی تبلیغات، بازنشر پست های دیگران و غیره امتیاز شما را در این شبکه اجتماعی افزایش خواهند داد.

تنها فایده این افزایش امتیاز برای شما، قرارگیری در فهرست کاربران محبوب هم میهن است؛ چیزی که بیشتر در سیستم فروم مرسوم است تا یک شبکه اجتماعی. با این حال شکی نیست که در زمینه تشویق کاربران عاشق شهرت عاملی موثر محسوب می شود.

### حریم خصوصی و امنیت کاربران

مسئله حریم خصوصی در سال های اخیر، به یکی از حساس ترین موضوعات در فضای سایبری تبدیل شده است. از این رو شایسته است پیش از ورود به هر گونه شبکه اجتماعی، از وضعیت حریم شخصی و میزان امنیت فعالیت در آن اطمینان حاصل کنید.

هک شدن فیس نما و لو رفتن اطلاعات میلیون ها نفر از کاربرانش، ضربه بزرگی بر پیکره آن وارد نمود؛ ضربه ای که هنوز هم اثرات آن (از جمله مواجهه مکرر با ارور ۴۰۳) پابرجاست و در روند کاری آن خلل ایجاد کرده است.

البته این هک شدن را نمی توان دلیل محکمی برای عدم اعتماد به فیس نما دانست؛ چرا که غول هایی همچون مایکروسافت، سونی و اپل نیز تاکنون بارها گرفتار چنین مسائلی شده اند.

با این حال روی کاغذ، فیس نما بر خلاف سایر هم قطاران خود تجربه هک شدن را در کارنامه دارد و در حال حاضر نیز با مشکلات امنیتی رو به روست.

در هر سه شبکه اجتماعی مورد بحث، همانند سیستم حاکم بر تالارهای گفتگو، از تنظیمات حریم شخصی برخوردارید و بسته به تمایل تان می توانید پروفایل کاربری خود را در معرض دید عموم قرار داده یا مشاهده آن ها را محدود به خود یا لیست دوستانتان کنید.

البته باید بگوییم که بر خلاف فیسبوک، در کلیه این شبکه های اجتماعی قادر نخواهید بود که وضعیت نمایش پست هایتان را به صورت جداگانه تغییر دهید.

کلوب در زمینه تأمین امنیت کاربران یک قدم جلوتر از سایر رقباست. با ترسیم یک نقاشی امنیتی در کلوب، می توانید هنگام فراموش کردن رمز عبور یا هک شدن احتمالی، حساب کاربری تان را ساده تر از فیس نما و هم میهن بازیابی کنید.

اگر پست خلاف عرف یا آزاردهنده ای نیز مشاهده کردید، کافیت با کلیک روی دکمه گزارش، مدیران سایت را از وجود آنها مطلع کنید تا در اولین فرصت به بررسی آن بپردازند. در این زمینه، سیستم گزارش تخلف در کلوب نسبت به سایر رقبا سازمان یافته تر و منظم تر است.

## مسائل و مشکلات فنی

هر سه وبسایت در حد خود، امکانات تقریبا خوبی برای کاربرانشان مهیا کرده اند. با این حال عملکردشان خالی از عیب نیست و گاهی مشکلات فنی و مدیریتی عجیب و غریبی را در آنها می یابید.

کلوب به دلیل بهره گیری از سرورهای قدرتمند، مدیریت بهتر و سیستم پشتیبانی سازمان یافته تر، با مشکلات به مراتب کمتری نسبت به رقبایش رو به روست. با این حال شرایط در هم میهن به خوبی کلوب نیست.

اولا هم میهن شدیداً به تالارهای گفتگویش وابسته است. به طور مثال، برای ارسال و دریافت پیام های خصوصی باید از طریق تالارهای گفتگو اقدام کنید و صفحه ای مجزا برای انجام این کار در قالب شبکه اجتماعی در نظر گرفته نشده. علاوه بر این، امکان ارسال ویدئو هنوز در هم میهن میسر نیست و باگهای عجیبی را در آن مشاهده خواهید کرد.

گاهی در این شبکه اجتماعی ممکن است از طرف حساب کاربری خود، درخواستی برای گفتگوی زنده دریافت کنید! و از همه عجیب تر اینکه امکان Unlike کردن موارد لایک شده را در این مجموعه ندارید. از این رو می توان گفت که هم میهن تا رسیدن به ثبات کافی، راه درازی را در پیش دارد.

در فیس نما نیز کم و بیش با چنین مشکلاتی مواجهید که اکثر آنها به طراحی و بی نظمی قالبش باز می گردند. به طور مثال تا پیام جدیدی دریافت نکنید، نمی توانید با کلیک روی آیکن پیام ها در نوار اعلان، اینباکس خود را باز کنید.

یا اینکه گزینه ای برای خروج مستقیم از شبکه اجتماعی در بالای صفحه در نظر گرفته نشده و برای این منظور، می بایست هر دفعه به منوی خانه مراجعه کنید.

اما به طور کلی نسبت به هم میهن، مشکلات فنی کمتری را در فیس نما مشاهده خواهید نمود.

مرور در موبایل و تبلت

در روزگاری که گجت های هوشمند جایگزین رایانه های رومیزی شده اند، عرضه اپلیکیشن های اختصاصی برای دسترسی به شبکه های اجتماعی از طریق این ابزارها ضرورت پیدا کرده. اما نه فیس نما و نه هم میهن و کلوب تاکنون اپلیکیشنی را بدین منظور برای تلفن های هوشمند عرضه نکرده اند.

با این حال در میان این سه شبکه اجتماعی، تنها فیس نماست که نمایش وبسایت را برای مرورگرهای موبایل بهینه سازی نکرده و با وارد کردن آدرس، نسخه دسکتاپ آن را مشاهده خواهید کرد.

در صورتی که کلوب و هم میهن را می توانید به راحتی با مرورگری همچون کروم در گجت هایتان مشاهده کنید، که البته کلوب عملکرد به مراتب بهتری را در مقایسه با هم میهن به نمایش خواهد گذاشت.



چه از لحاظ سرعت بارگزاری و چه از لحاظ بهینه سازی قالب، بدون شک عملکرد کلوب در دستگاه های موبایل بهتر است و پس از آن هم میهن قرار دارد که نمی توان به سادگی از کنار آن گذر کرد.

### جمع بندی

فیسبوک یک شبکه اجتماعی بین المللی است، از این رو نمی توانیم سه وبسایت یادشده را از لحاظ محتوی و اثرگذاری با آن مقایسه کنیم. اما اگر صرفا به مقایسه امکانات این سه شبکه اجتماعی با فیسبوک پردازیم، متوجه خواهیم شد که وبسایت های وطنی راه درازی را تا رسیدن به امکانات نمونه های مشابه خارجی و پر کردن خلاء ها پیش رو خواهند داشت.

اضافه شدن امکان تگ کردن افراد در تصاویر، قابلیت تشکیل کنفرانس، فراهم نمودن تغییر وضعیت نمایش برای هر پست، افزودن پلاگین ها، بازی ها و اپلیکیشن های اختصاصی از مواردی هستند که می توانند تجربه کاربران را از فعالیت در این سه شبکه اجتماعی لذت بخش تر از گذشته کنند.

اما فارغ از مقایسه با نمونه های خارجی، اگر بخواهیم این سه شبکه اجتماعی را از لحاظ محتوا و امکانات رده بندی کنیم، مطمئنا کلوب چند قدم جلوتر از دو رقیبش خواهد ایستاد.

با سابقه ترین شبکه اجتماعی ایرانی، هم در مدیریت محتوی و هم در رعایت قالب یک شبکه اجتماعی، برتر از سایر رقبا عمل کرده و با داشتن گروه های رسمی به غیر از محلی برای وقت گذرانی و دوست یابی، تریبون مناسبی برای اطلاع رسانی و انتشار اخبار نهادهای رسمی است.

( )

ضمن اینکه با توجه به جامعه آماری بزرگتر، امکان یافتن دوستان قدیمی تان در کلوب بیشتر خواهد بود. در مقابل، فیس نما و هم میهن نیز در زمینه هایی همچون دوست یابی و یا محل بحث و گفتگو جای مناسبی به نظر می رسند.

با این وجود، خروج کامل از قالب یک تالار گفتگو، استفاده کمتر از تبلیغات و حرکت به سوی رسمی تر شدن می تواند به پیشرفت این دو مجموعه کمک کند.

در نهایت می توان گفت که در صورت تکمیل امکانات و فراهم کردن مزایای بیشتر، می توان در آینده ای نه چندان دور انتظار استقبال گسترده تری را از شبکه های اجتماعی ایرانی داشت. از شما خوانندگان محترم دیجیاتو نیز دعوت می کنیم تا نقطه نظرات خود را در مورد این سه شبکه اجتماعی ایرانی با ما در میان بگذارید.

## نت برگ



نت برگ یکی از زیر مجموعه های تجاری هولدینگ کسب و کار نوین ایرانیان است که تحت عنوان شرکت سهامی خاص و با شماره ثبت ۴۰۹۴۲۶، به مدیریت عاملی آقای علیرضا صادقیان فعالیت خود را از سال ۱۳۹۰ آغاز نمود. حوزه فعالیت نت برگ، ارائه خدمات و محصولات شرکت های تجاری تراز اول بصورت آنلاین، روی وب آدرس NetBarg.com است.

نت برگ درصدد است تا با بکارگیری شیوه های نوین تبلیغاتی و استفاده از قدرت خرید گروهی، در حوزه خرید روشی را رواج دهد که از یک سو برای صاحبان کالاها و خدمات سودآور باشد، و از سوی دیگر برای مشتریان و خریداران صرفه اقتصادی بالایی داشته باشد؛ ارائه روشی که در آن خریدار و فروشنده به یک اندازه سود می برند.

فارغ از تشریفات، عناوین شغلی و مراتب سازمانی، نت برگ متشکل از متخصصان و کارشناسان حوزه تجارت الکترونیک، مدیریت و IT است. نت برگ با تمرکز بر روی یک کالا یا سرویس به صورت

روزانه، هم فرایند انتخاب را برای کاربران آسان می کند و هم با استفاده از قدرت خرید گروهی، کالای مورد نظر را به قیمتی عرضه می کند که به سختی می توان از خرید آن صرف نظر نمود.

با استفاده از این روش، همه روزه پیشنهادات متنوعی از انواع کالاها، خدمات، تفریحات و سرگرمی های تازه و جذاب روی سایت نت برگ قرار می گیرد که خریداران می توانند با استفاده از تخفیف های ۴۰ تا ۹۹ درصدی، این پیشنهادات ویژه را خریداری کنند.

توجه: نت برگ تنها برند ثبت شده توسط شرکت کسب و کار نوین ایرانیان است و این شرکت با هیچ سایت تخفیف دیگر و یا با عنوان سایت دیگری فعالیت ندارد.

### نت برگ چگونه کار می کند ؟

نت برگ یک شرکت تجارت الکترونیک است که با مذاکره و شراکت با کسب و کارهای تراز اول در سطح شهر و استفاده از قدرت خرید گروهی به طور روزانه پیشنهادهای جالب و جذابی از کالاها و خدمات مختلف با تخفیف های ۴۰ تا ۹۰ درصد را روی وبسایت خود قرار می دهد.

رای استفاده از این پیشنهادات استثنایی کافی است مراحل ساده زیر را انجام دهید:

#### ۱. دریافت نت برگ

جهت گرفتن اشتراک در نت برگ در قسمت اشتراک، ایمیل خود و در قسمت انتخاب شهر، نام شهر مورد نظر را وارد کنید تا تمام پیشنهادات نت برگ روزانه به ایمیل شما فرستاده شود.

با چک کردن ایمیل خود به صورت روزانه، مطمئن شوید پیشنهادات فوق العاده ما را از دست نمی دهید، زیرا هر پیشنهاد تنها برای مدت محدودی روی سایت قرار می گیرد. هنگامی که نت برگ خاصی نظر شما را به خود جلب کرد، به سایت نت برگ سر بزنید تا در جریان جزئیات بیشتر خرید قرار بگیرید و در صورتی که همه چیز همانطور که ما تلاش کرده ایم مطلوب شما بود، با عضویت در سایت نت برگ آن را خریداری کنید.

## ۲. به اشتراک گذاشتن نت برگ

نت برگ ها معمولا اگر به همراه دوستان استفاده شوند لذت بخش تر هستند. پس با استفاده از ایمیل، شبکه های اجتماعی و ۳ پیام کوتاه رایگان که از طرف سایت نت برگ در اختیار شما قرار داده می شود و البته دنیای مجازی اینترنت، دوستان و آشنایان خود را در جریان قرار دهید تا آنان نیز بتوانند از این فرصت استثنایی استفاده کنند.

## ۳. خوش گذراندن با نت برگ

پس از خرید، رسید نت برگ خریداری شده کد خرید در قالب یک ایمیل در اختیار شما قرار می گیرد. همچنین این فایل از طریق پروفایل شما در سایت نت برگ نیز قابل دسترسی است. شما طی مدت اعتباری که روی نت برگ دریافتی درج شده است، با به همراه داشتن و ارائه یک پرینت از فایل ارسالی و یا ارائه کدهای اختصاصی، می توانید از پیشنهاد و قیمت باورنکردنی نت برگ لذت

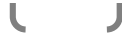

ببرید. پس خوش بگذرانید و از لحظات خوش و زیبا و تجربه جالبی که با خرید نت برگ به دست

آورده‌اید، عکس بگیرید و با ارسال آن از ما جایزه بگیرید.

زود فود

اولین سامانه سفارش  
اینترنتی غذا در ایران



زودفود، فرهنگ جدید سفارش غذاست که برای اولین بار در ایران معرفی و اجرا شده است. سفارش اینترنتی غذا در ایران تا قبل از راه‌اندازی زودفود تنها یک رویا بود و کمتر کسی از مزایای آن خبر داشت. این رویا در سال ۱۳۸۸ به واقعیت تبدیل شد و در این مدت طرفداران زیادی نیز بین مردم ایران پیدا کرده است. زودفود اولین وبسایت ایرانی است که سفارش اینترنتی غذا را برای مردم ایران به ارمغان آورده است و امکانات متعددی به منظور راحتی هر چه بیشتر مردم و رستوران‌ها تدارک دیده و روز به روز بر این امکانات خواهد افزود. کاربران ما می‌توانند به راحتی غذای مورد نظر خود را انتخاب کرده و یکی از سه روش پرداخت را تعیین و در نهایت غذای خود را تحویل بگیرند.

زودفود امکانات متفاوت و مطلوبی را به منظور صرفه‌جویی در وقت و هزینه در اختیار کاربران خود قرار می‌دهد. علاوه بر این می‌توان به بخشی از این امکانات به شرح زیر اشاره نمود:

- تنوع بی‌نظیر غذاها اعم از ایرانی، سنتی، فرنگی، چینی، دریایی، ایتالیایی، مغولی، فست‌فود، گیاهی، رژیمی و...

( )

- روش‌های پرداخت متنوع (حضوری، اعتباری و آنلاین)
- روش‌های گوناگون جستجوی غذا بر اساس نوع رستوران، منطقه مورد نظر، غذای مورد علاقه
- ...
- امکان اضافه نمودن رستوران‌های مورد علاقه در پروفایل شخصی افراد
- یکسان بودن قیمت منوها در سایت زودفود با رستوران‌ها
- تخفیف بر روی غذاهای رستوران‌های مختلف
- شرکت در کمپین‌های زودفود در مناسبت‌های مختلف
- اضافه کردن رستوران‌های جدید متناسب با نظرات کاربران
- مشاهده منوی به روز رستوران‌ها و عکس غذاها
- آگاهی از رستوران‌های جدید



( )

موفق و سربلند باشید.



در کانال تلگرام کارنیل هر روز انگیزه خود را شارژ کنید 😊

<https://telegram.me/karnil>

