

۷ کارنیل، بزرگترین شبکه موفقیت ایرانیان می باشد، که افرادی زیادی توانسته اند با آن به موفقیت برسند، فاطمه رتبه ۱۱ کنکور کارشناسی، محمد حسین رتبه ۶۸ کنکور کارشناسی، سپیده رتبه ۳ کنکور ارشد، مریم و همسرش راه اندازی تولیدی مانتو، امیر راه اندازی فروشگاه اینترنتی، کیوان پیوستن به تیم تراکتور سازی تبریز، میلاد پیوستن به تیم صبا، مهسا تحصیل در ایتالیا، و.... این موارد گوشه از افرادی بودند که با کارنیل به موفقیت رسیده اند، شما هم می توانید موفقیت خود را با کارنیل شروع کنید.

برای پیوستن به تیم کارنیلی های موفق روی لینک زیر کلیک کنید.

www.karnil.com

همچنین برای ورود به کانال تلگرام کارنیل روی لینک زیر کلیک کنید.

<https://telegram.me/karnil>

پایه دهم

طراحی، مدل سازی و دوخت دامن (ویژه دختران)

رشته طراحی دوخت
گروه هنر
شاخه فنی و حرفه ای
پایه دهم دوره دوم متوسطه



**وزارت آموزش و پرورش
سازمان پژوهش و برنامه‌ریزی آموزشی**



نام کتاب: طراحی، مدل‌سازی و دوخت دامن (ویژه دختران) - ۲۱۰۵۸۱

پدیدآورنده: سازمان پژوهش و برنامه‌ریزی آموزشی

مدیریت برنامه‌ریزی درسی و تألیف: دفتر تألیف کتاب‌های درسی فنی و حرفه‌ای و کاردانش

شناسه افزوده برنامه‌ریزی و تألیف: فاطمه صنعتی، فاطمه آذرباش، صغری اسدی، زهرا عکاف‌زاده و مهدیه حیاتی (اعضای شورای برنامه‌ریزی)

فاطمه صنعتی، راضیه آرمیون (فصل اول واحد یادگیری ۲) (اعضای گروه تألیف)

مدیریت آماده‌سازی هنری: اداره کل نظارت بر نشر و توزیع مواد آموزشی

شناسه افزوده آماده‌سازی: ایمان اوجیان (طراح یونیفورم) - سمیه نصری (طراح جلد) - سمیه نسیم‌صفت (صفحه‌آرا) -

سحر امام‌جمعه‌زاده، شفق امام‌جمعه‌زاده، الهام قاسمی موقر (تصویرسازی طراحی لباس) -
مریم دهقان زاده (رسام)

نشانی سازمان: تهران: خیابان ایرانشهر شمالی - ساختمان شماره ۴ آموزش و پرورش (شهیدموسوی)

تلفن: ۹-۸۸۸۳۱۱۶۱، دورنگار: ۸۸۳۰۹۲۶۶، کد پستی: ۱۵۸۴۷۴۷۳۵۹

وب سایت: www.chap.sch.ir و www.irtxtbook.ir

ناشر: شرکت چاپ و نشر کتاب‌های درسی ایران: تهران - کیلومتر ۱۷ جاده مخصوص کرج - خیابان ۶۱

(دارو پخش) تلفن: ۵-۴۴۹۸۵۱۶۱، دورنگار: ۴۴۹۸۵۱۶۰

صندوق پستی: ۱۳۹-۳۷۵۱۵

چاپخانه: شرکت چاپ و نشر کتاب‌های درسی ایران «سهامی خاص»

سال انتشار و نوبت چاپ: چاپ اول ۱۳۹۵

کلیه حقوق مادی و معنوی این کتاب متعلق به سازمان پژوهش و برنامه‌ریزی آموزشی وزارت آموزش و پرورش است و هرگونه استفاده از کتاب و اجزای آن به صورت چاپی و الکترونیکی و ارائه در پایگاه‌های مجازی، نمایش، اقتباس، تلخیص، تبدیل، ترجمه، عکس برداری، نقاشی، تهیه فیلم و تکثیر به هر شکل و نوع بدون کسب مجوز ممنوع است و متخلفان تحت پیگرد قانونی قرار می‌گیرند.

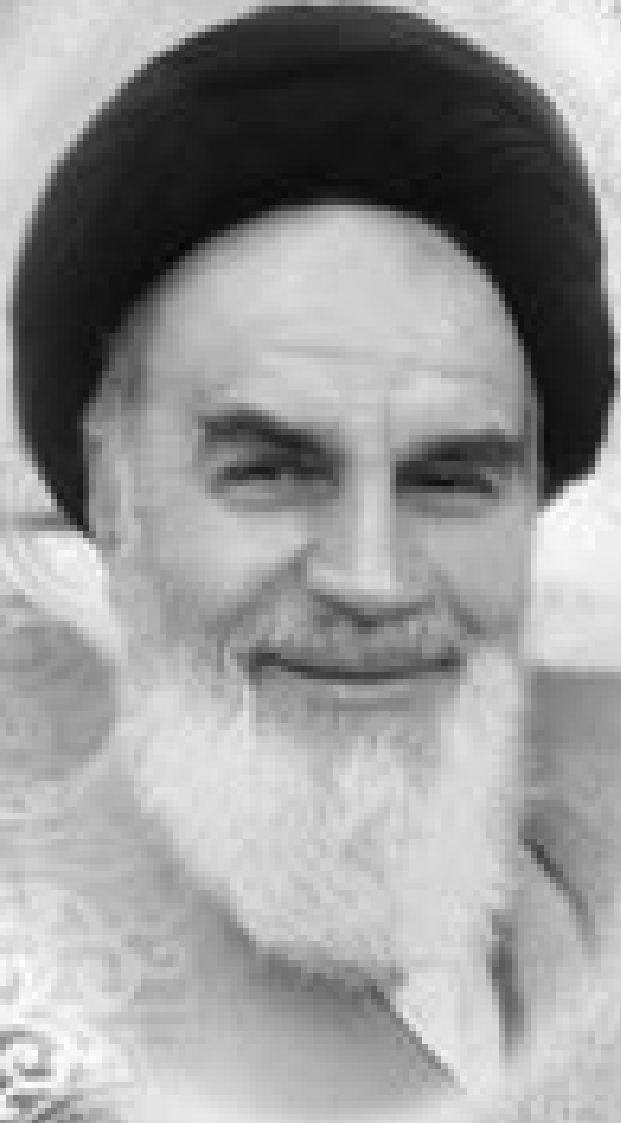

اگر یک ملتی نخواهد آسیب ببیند باید این ملت اولاً با هم متحد باشد، و ثانیاً در هر کاری که اشتغال دارد آن را خوب انجام بدهد. امروز کشور محتاج به کار است. باید کار کنیم تا خودکفا باشیم. بلکه انشاءالله صادرات هم داشته باشیم. شما برادرها الآن عبادت تان این است که کار بکنید. این عبادت است.
امام خمینی (قدس سرّه الشریف)

فهرست

فصل اول: طراحی دامن

واحد یادگیری ۱ طراحی اندام

۸.....	مقدمه.....
۱۳.....	تبدیل فرم اندام مانکن به سطوح ساده هندسی.....
۱۶.....	طبقه بندی تناسبات طولی و عرضی اندام طبیعی و مانکن.....
۱۷.....	اندازه و نسبت‌های یک اندام ایده‌آل.....
۱۸.....	تناسبات عرضی اندام.....
۱۹.....	معرفی انواع استخوان‌ها و مفاصل اندام.....
۲۰.....	مفصل‌ها.....
۲۲.....	حرکت اندام در حالت‌های چرخشی.....
۲۴.....	طراحی اولیه اندام.....
۲۵.....	چگونه یک اندام طراحی کنیم.....
۲۷.....	طراحی اندام در حالت سه‌رخ.....
۲۹.....	طراحی عضلات اندام مانکن.....
۳۰.....	خطوط محیطی دست‌ها.....
۳۰.....	خطوط محیطی پاها.....
۳۱.....	طراحی اندام در حالت وضعی (روبه‌رو و سه‌رخ).....
۳۴.....	طراحی سر و چهره.....
۳۵.....	مراحل طراحی سر در وضعیت سه‌رخ و نیم‌رخ.....
۳۶.....	طراحی مو.....
۳۸.....	اصول نورپردازی.....
۳۹.....	نمایش حجم و برجستگی‌های اندام.....

واحد یادگیری ۲ طراحی دامن

۴۸.....	طراحی چهره در حالت سه‌رخ.....
۴۹.....	طراحی چهره در حالت تمام رخ.....

۵۲..... طراحی چهره در حالت تمام.....

۵۳..... شکل گیری خطوط بر روی اندام.....

۵۴..... شکل گیری خطوط افقی بر روی اندام.....

۵۵..... شکل گیری خطوط عمودی بر روی اندام مانکن.....

۵۶..... دامن راسته.....

۵۷..... دامن فون.....

۵۸..... دامن کلوش چین دار.....

۵۹..... دامن چین دار با برش افقی.....

۶۰..... دامن ترک گودت دار.....

۶۱..... طراحی انواع دامن های کلوش و چین دار.....

۶۲..... دامن خمره ای.....

۶۳..... دامن نامتقارن (شالی).....

۶۴..... دامن پیلی یک طرفه و دو طرفه با دوخت.....

۶۵..... دامن پیلی یک طرفه.....

۶۶..... دامن شالی پیلی دار (اسکاتلندی).....

۶۷..... طراحی انواع پیلی و پلیسه.....

۶۸..... دامن والان دار.....

۶۹..... دامن نامتقارن لبه چین دار.....

۷۰..... طراحی انواع والان.....

۷۱..... دامن کلوش لبه والان نامتقارن.....

۷۴..... الگوی گسترده دامن.....

۷۵..... الگوی گسترده دامن نامتقارن.....

۷۶..... دامن پیلی دو طرفه مرکزی جلو.....

۷۷..... دامن جین.....

فهرست

فصل دوم: ترسیم الگوی اساس دامن

واحد یادگیری ترسیم الگو اساس دامن

۸۲	بررسی اندام.....
۸۳	اندام استاندارد.....
۸۴	اندازه‌های استانداردهای استاندارد قد اندام زنان.....
۸۵	اندازه‌های استانداردهای استاندارد قد اندام زنان.....
۸۶	اندام استاندارد و غیراستاندارد.....
۸۷	اندام استاندارد و غیراستاندارد.....
۸۸	اندام استاندارد و غیراستاندارد.....
۹۰	اندازه‌گیری روی اندام (دامن).....
۹۲	جدول سایزبندی (مولر).....
۹۳	آیا ابزار ترسیم الگو و کاربرد آنها را می‌دانید؟.....
۹۴	دسته‌بندی انواع دامن براساس مدل.....
۹۷	علائم قراردادی ترسیم الگو.....
۹۸	ترسیم الگوی اساس دامن تنگ.....
۱۰۴	مدل‌های مختلف نوار کمربند.....
۱۰۸	الگوی دامن فون.....
۱۱۵	اساس دامن ترک.....
۱۲۰	الگوی دامن‌های کلوش.....
۱۲۲	دامن نیم کلوش.....
۱۲۳	دامن یک کلوش.....
۱۲۴	دامن پیلی دار.....
۱۲۶	دامن خمیره‌ای.....
۱۲۹	پاترون دامن.....
۱۳۰	باسن برجسته.....
۱۳۲	شکم برآمده.....
۱۳۴	قد جلوی کوتاه.....
۱۳۶	قد پشت کوتاه باگودی کمربند.....
۱۳۸	برجستگی زیاد در قسمت باسن کوچک و پهلوی آنان.....

۱۴۲..... باسن پهن و عریض

۱۴۴..... شکم فرورفته (یا شکم کوچک)

۱۴۶..... کفل تخت/ باسن صاف (بسیار لاغر).....

فصل سوم: دوخت اولیه لباس

واحد یادگیری دوخت اولیه لباس

۱۵۶..... طبقه بندی الیاف پارچه

۱۵۶..... لیف Fiber

۱۵۷..... الیاف طبیعی

۱۶۱..... الیاف ساخت بشر.....

۱۶۴..... تولید نخ

۱۶۶..... تولید پارچه

۱۶۷..... انواع وسایل برش

۱۶۹..... روش پهن کردن پارچه

۱۷۰..... برش پارچه های راه راه.....

۱۷۱..... برش پارچه هایی با نقش چهار خانه پیچازی.....

۱۷۲..... انتقال الگو روی پارچه

۱۷۳..... روش های انتقال الگو روی پارچه

۱۷۵..... ابزار دوخت

۱۷۷..... راه اندازی ماشین دوخت همه کاره خانگی.....

۱۸۲..... شروع به دوخت

۱۸۴..... انواع پایه ماشین های دوخت

۱۸۶..... روغن کاری ماشین دوخت

۱۹۰..... انواع دوخت های دستی.....

فهرست

۱۹۱	انواع درز
۱۹۲	انواع پاکدوزی
۱۹۳	انواع پس دوزی (تودوزی)
۱۹۵	ابزار اتوکاری

فصل چهارم: مدل سازی دامن

واحد یادگیری مدل سازی دامن

۲۰۴	علائم قراردادی فرم اندام
۲۱۲	ساختار اصلی رنگ
۲۱۴	ترکیب بندی لباس با رنگ های مکمل
۲۱۵	ترکیب بندی سرد یا گرم
۲۱۶	تناسب بین رنگ های سیاه و سفید
۲۱۸	تأثیر رنگ و بافت پارچه
۲۱۹	تأثیر جنس پارچه
۲۲۲	الگوی دامن سه طبقه چین دار
۲۲۴	روش دیگر فون یا کلوش کردن دامن فون (مدل اول)
۲۲۷	مدل دوم (کلوش یا فون چین دار یا پیلی دار)
۲۳۰	الگوی دامن جیب دار
۲۳۲	روش دیگر دامن چین دار با برش والان در لبه دامن
۲۳۶	روش دیگر ترسیم الگوی والان
۲۳۸	ساسون دامن
۲۴۰	دامن گودت دار
۲۴۲	الگوی فون نیلوفری در دامن ترک
۲۴۴	روش دیگر اوزمان در دامن های برش عمودی
۲۴۶	الگوی دامن غیر متقارن
۲۵۱	والان یکسره
۲۵۶	انواع پیلی

۲۵۷.....	دامن با پیلی های دوقلو و یک طرفه.....
۲۶۱.....	الگوی دامن زیر پیلی فون.....
۲۶۴.....	الگوی دامن ترک پیلی دار.....
۲۶۶.....	دامن با پیلی مدل پنجه خرچنگی.....
۲۶۹.....	دامن با برش افقی (یوک دار).....
۲۷۳.....	دامن خمره ای جلو باز.....
۲۷۶.....	الگوی دامن خمره ای با برش افقی یوک.....
۲۷۸.....	انواع پلیسه.....
۲۷۹.....	الگوی دامن پلیسه راسته.....

فصل پنجم: دوخت دامن

واحد یادگیری دوخت دامن

۲۸۵.....	دوخت ساسون ها.....
۲۸۷.....	دوخت چین سوزنی.....
۲۸۹.....	دوخت و وصل نوار کمری.....
۲۹۱.....	روش دیگر دوخت نوار کمری.....
۲۹۲.....	انواع تودوزی.....
۲۹۴.....	تودوزی لبه دامن.....
۲۹۵.....	تودوزی لبه دامن فون.....
۲۹۵.....	تو دوزی با ماشین دوخت.....
۲۹۶.....	روش های دیگر تودوزی با ماشین دوخت.....
۲۹۷.....	روش های دیگر تو دوزی با ماشین دوخت سردوزی «اورلوک».....
۲۹۸.....	روش دوخت انواع زیپ.....
۲۹۹.....	دوخت زیپ به روش یک طرفه.....
۳۰۴.....	منابع و مآخذ.....

سخنی با هنرجویان عزیز

وضعیت دنیای کار و تغییرات در فناوری، مشاغل و حرفه‌ها، ما را بر آن داشت تا محتوای کتاب‌های درسی را همانند پایه‌های قبلی براساس نیاز کشور خود و برنامه‌درسی ملی جمهوری اسلامی ایران در نظام جدید آموزشی تغییر دهیم. مهم‌ترین تغییر در کتاب‌ها، آموزش و ارزشیابی براساس شایستگی است. شایستگی، توانایی انجام کار واقعی به‌طور صحیح و درست تعریف شده است. توانایی شامل داشتن، مهارت و نگرش می‌شود. در این برنامه برای شما، چهار دسته شایستگی در نظر گرفته است:

- ۱ شایستگی‌های فنی برای جذب در بازار کار
- ۲ شایستگی‌های غیرفنی برای پیشرفت و موفقیت در آینده
- ۳ شایستگی‌های فناوری اطلاعات و ارتباطات
- ۴ شایستگی‌های مربوط به یادگیری مادام‌العمر

بر این اساس دفتر برنامه‌ریزی و تألیف آموزش‌های فنی و حرفه‌ای و کاردانش مبتنی بر اسناد بالادستی و با مشارکت متخصصان برنامه‌ریزی درسی و خبرگان دنیای کار مجموعه اسناد برنامه درسی رشته‌های فنی و حرفه‌ای را تدوین نموده‌اند که مرجع اصلی و راهنمای تألیف کتاب‌های درسی هر رشته است. برای تألیف هر کتاب درسی بایستی مراحل زیادی قبل از آن انجام پذیرد. این کتاب نخستین کتاب کارگاهی است که خاص رشته طراحی دوخت تألیف شده است و شما در طول سه سال تحصیلی پیش‌رو پنج کتاب مشابه دیگر ولی با شایستگی‌های متفاوت آموزش خواهید دید. کسب شایستگی‌های این کتاب برای موفقیت در شغل و حرفه برای آینده بسیار ضروری است و پایه‌ای برای دیگر دروس می‌باشد. هنرجویان عزیز سعی کنید تمام شایستگی‌های آموزش داده شده در کتاب را کسب نمایید و فرا گیرید.

کتاب درسی طراحی، مدل‌سازی و دوخت دامن شامل ۵ فصل است و هر فصل دارای واحد یادگیری است و هر واحد یادگیری از چند مرحله کاری تشکیل شده است. شما هنرجویان عزیز پس از یادگیری هر فصل می‌توانید شایستگی‌های مربوط به آن فصل را کسب نمایید. علاوه بر این کتاب درسی، شما می‌توانید از بسته آموزشی نیز استفاده نمایید.

فعالیت‌های یادگیری در ارتباط با شایستگی‌های غیرفنی از جمله مدیریت منابع، اخلاق حرفه‌ای، حفاظت از محیط‌زیست و شایستگی‌های یادگیری مادام‌العمر و فناوری اطلاعات و ارتباطات همراه با شایستگی‌های فنی طراحی و در کتاب درسی و بسته آموزشی ارائه شده است. شما هنرجویان عزیز کوشش نمایید این شایستگی‌ها را در کنار شایستگی‌های فنی آموزش ببینید، تجربه کنید و آنها را در انجام فعالیت‌های یادگیری به کار گیرید.

رعایت نکات ایمنی، بهداشتی و حفاظتی از اصول انجام کار است لذا توصیه‌ها و تأکیدات هنرآموز محترم درس را در خصوص رعایت این نکات که در کتاب آمده است در انجام مراحل کاری جدی بگیرید.

برای انجام فعالیت‌های موجود در کتاب می‌توانید از کتاب همراه هنرجو استفاده نمایید. همچنین همراه با کتاب اجزای بسته‌یادگیری دیگری برای شما در نظر گرفته شده است که با مراجعه به وب‌گاه رشته خود با نشانی www.tvoccd.medu.ir می‌توانید از عناوین آن مطلع شوید.

امیدواریم با تلاش و کوشش شما هنرجویان عزیز و هدایت هنرآموزان گرامی‌تان، گام‌های مؤثری در جهت سربلندی و استقلال کشور و پیشرفت اجتماعی و اقتصادی و تربیت شایسته جوانان برومند میهن اسلامی برداشته شود.

دفتر تألیف کتاب‌های درسی فنی و حرفه‌ای و کاردانش

فصل ۱

طراحی دامن

به هنرمندانی که در عرصه پوشاک، باطراحی‌های
ابداعی‌شان تأثیر به‌سزایی در صنعت پوشاک
دارند «طراح مد و لباس» گفته می‌شود.

آنها باید دید خوبی نسبت به رنگ‌ها و اشکال
داشته و در هنر الگوسازی و دوخت متبحر
باشند، آنها باید از آخرین تحولات و تغییرات در
دنیای پوشاک اطلاع داشته و جامعه خود را به
خوبی شناخته و از نیازها و علایق آن آگاه باشند.

واحد یادگیری

شایستگی طراحی اندام

آیا تا کنون به وظایف مدل ساز دامن دقت کرده اید :

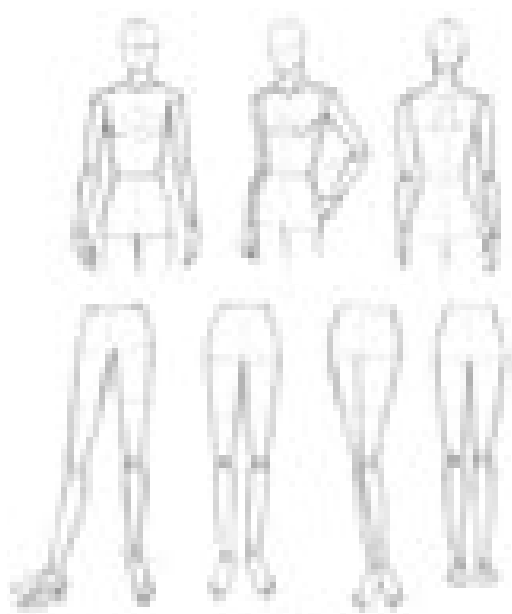

- طراحی اشکال هندسی چه جایگاهی در طراحی اندام دارد؟
- چه ابزار و تکنیک هایی باید به کار گرفته شود؟
- تناسبات اندام مانکن (طراحی) چه تفاوتی با انسان واقعی دارد؟
- فیگور و پزهای حرکتی و فرم های دورانی انسان به چه جهت هایی است ؟

استاندارد عملکرد

طراحی اندام با استفاده از مدل ها (مانکن ها) در فیگور ها و پزهای مختلف به صورت ذهنی و رعایت نسبت های طولی و عرضی اندام نسبت به سر، برابر استاندارد تئوریک طراحی و آناتومی

طراحی، مدل سازی و دوخت دامن ویژه دختران

تبدیل فرم اندام مانکن به سطوح ساده هندسی

■ بدن انسان از فرم‌های پیچیده‌ای تشکیل شده است، تبدیل این فرم‌ها به فرم‌های اساسی و ساده کمک می‌کند تا در طراحی اندام راحت‌تر و سریع‌تر به نتیجه برسیم.

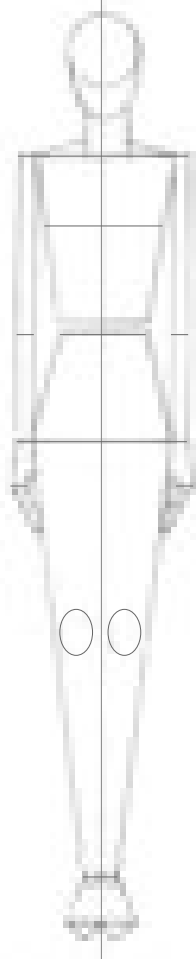

▲ تصویر ۱-۳

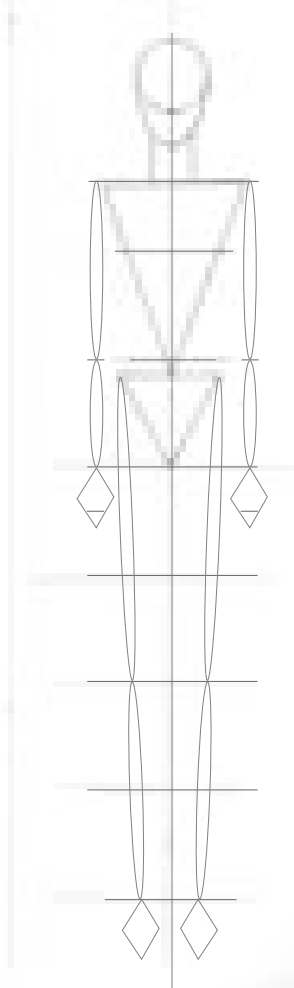

▲ تصویر ۱-۲

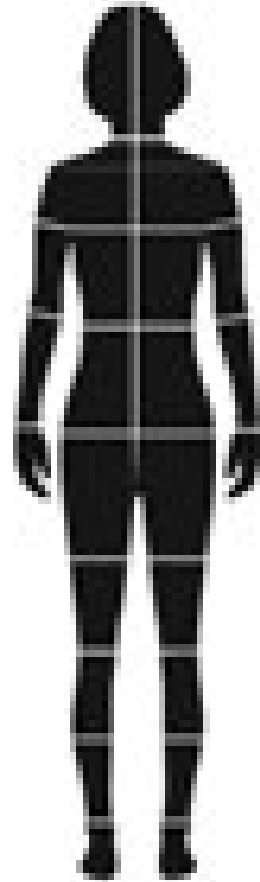

▲ تصویر ۱-۱

فکر کنید

● به نظر شما (تصاویر ۱-۲ و ۱-۳) از چه سطوحی تشکیل شده‌اند؟

■ در واقع نگاه طراح با نگاه معمولی متفاوت است، او سعی می‌کند فرم‌های مختلف را به شکل‌های ساده هندسی تبدیل کند، اگر چشم خود را به دیدن فرم‌های اندامی تمرین دهید؛ در سطح هندسی بدن انسان سه نوع شکل اصلی (دایره، مربع، مثلث) خواهید دید.

■ تجزیه کردن اندام به فرم‌های اساسی و ساده کمک می‌کند تا طراح این امکان را پیدا کند که تناسبات بین اعضای بدن را محاسبه کرده و به کمک آنها اندام ساده خطی را طراحی کند.

یادآوری

■ در سال‌های گذشته با طراحی ساده اشیا و مهارت در نگاه کردن طراح به اشیا و تبدیل آن به اشکال ساده هندسی آشنا شدید.

(تصویر ۱-۴)

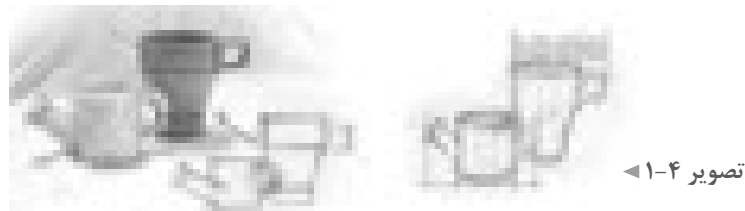

تصویر ۱-۴

فعالیت عملی (۱)

● برای تقویت ذهن و دست برای ساده سازی اشکال، تصاویر زیر را با اشکال هندسی ساده روی کاغذ پوستی نشان دهید.

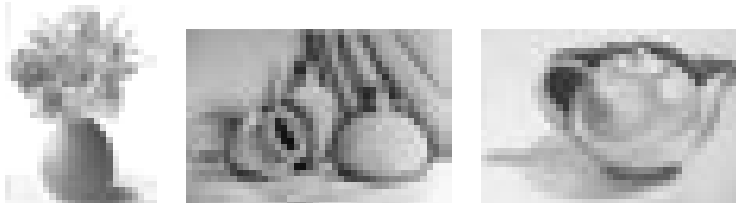

● تا این مرحله شما مشغول مشاهده و ساده سازی اشیا بودید، اکنون برای طراحی اندام قسمت‌های مختلف اعضای اندام را در شکل‌های زیر ساده کرده، برای راحتی کار و رعایت تناسبات از کاغذ پوستی استفاده کنید.

مانند نمونه:



وسایل مورد نیاز: مداد طراحی، کاغذ، کاغذ پوستی، تخته شاسی

ضروری است تخته طراحی نسبت به دید طراح (هنرجو) در زاویه ۴۵ درجه قرار گیرد تا از ایجاد پرسپکتیو در طرح جلوگیری شود.

طراحی، مدل سازی و دوخت دامن ویژه دختران

تمرین مرحله ۱

۱- به سؤالات زیر پاسخ دهید.

آیا می توان اندام را به فرم های ساده طبقه بندی کرد؟ چگونه می توانید؟

اندام انسان به چه فرم های هندسی نزدیک تر است؟ با رسم شکل نشان دهید.

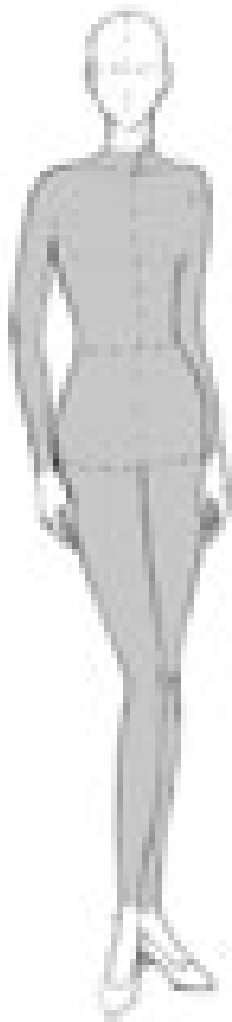

۲- به تصویر روبه رو توجه کنید.

با استفاده از کاغذ پوستی تصویر طراحی شده را به اشکال ساده هندسی تبدیل کنید.

طبقه بندی تناسبات طولی و عرضی اندام طبیعی و مانکن

فکر کنید

• آیا تا کنون به تناسب اندام توجه کرده اید؟

■ ساده ترین روش برای اندازه گیری اندام، اندازه طول سر است.

ترسیم سر با سطوح ساده هندسی

■ سر کلید پایه ای نسبت اندازه گیری یک قسمت بدن نسبت به مابقی قسمت های بدن است. (تصاویر ۱-۵ و ۱-۶)

■ سر از دو شکل هندسی دایره شکل تشکیل شده است. طول سر ۳ واحد و عرض سر ۲ واحد تشکیل یافته است. (تصاویر ۱-۷ و ۱-۸)



▲ تصویر ۱-۸

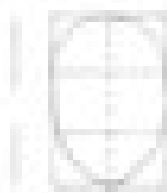

▲ تصویر ۱-۷



▲ تصویر ۱-۶



▲ تصویر ۱-۵

متناسب سازی اندام جهت طراحی مانکن

■ شکل خاص برای طراحی اندام یک مانکن، اندام کشیده با پاهای بلند و چهار شانه می باشد. (تصویر ۱-۹)

فکر کنید

• به نظر شما اگر بخواهیم تناسبات طولی و عرضی اندام را به دست بیاوریم، تقسیم بندی اندام با چه معیاری مناسب است؟

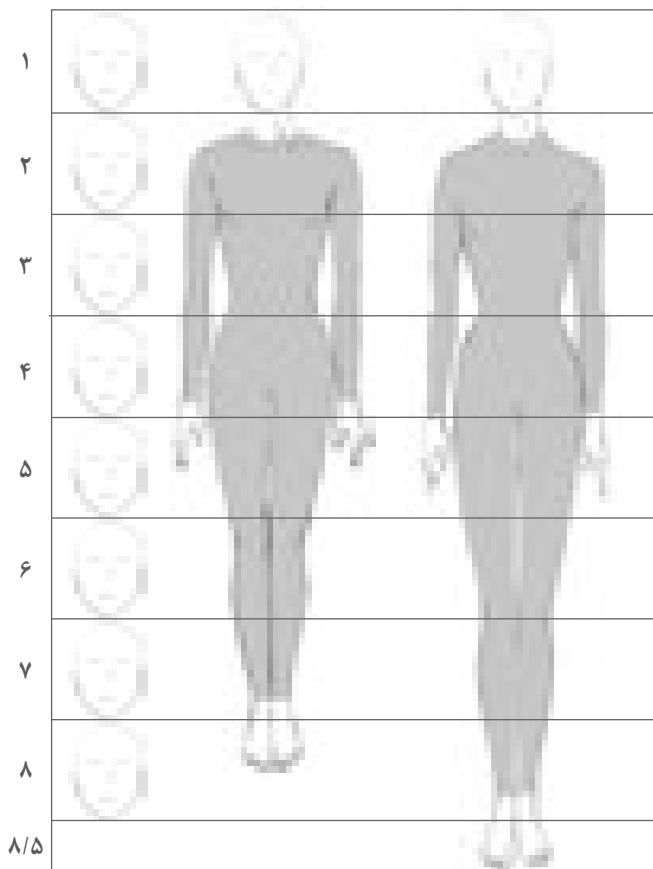

■ از طول یک سر برای محاسبه اندازه های طولی اندام و از عرض سر برای محاسبه اندازه های عرضی اندام استفاده می شود. یک اندام طبیعی با $7/5$ سر اندازه گیری می شود، در حالت های ایده آل با $8/5$ سر محاسبه می شود.

▲ تصویر ۱-۹

طراحی، مدل سازی و دوخت دامن ویژه دختران

اندازه و نسبت های یک اندام ایده آل

نسبت های طولی اندام

■ در (تصاویر ۹-۱) نمای روبه رو، سه رخ و پشت یک مانکن ایستاده زن طبق معیار ۸/۵ سر طراحی شده است.

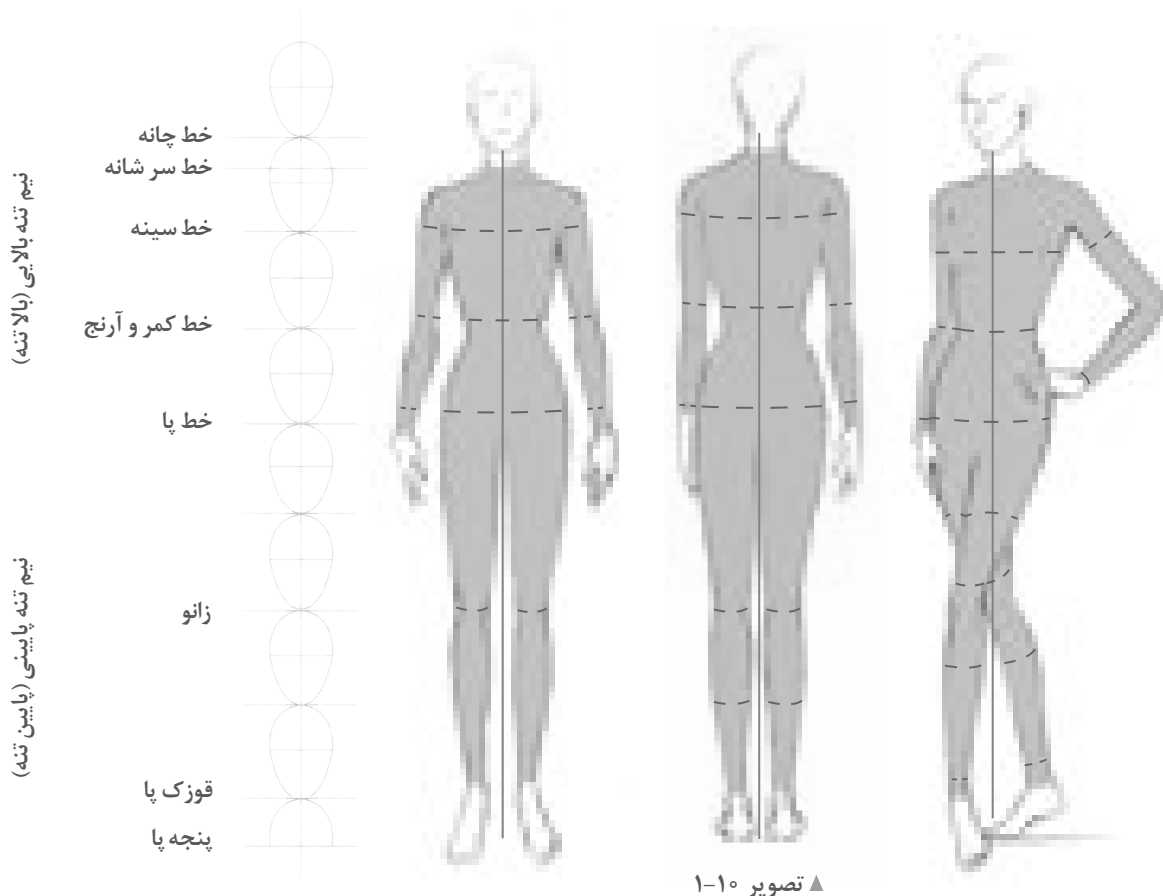

- با توجه به تقسیم های طولی مهم بدن، طراحان لباس خطوط طولی اندام را از ۸/۵ سرنام گذاری کرده اند.
- برای زیباتر نشان دادن لباس، در طراحی اندام، پاها بلندتر از اندام طبیعی تقسیم بندی و طراحی می شود.

فعالیت عملی ۲

در گروه های کلاسی، موارد زیر را بررسی کنید.

- روی کاغذ A۴ یک خط عمودی ترسیم کرده تقسیمات ۸/۵ سر مانکن را روی آن علامت گذاری کنید.
- بر روی کاغذ با اندازه های مختلف تقسیمات ۸/۵ سر را بدون اندازه گیری و تقریبی انجام دهید (برای عادت دادن چشم به تقسیمات طولی اندام)

تناسبات عرضی اندام

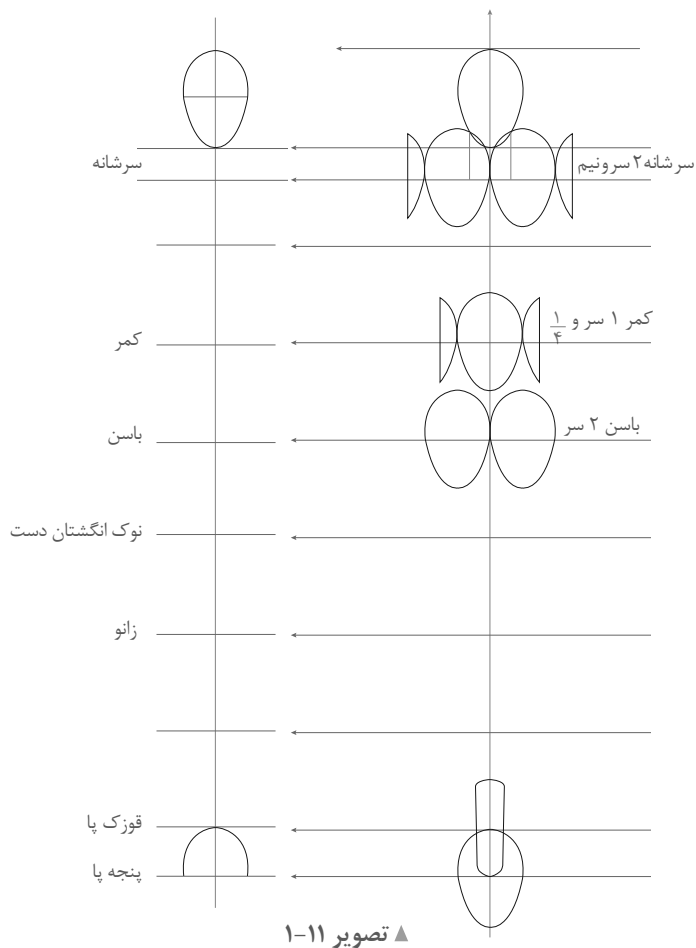

▲ تصویر ۱۱-۱

فکر کنید

● به نظر شما طراحان لباس در طراحی اندام، تقسیمات عرضی را چگونه محاسبه می کنند؟

طراحان لباس قسمت‌های عرضی را با عرض سر مانند شکل (تصویر ۱۱-۱) به دست می آورند. پهنای گردن، شانه‌ها، کمر، باسن، میچ دست، میچ و پنجه پا مهم‌ترین قسمت‌های عرضی اندام هستند.

پهنای قسمت‌های دیگر مانند بازو، ساق و غیره در اثر اتصال خطوط عرضی به یکدیگر حاصل می شوند.

محاسبات عرضی

- عرض و پهنای گردن معادل $\frac{3}{5}$ پهنای سر است.
- پهنای شانه‌ها دو برابر عرض سر است. با اضافه کردن پهنای سر بازو به شانه‌ها، پهنای آن حدوداً $\frac{2}{5}$ برابر عرض سر می شود.
- پهنای کمر برابر $\frac{1}{4}$ عرض سر است.
- پهنای باسن معادل دو برابر عرض سر است.
- پهنای انگشتان پا برابر $\frac{1}{4}$ عرض سر محاسبه می شود.
- پهنای میچ پا معادل $\frac{1}{4}$ عرض سر است.
- پهنای میچ دست تقریباً $\frac{1}{4}$ عرض سر محاسبه می شود.



فعالیت عملی ۳

● در گروه‌های کلاسی اندازه‌های عرضی سر را بررسی کنید، سپس بر روی برگه A۴ محاسبات عرضی را بر روی محاسبات طولی محاسبه و علامت بزنید.

طراحی، مدل سازی و دوخت دامن ویژه دختران

معرفی انواع استخوان ها و مفاصل اندام

فکر کنید

• به نظر شما برای طراحی اندام، شکل ظاهری اندام برای طراحان کافی است؟

■ اسکلت وسیله‌ای برای بیان شکل کلی انسان است، برای طراحان لباس لازم است دانشی اصولی از این چارچوب و نحوه عملکرد آن داشته باشند.

■ اسکلت انسان به سه بخش تقسیم می‌شود، (تصویر ۱۲-۱) طراحی فرم‌های ساده شده استخوان‌های اندام به ترتیب تا مرحله خط و نقطه.

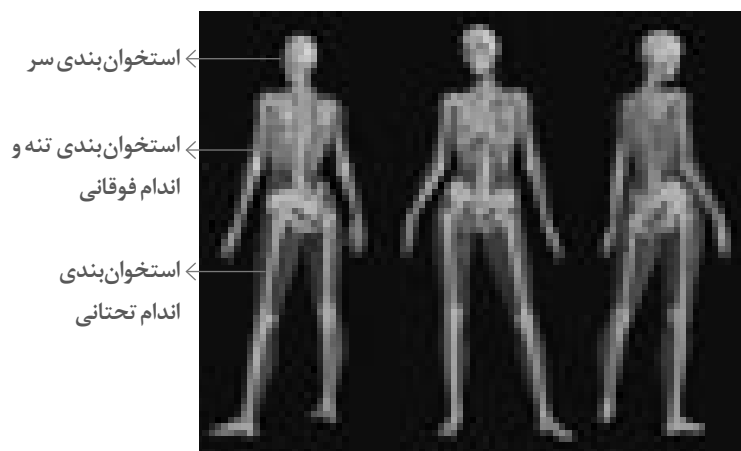

تصویر ۱۲-۱

نما از پشت

نما از جلو

نما از پشت



آنالیز اسکلت

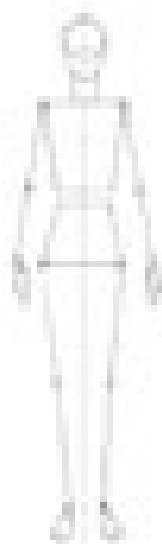

تبدیل اسکلت به شکل هندسی

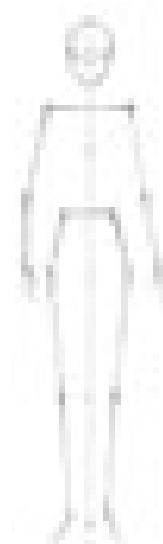

تبدیل شکل هندسی به نقطه و خط

مفصل‌ها

فکر کنید

• آیا تاکنون به حرکت انسان دقت کرده‌اید، به نظر شما چه چیزی باعث حرکت استخوان‌ها و راه رفتن می‌شود؟

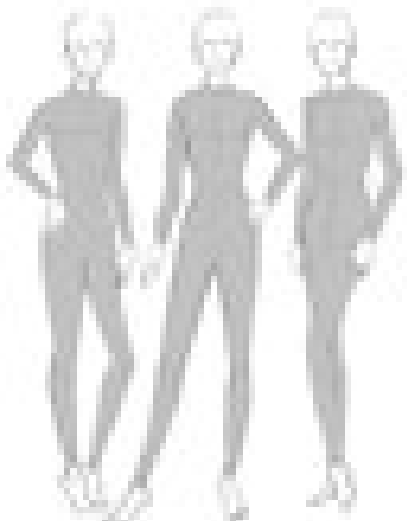

■ استخوان‌ها به وسیله مفصل‌ها به هم متصل می‌شوند و باعث حرکت و جابه‌جایی اندام هستند (تصویر ۱۳-۱)، مفاصل به سه دسته تقسیم می‌شوند. (تصویر ۱۴-۱)

۱- **مفصل‌های متحرک:** در شانه‌ها، مچ‌ها و قوزک پا قرار دارند و حرکات چرخشی و دورانی اعضا را در هر جهتی ممکن می‌سازند.

۲- **مفصل‌های نیمه متحرک:** در زانوها و آرنج قرار گرفته‌اند حالت لولایی دارند و به آسانی در امتداد یک خط مستقیم قرار می‌گیرند

۳- **ستون قابل انعطاف:** مجموعه‌ای از مفاصل بین استخوان‌های گردن و ستون مهره‌ها است، این مفاصل باعث جابه‌جایی بدن می‌شود.

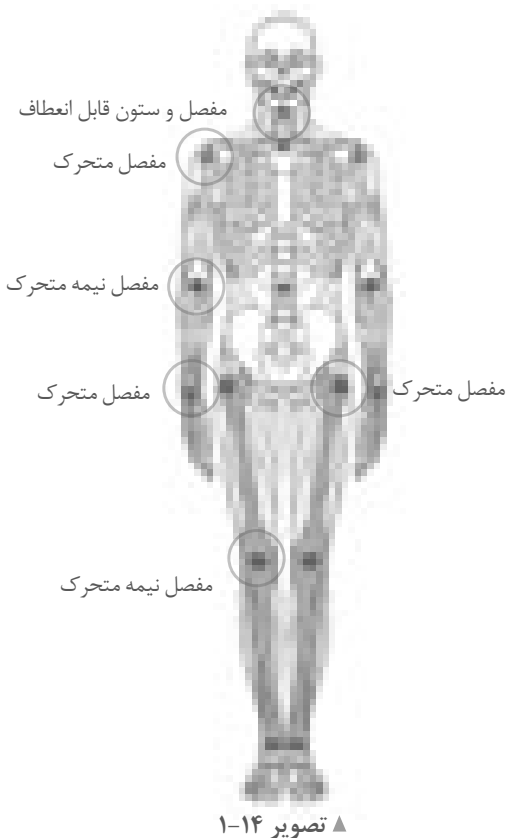

▲ تصویر ۱۴-۱

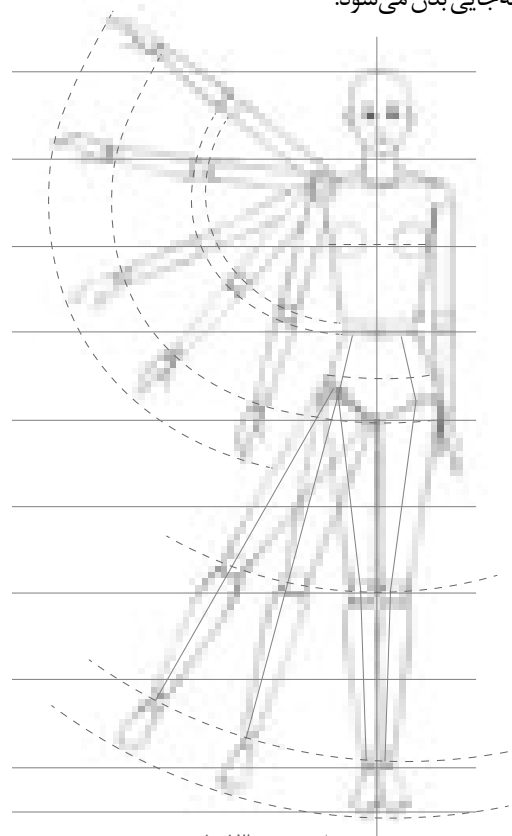

▲ تصویر ۱۳-۱

طراحی، مدل سازی و دوخت دامن ویژه دختران

فعالیت عملی ۴

- در تصویر شماره ۱ خطوط مشخص شده مربوط به کدام یک از بخش بندی استخوان ها هستند؟
- در تصویر شماره ۲ کدام یک از مفاصل موجب حرکت هستند؟

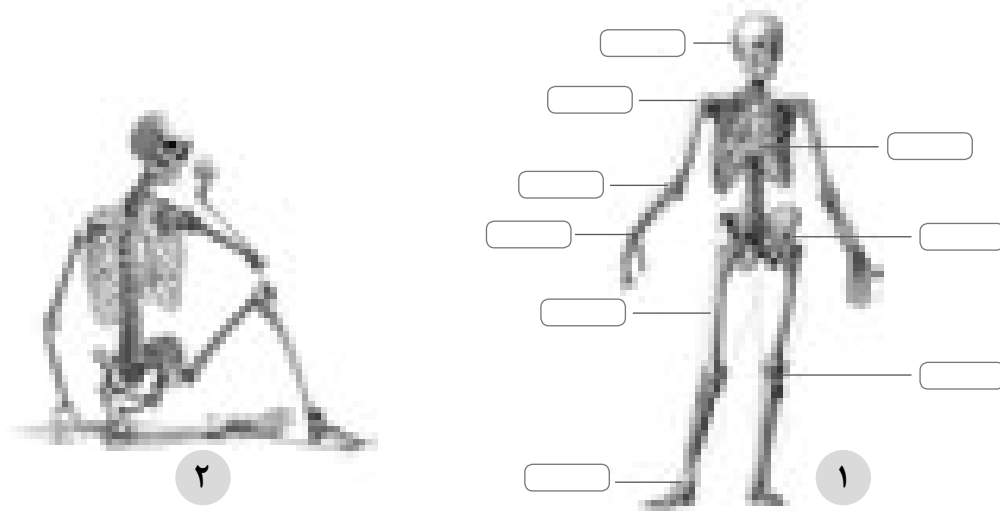

فعالیت عملی ۵

- اندام های اسکلتی زیر را با استفاده از کاغذ پوستی، به ساده ترین شکل، خط و نقطه به جای اسکلت و مفصل تبدیل نمایید.
- بر روی شکل های ساده شده، حداقل سه حالت برای مفاصل شماره ۳ ترسیم کنید.

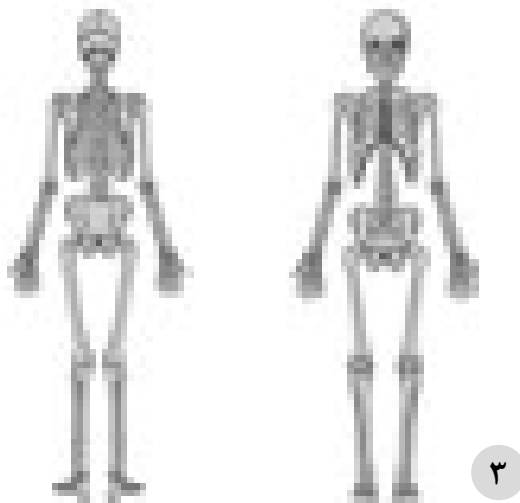

نکات ایمنی : رعایت تمام مراحل طراحی کردن با رعایت نکات ایمنی توسط هنرجو

حرکت اندام در حالت‌های چرخشی

فکر کنید

• حرکت اندام در تصاویر (الف، ب، ج) توسط کدام مفصل‌ها موجب شده است.

- با دقت در اندام متوجه می‌شویم، حرکت بازو توسط مفصل شانه (تصویر ۱۵-۱)، حرکت ساعد توسط مفصل آرنج و حرکت پاها توسط مفصل لگن خاصره انجام شده است. (تصاویر ۱۶-۱ و ۱۷-۱)
- دانستن این مطالب که پاره‌ای از حرکات در بدن، به دلیل شکل و آناتومی عوامل حرکتی محدود می‌شود، طراحان را مجبور می‌سازد که قبل از طراحی اندام، به بررسی ساختمان اسکلت‌ها و مفاصل بپردازند.
- در صورتی که لباس را بر روی اندام متحرک ترسیم کنیم زیباتر به نظر می‌رسد؛ در نتیجه اطلاعات مربوط به ویژگی‌های لباس را بهتر نشان می‌دهد.

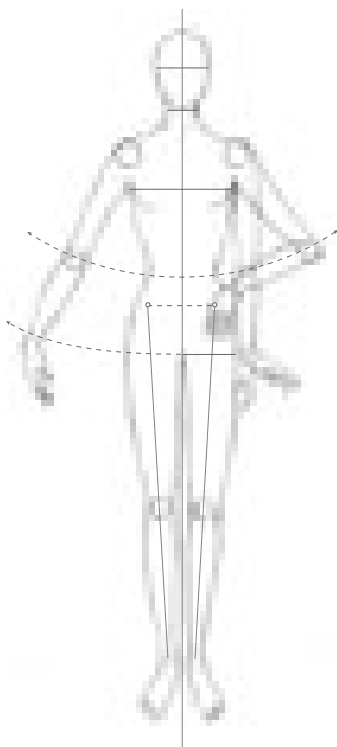

▲ تصویر ۱۷-۱

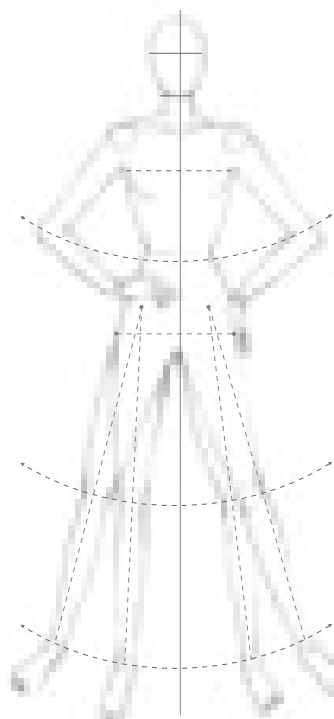

▲ تصویر ۱۶-۱



▲ تصویر ۱۵-۱

فعالیت عملی ۶

در گروه‌های کلاسی مورد زیر را بررسی و به سؤال پاسخ دهید.

- آیا حرکت آرنج و زانو به تمام جهات امکان‌پذیر است؟ کدام مفصل‌ها امکان حرکت چرخشی در تمام جهات را امکان‌پذیر می‌کنند؟

طراحی، مدل سازی و دوخت دامن ویژه دختران

تمرین مرحله ۲

۱- با توجه به شکل روبه‌رو



- تقسیمات طولی سر را روی تصویر مشخص کنید.
- تقسیمات عرضی سر را روی تصویر مشخص کنید.

۲- به سوالات زیر پاسخ دهید:

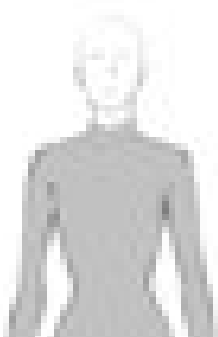

در تصویر روبه‌رو

- از چانه تا کمر چند سر می‌باشد؟
- اندازه عرضی سر شانه همراه با بازو به چه صورت محاسبه می‌شود؟
- پهنای گردن را محاسبه کنید.

۳- در تصاویر روبه‌رو نوع مفاصل مشخص شده را در کنار فلش بنویسید.

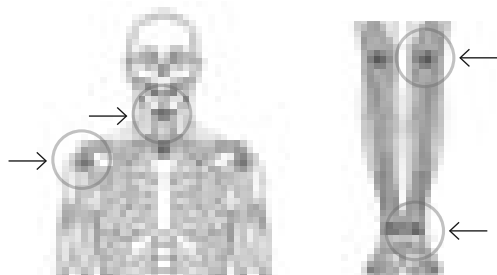

۲▲

۱▲

۴- در تصاویر روبه‌رو

- سه تصویر اسکلت آنالیز شده را بر روی کاغذ A4، با رعایت تناسب طولی و عرضی مانکن:
- ابتدا با نقطه و خط ترسیم کنید.
- سپس با سطوح ساده هندسی تبدیل کنید.



طراحی اولیه اندام

■ بعد از شناخت تناسبات طولی و عرضی اندام، استخوان‌ها و مفاصل، برای سهولت در یادگیری، اندام را ساده کنید. ما می‌توانیم با ساده کردن اندام، با چند مرحله اندام عضلانی را طراحی کنیم.

۱- خط و نقطه

۲- تبدیل اندام به سطوح ساده هندسی

۳- تبدیل به احجام هندسی

۴- تبدیل به اندام عضلانی

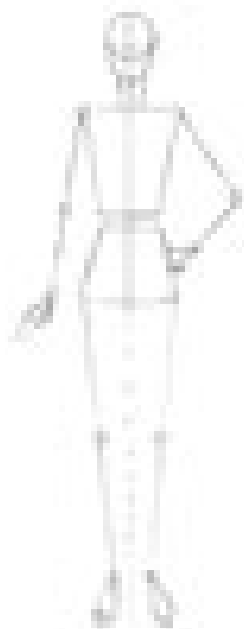

مرحله ۲

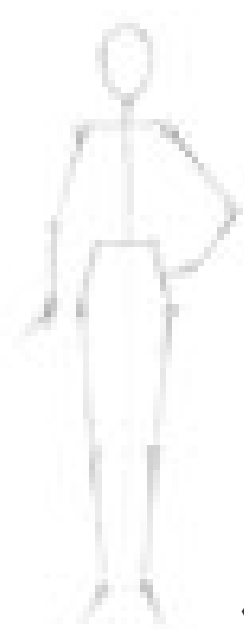

مرحله ۱

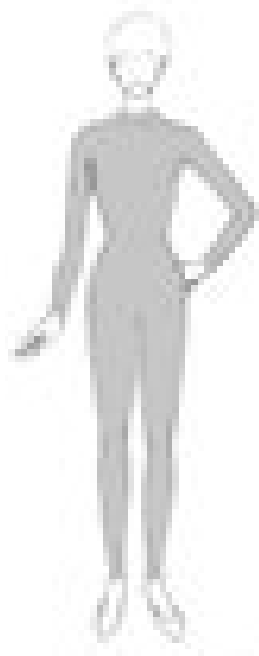

مرحله ۴

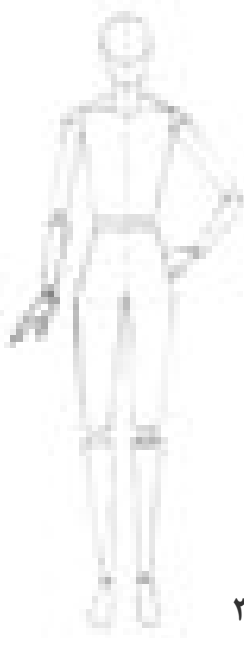

مرحله ۳

طراحی، مدل سازی و دوخت دامن ویژه دختران

چگونه یک اندام طراحی کنیم

- در تصاویر زیر طراحی یک اندام برابر با ۸/۵ سر نشان داده شده است. بعد از مشخص نمودن خطوط افقی، مهم ترین اصل کشیدن یک خط عمودی می باشد که خط توازن عمودی و خط مرکزی جلو است.
- خط توازن عمودی راهنمای بسیار مفیدی است و از گودی گردن تا زمین، انحنا و تاب ندارد و وزن بدن روی این خط قرار می گیرد. اگر این خط درست رسم نشود طرح اندام تعادل ندارد. به مراحل طراحی اندام دقت کنید.

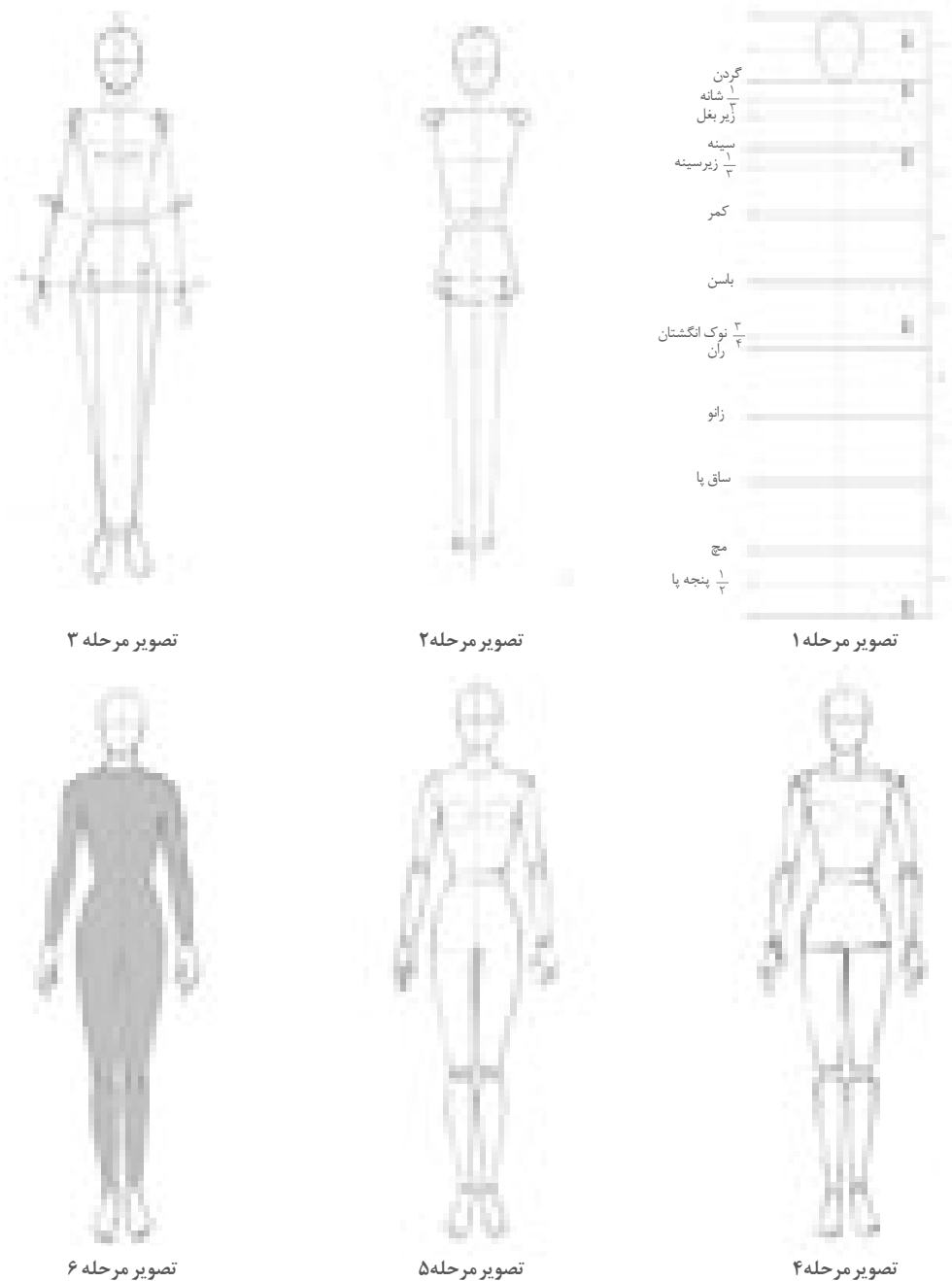

به نمونه‌های زیر توجه کنید. (تصاویر ۱-۱۸ و ۱-۱۹)

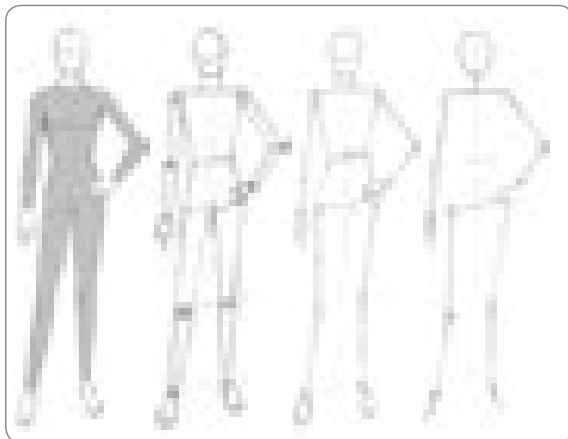

▲ تصویر ۱-۱۹

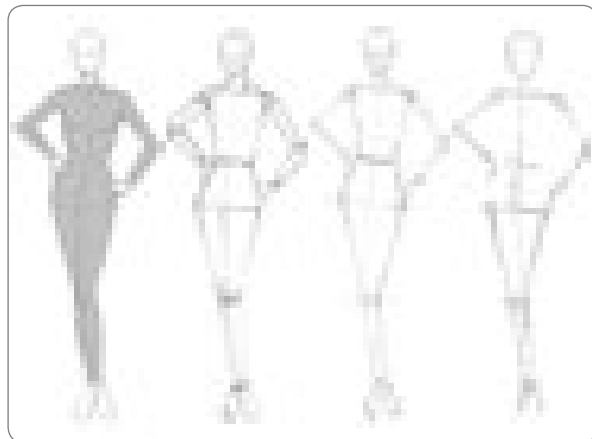

▲ تصویر ۱-۱۸

فعالیت عملی ۷

- به تصاویر زیر نگاه کنید، ابتدا با استفاده از نقطه و خط اندام را ساده کرده، بعد به سطوح هندسی و در مرحله آخر به احجام هندسی تبدیل کنید.

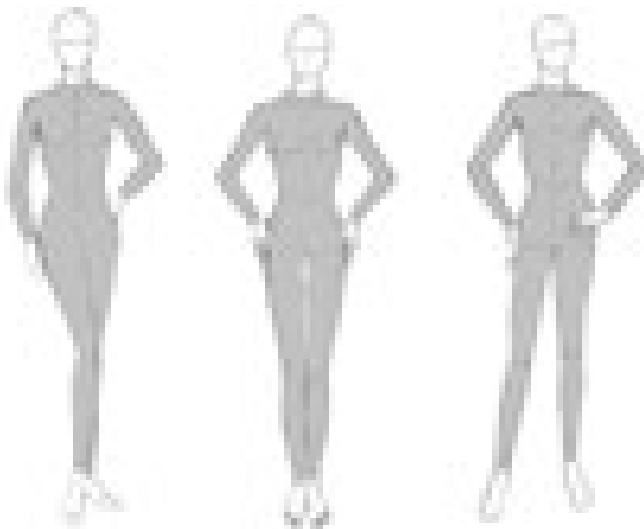

فعالیت عملی ۸

- در گروه‌های کلاسی موارد زیر را بررسی کنید و به سوالات پاسخ دهید:
- خط توازن عمودی و خط مرکزی جلو به چه منظور طراحی می‌شود؟
- چرا بعضی از اندام‌ها در طراحی تعادل ندارند؟

نکات ایمنی: برای محافظت از ابزار، قرار دادن صحیح ابزار و وسایل طراحی در یک مجموعه مناسب توسط هنرجو الزامی است.

طراحی، مدل سازی و دوخت دامن ویژه دختران

طراحی اندام در حالت سهرخ

فکر کنید

• به نظر شما طراحی اندام در حالت سهرخ چه تفاوتی با حالت روبه‌رو از نظر خطوط طولی و عرضی دارد؟



▲ تصویر ۱-۲۳



▲ تصویر ۱-۲۲



▲ تصویر ۱-۲۱

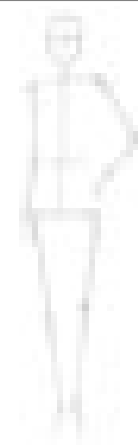

▲ تصویر ۱-۲۰

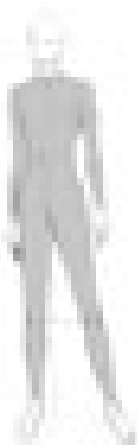

▲ تصویر ۱-۲۷

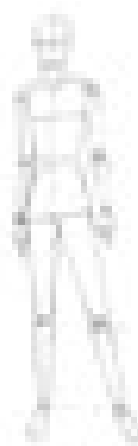

▲ تصویر ۱-۲۶



▲ تصویر ۱-۲۵

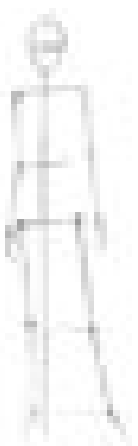

▲ تصویر ۱-۲۴

■ همان‌طور که در مبحث قبل اشاره شد، خط توازن عمودی کمک می‌کند تا طراح تعادل و ایستایی بدن را شناسایی کرده و بدن روی این خط قرار گیرد (تصویر ۱-۲۰).

■ توجه داشته باشید که در اندام سه رخ حجم قسمت‌های مختلف بدن را با احجام هندسی مقایسه کنید، تا طراحی آنها در بعد آسان‌تر گردد و با به‌کارگیری خط توازن، خطوط طولی و عرضی که از ما دورتر می‌شوند کمی کوچک‌تر طراحی کنید (تصاویر ۱-۲۱ و ۱-۲۲).

■ وزن بدن را روی یک پا بیندازید، این پا به‌صورت تکیه‌گاه و ثابت قرار می‌گیرد و موازی با خط تعادل است، پای دیگر به‌صورت بالانس قابل حرکت است و براساس آن خطوط تناسب عمودی و افقی را به‌دست می‌آوریم (تصاویر ۱-۲۴ و ۱-۲۷).

■ در طراحی اندام تعادل اهمیت بسیار دارد زیرا طراحی‌های فاقد تعادل، هرگز واقعی به‌نظر نمی‌رسد.

نکات زیست‌محیطی: جمع‌آوری کاغذهای اضافی در ظروف مخصوص و استفاده از آن در چرخه بازیافت

فعالیت عملی ۹

به (تصاویر ۱-۲۹ و ۱-۳۰) نگاه کنید:

- بر روی کاغذ پوستی خطوط تعادل توازن و پای تکیه‌گاه را با خط مشخص نموده سپس مانکن‌ها را به نقطه و خط ساده نموده و مرحله بعد به خطوط و اشکال ساده هندسی و در آخر به احجام هندسی تبدیل کنید. مانند نمونه: (تصویر ۱-۲۸)

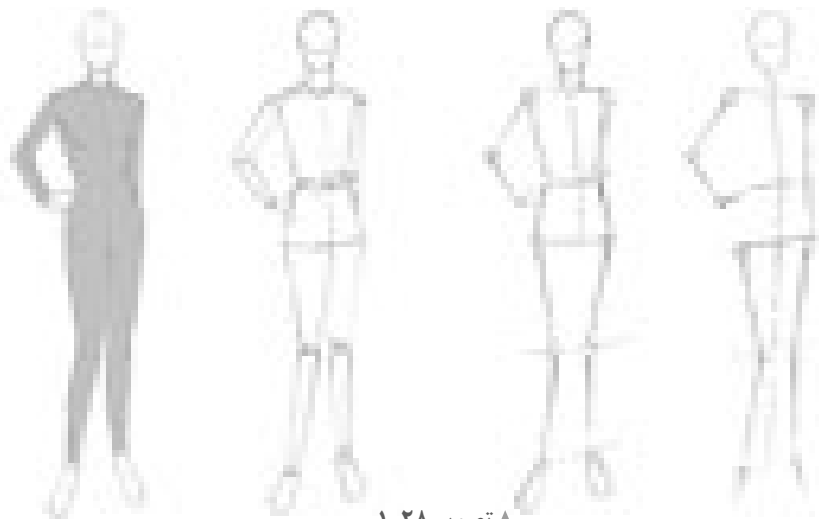

▲ تصویر ۱-۲۸

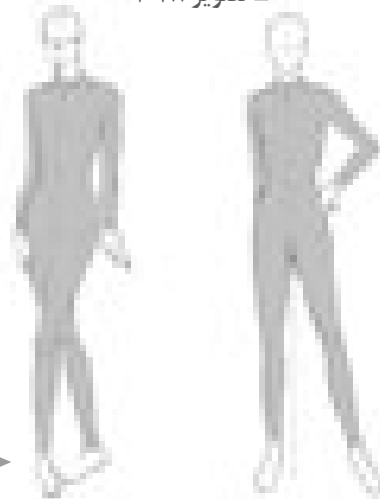

► تصویر ۱-۳۰

◀ تصویر ۱-۲۹

فعالیت عملی ۱۰

در گروه‌های کلاسی موارد زیر را بررسی و سؤالات را پاسخ دهید:

- طراحی اندام از روبه‌رو، و طراحی اندام از سهرخ را با توجه به خطوط عمودی و افقی با هم مقایسه کنید.
- وجود زاویه دید در ایجاد اندام سه‌بعدی تأثیر دارد؟

طراحی، مدل سازی و دوخت دامن ویژه دختران

طراحی عضلات اندام مانکن

فکر کنید

• به نظر شما برای سهولت در یادگیری طراحی اندام عضلانی چه مراحل را باید انجام داد؟

اندام فوقانی

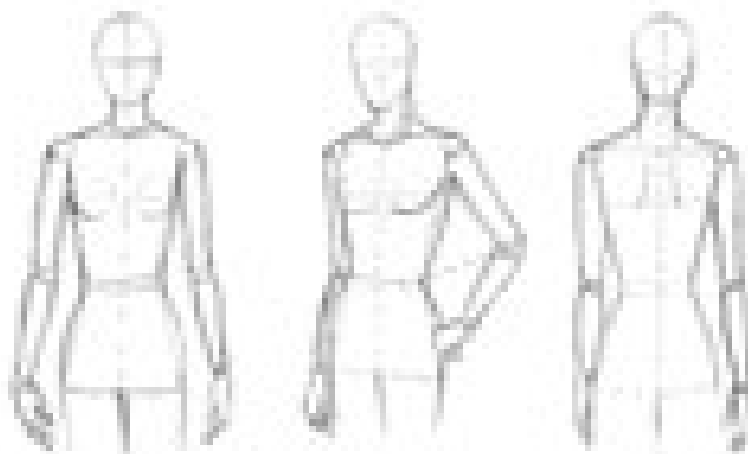

اندام تحتانی

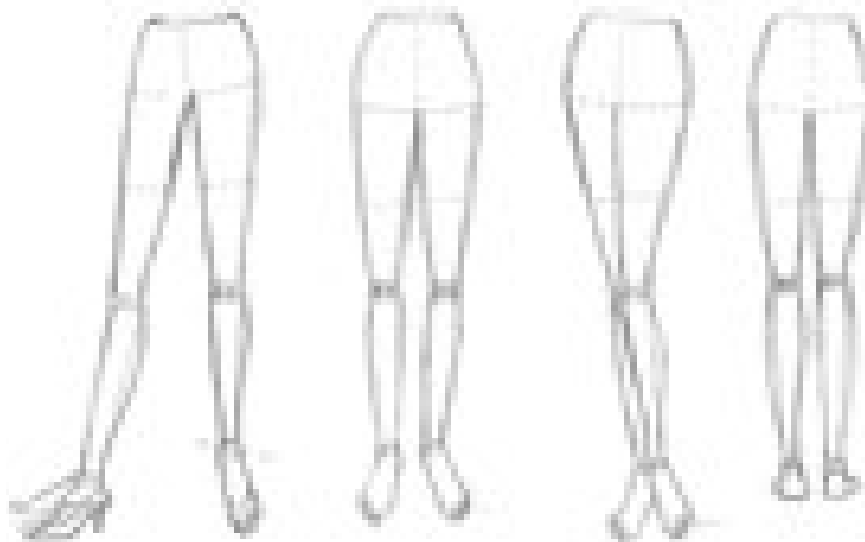

■ در مطالب گذشته آموختید که برای سهولت در یادگیری، اندام را ساده کنید و جزئیات را به حداقل برسانید.

■ قسمت‌های اصلی که در اولین مرحله رعایت شده شامل سر، قفسه سینه و لگن خاصره می باشد، سپس با خط و نقطه ادامه پیدا می کند در مرحله بعد مفاصل ساده شده جای خطوط را گرفته و در آخرین مرحله کلیه قسمت‌ها شکل طبیعی می گیرد و اندام ماهیچه‌ای طراحی می شود، بنابراین برجستگی‌ها و فرورفتگی‌های اندام مهم‌ترین نکته در طراحی خطوط محیطی اندام است، که بر روی اندام‌های خطی از قبل طراحی شده پیاده می کنیم.

توجهات زیست محیطی: جمع‌آوری کاغذهای اضافی در ظروف مخصوص و استفاده از آن در چرخه بازیافت.

خطوط محیطی دست‌ها

■ دست‌ها نسبت به سایر اعضای بدن، بیشترین تحرک را دارند و حالت‌های گوناگونی به خود می‌گیرند. هنگام طراحی سه بخش اندام فوقانی یعنی بازو، ساعد و دست (کف انگشتان) باید به بررسی فرم‌ها و شکل‌های اساسی اندام دست و تناسب ویژه آن پرداخته شود.



خطوط محیطی پاها

■ اگرچه ساختمان داخلی و اسکلت کف دست و پا، بسیار مشابه‌اند اما شکل ظاهری و نسبت‌های آن دو متفاوت است. طول کف پا تقریباً به اندازه طول سر است.



فعالیت عملی ۱۱

در گروه‌های کلاسی موارد زیر را بررسی و به سوالات پاسخ دهید.

- مراحل طراحی پا از دید روبه‌رو و سه‌رخ با حجم‌های ساده شده را مورد بررسی قرار داده و طراحی کنید و سپس به خطوط عضلانی تبدیل کنید. طراحی دست با حجم‌های هندسی را طراحی و سپس به خطوط عضلانی تبدیل کنید.
- مراحل طراحی پا «با کفش» از دید روبه‌رو و سه‌رخ را با حجم‌های ساده شده مورد بررسی قرار داده و طراحی کنید و سپس به خطوط عضلانی تبدیل کنید.

طراحی اندام در حالت وضعی (روبه رو و سه رخ)

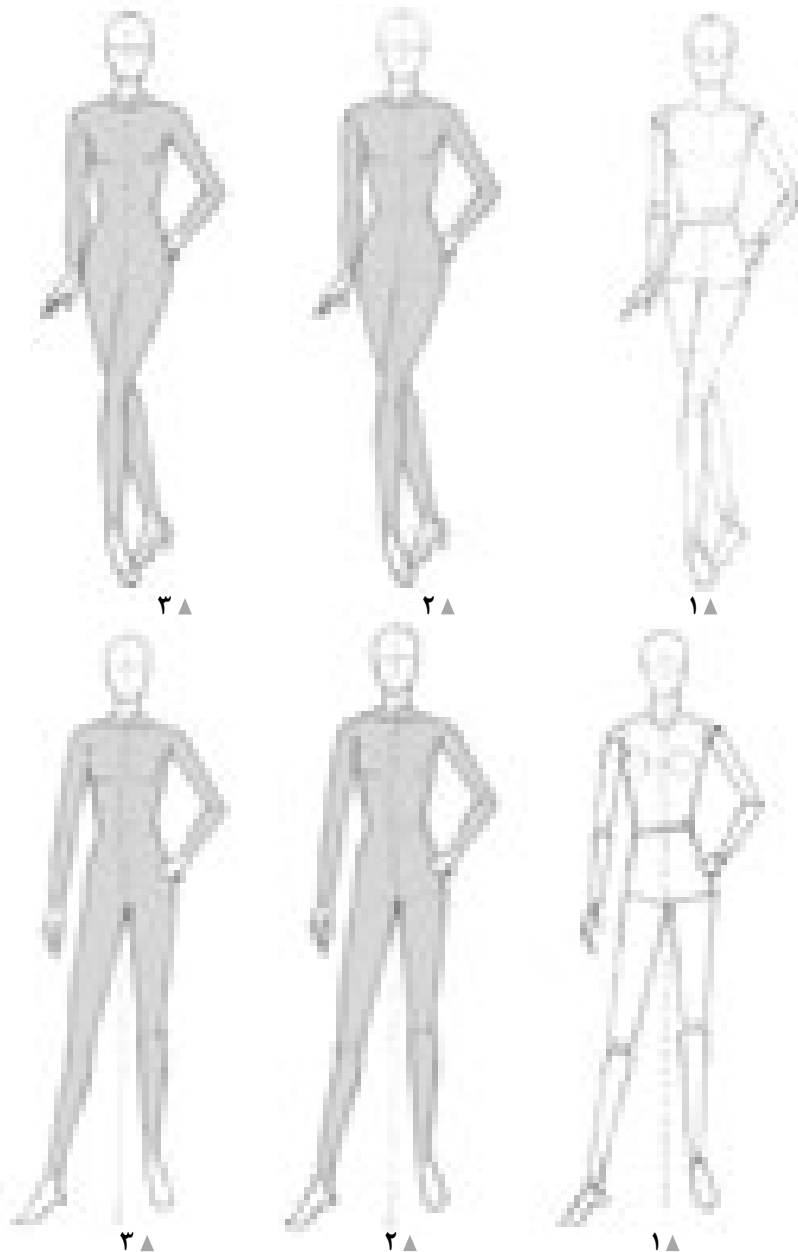

■ در بخش پیشین کتاب، با تفکیک قسمت‌های مختلف بدن سعی کردیم شناخت و درک کافی برای طراحی آنها حاصل شود، حال باید تجربیات به دست آمده را جمع بندی کرده، همه آنها را برای طراحی اندام به کار گرفت.

■ شیوه طراحی این اندام‌ها به همان گونه که تا به حال آموخته‌اید، یعنی طراحی یک سر، تناسبات طولی و عرضی قسمت‌های مختلف اندام در قالب یک اندام اسکلتی و به کار گرفتن عناصر حرکت و تعادل، پیدا کردن ابعاد و سطوح مختلف و در نهایت طراحی خطوط محیطی اندام می‌باشند. در تصاویر بالا طراحی اندام در سه مرحله نمایش داده شده است بهتر است برای حرکت وضعی در مرحله دوم حتماً از کاغذ به درستی استفاده شود.

فکر کنید

● به نظر شما خطوط مرکزی بدن (توازن، تعادل) خط شانه، کمر، باسن و همچنین مرکز مفاصل در تمام مراحل طراحی خطوط محیطی باید رعایت شود؟

فعالیت عملی ۱۲

● طرح‌های ساده شده زیر (خطی، نقطه‌ای، هندسی) را با اندام عضلانی طراحی نمایید. دو مرحله پیشنهاد می‌شود.
مرحله اول: استفاده از کاغذ پوستی و کشیدن خطوط محیطی بر روی آن برای تکمیل کردن
مرحله دوم: با نگاه کردن به اندام ساده شده در این صفحه، خطوط ساده شده را طراحی نمایید و به اندام عضلانی تبدیل کنید.

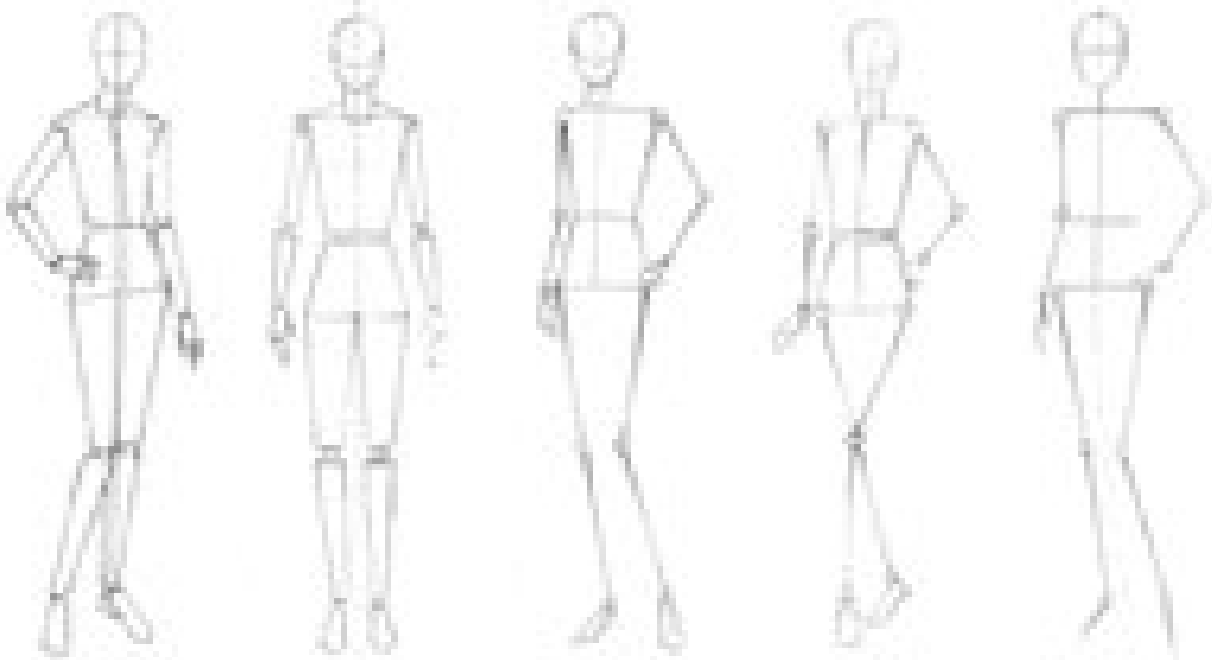

■ فرم‌های اساسی قسمت‌های مختلف را طراحی کنید. سپس خطوط محیطی عضلات را بر روی آنها ترسیم کنید.
■ پا و کفش یک مدل زنده را در حالات مختلف طراحی کنید.

پیشنهادات

■ برای آشنایی بیشتر با طراحی اندام، می‌توانید از مدل زنده یا عکس استفاده کنید. ابتدا مدل را با دقت نگاه کنید و خطوط تعادل و توازن، خطوط عرضی و طولی را طراحی کرده و با ساده کردن طرح به طرح عضلانی برسید. پیشنهاد می‌شود از مدل‌های زنده با حالت‌های ساده استفاده کنید.

■ ارزشیابی: بر روی کاغذ A۴ و کاغذ A۳ مانکن‌هایی با دید از روبه‌رو و سه‌رخ و دید از پشت در حالت‌های ساده طراحی کنید، در طرح‌های ترسیم شده خطوط طولی، عرضی، رعایت شود.

طراحی، مدل سازی و دوخت دامن ویژه دختران

تمرین مرحله ۳

۱- تصویر زیر را به صورت عضلانی کامل کنید.

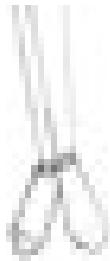

۲- با توجه به تصویر روبه‌رو اندام طراحی شده را

بررسی کنید و با رعایت تناسبات طولی و عرضی

• اندام را به صورت اندام عضلانی ترسیم کنید.

• خط تعادل و توازن را مشخص کنید.

• پا با کفش طراحی شود.



۳- اندام زیر را با رعایت تناسبات کامل کنید.



۴- به تصاویر روبه‌رو نگاه کنید،

روی یک کاغذ A4 تصاویر روبه‌رو را منتقل کنید،

با رعایت تناسبات اندام تصاویر را کامل کنید،

با اضافه کردن اندام تحتانی اندام را تکمیل کنید.

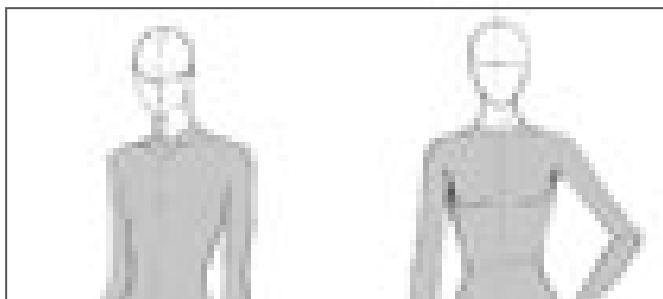

طراحی سر و چهره

فکر کنید

• به نظر شما در طراحی اندام مهم ترین قسمت بدن چه قسمتی از اندام است؟

بدون شک مهم ترین قسمت بدن در طراحی اندام «سر» است. سر شبیه یک تخم مرغ است و دارای فرم کروی شکل می باشد. در طراحی چهره، درک ساختمان قسمت های مختلفی که تشکیل دهنده اجزای صورت است و شناخت کافی در مورد ارتباط بین اجزا با یکدیگر، از اهمیت خاصی برخوردار است (تصویر ۱-۳۱).

شکل سر شامل دو قسمت عمده است. قسمت بالا مجموعه جمجمه، قسمت پایین فک و صورت می باشد.

■ طراحی شکل تخم مرغی سر

■ شکل را به دو قسمت عمودی تقسیم کنید.

■ اکنون از قسمت عرضی شکل را به دو قسمت مساوی تقسیم کنید، این خط مرکزی، خط چشم ها نامیده می شود (تصویر ۱-۳۲).

نسبت های طولی اجزای چهره

■ فاصله طولی بین خط چشم ها و چانه را به پنج قسمت مساوی تقسیم کنید. طول بینی $\frac{2}{5}$ این مقدار است.

■ لب ها در فاصله $\frac{3}{5}$ از خط چشم تا چانه قرار می گیرد (تصویر ۱-۳۲).



■ فاصله طولی بین خط چشم ها و خط بالای سر نیز به پنج قسمت مساوی تقسیم می شود.

■ ابروها در فاصله $\frac{1}{5}$ از خط چشم تا خط بالای سر قرار می گیرد.

■ محل رویش موها در فاصله $\frac{1}{5}$ از خط بالای سر تا خط چشم مشخص می شود

(تصویر ۱-۳۳).

تناسبات عرضی اجزای چهره

■ خط چشم ها را به پنج قسمت تقسیم کنید. اندازه یک چشم برابر $\frac{1}{5}$ عرض سر است.

■ دو چشم به اندازه پهنای یک چشم از یکدیگر فاصله دارد.

■ پهنای پره های بینی به اندازه پهنای یک چشم است.

■ پهنای لب ها کمی بیشتر از پهنای یک چشم است. (تصویر ۱-۳۴)

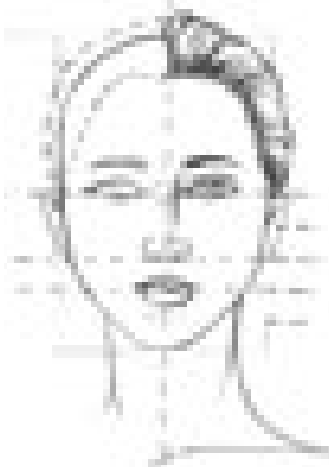

▲ تصویر ۱-۳۴

طراحی، مدل سازی و دوخت دامن ویژه دختران

مراحل طراحی سر در وضعیت سه‌رخ و نیم‌رخ

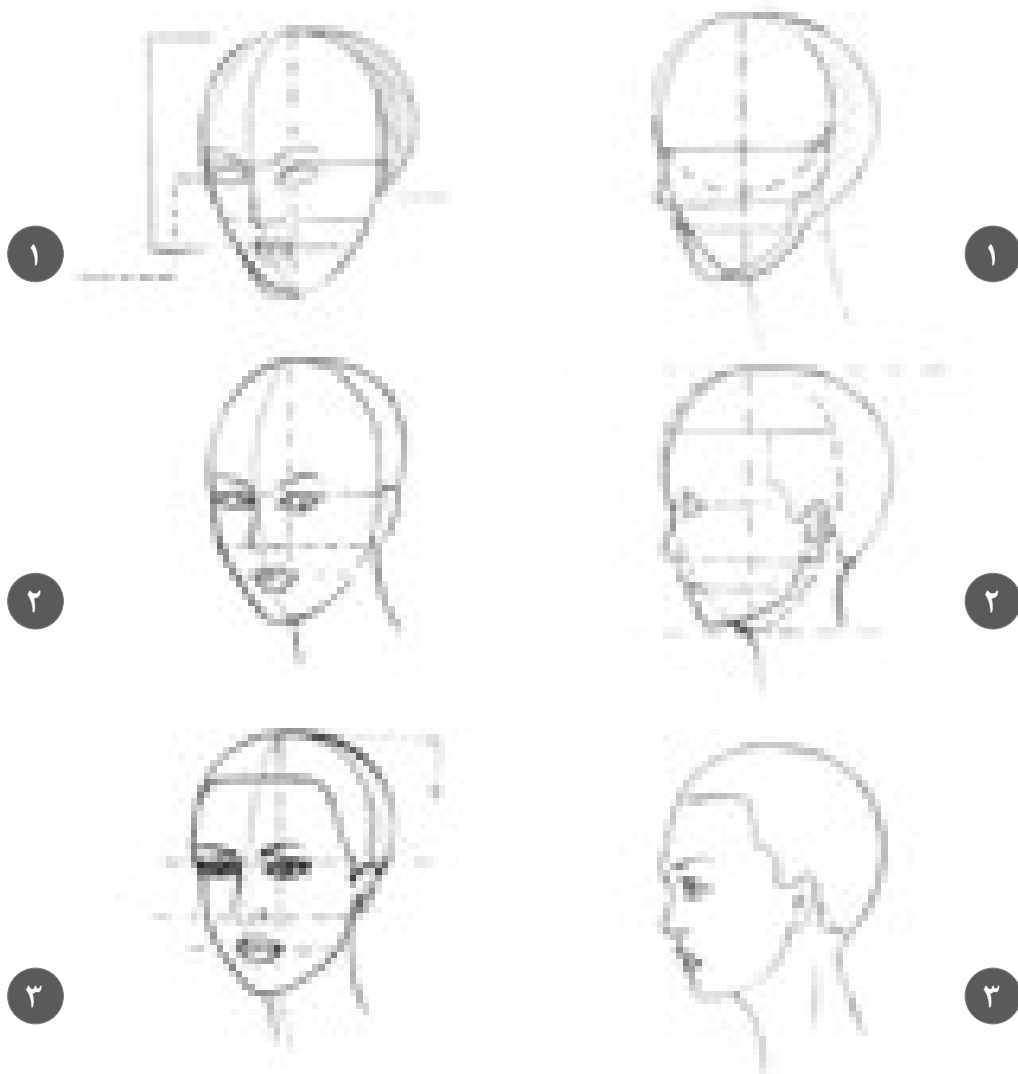

■ یافتن سطوح سازنده و درک ارتباط صحیح به دلیل تغییر زاویه که به وسیله حرکت ایجاد شده، بسیار حائز اهمیت است. خط مرکزی سر در قسمت طولی و عرضی (خط چشم) با توجه به حجم سر که در وضعیت سه‌رخ و نیم‌رخ نمایان می‌گردد از خط مستقیم به خط منحنی تا کاملاً برگشته به پهلو در نیم‌رخ تبدیل می‌شود. با توجه به حالت سه‌رخ داشتن اطلاعات کافی در مورد پرسپکتیو ضروری است.

■ خط محیطی چهره را طراحی کنید تا حالت گونه، چانه و فک نمایان شود. در سطح کناری سر، گوش جای می‌گیرد.

■ خطوط بینی و لب‌ها با توجه به تناسب طولی چهره، به موازات خط چشم‌ها مشخص می‌شود.

■ حرکت گردن در اثر حرکت سر ایجاد می‌شود و در هر چرخش و پیچش سر را همراهی کرده و در محل اتصال به شانه خطوط پهن‌تر می‌شود.

طراحی مو

فکر کنید

• آیا تا به حال به چهره در حالت‌های سهرخ تا نیم‌رخ دقت کرده‌اید، به نظر شما چگونه از پرسپکتیو در این طراحی‌ها می‌توان استفاده کرد.



۲▲

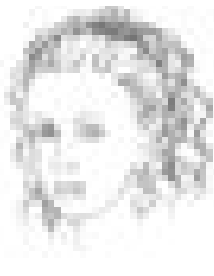

۱▲



۲▲



۱▲



۲▲



۱▲



۲▲



۱▲



۲▲



۱▲

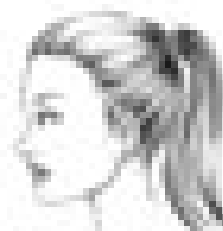

۲▲

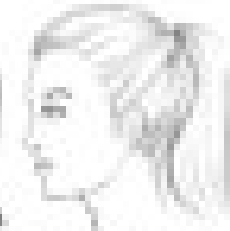

۱▲

- این اصل کلی از علم پرسپکتیو را به خاطر داشته باشید که هر قدر جسم از ما دورتر می‌شود کوچک‌تر به نظر می‌رسد.
- برای به کار بستن شیوه‌ای صحیح در طراحی موها، لازم است با ساختمان و فرم موها به خوبی آشنا شوید، فرم موها را مورد تجزیه و تحلیل قرار دهید، به جای طراحی تارهای مو بهتر است دسته‌های مو را طراحی کنید.
- هر تار مو از دو قسمت تشکیل می‌شود. یک قسمت آن ریشه مو می‌باشد که به سر متصل است و دیگری تنه مو که آزادانه به هر جهتی حرکت می‌کند.

وسایل موردنیاز: کاغذ A4، پاک‌کن، پاک‌کن مدادی، محو‌کن، مداد طراحی

طراحی، مدل سازی و دوخت دامن ویژه دختران

فعالیت عملی ۱۳

۱- در تصاویر زیر اجزای صورت را طراحی نمایید.



۲- در تصاویر زیر با توجه به زاویه دید سر، اجزای صورت، مو و گردن را طراحی کنید.

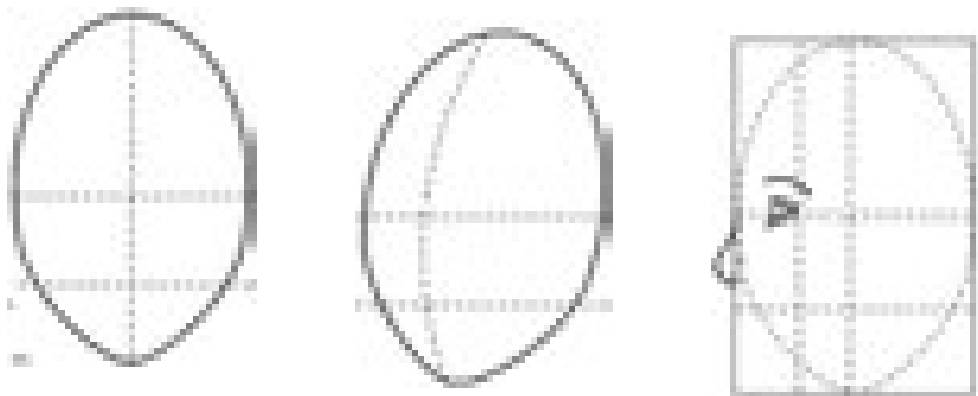

۳- با توجه به آموزش های انجام شده ۳ مانکن از دید روبه رو، سه رخ و پشت همراه با چهره و مو طراحی کنید.

اصول نورپردازی

فکر کنید

• ارزش حجم و رنگ (دو عنصر مهم بصری) از چه طریق نمایش داده می شود؟

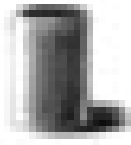
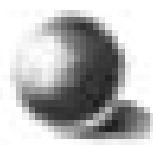

▲ تصویر ۱-۳۶

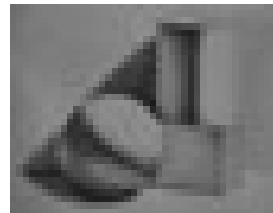

▲ تصویر ۱-۳۵

■ انسان همه چیز را به کمک نور می بیند، ارزش حجم و رنگ از طریق نور تشخیص داده می شود.
■ وقتی نور به یک حجم سه بعدی می تابد، یک طرف آن روشن و طرف دیگر آن تیره می شود و سایه ای از حجم روی زمین ایجاد می شود، برای این کار در طراحی از نورپردازی به شیوه های مختلف استفاده می شود (تصویر ۱-۳۵).



▲ تصویر ۱-۳۷

■ نمایش حجم اشیا به کمک سایه روشن به سه عامل بستگی دارد: الف) آشنایی با نحوه نورگیری (احجام، ب) معادل سازی رنگ ها با درجات خاکستری ج) ایجاد تن های متنوع خاکستری با ابزار.
■ زاویه و میزان تابش نور، فاصله منبع نوری، رنگ و بافت موضوع، باعث ایجاد سایه روشن های مختلفی می شود (تصویر ۱-۳۶).

■ اغلب برای نمایش حجم از نور ۴۵ درجه که سایه روشن مناسبی روی موضوع ایجاد می کند، استفاده می شود، تا تصور فرورفتگی و برجستگی ایجاد شود (تصویر ۱-۳۷).

ایجاد درجات خاکستری با مداد

از دو روش برای ایجاد انواع خاکستری استفاده کنید: ۱- استفاده از پهنای مغز مداد، ۲- روش استفاده از نوک مداد برای ایجاد خطوط هاشوری، یک جدول ۱۰ تا ۱۲ خانه حدوداً ۲ در ۲ سانتی متر ترسیم کنید، با مداد طراحی از تیره به روشن سایه بزنید، اولین خانه سیاه، آخرین خانه سفید، سه مربع خاکستری تیره، سه مربع خاکستری روشن و دو مربع وسط خاکستری متوسط می شود (تصویر ۱-۳۸)

▶ تصویر ۱-۳۸



فعالیت عملی ۱۴

- در گروه های کلاسی موارد زیر را بررسی، به سوالات پاسخ دهید و نکات خواسته شده را ترسیم نمایید.
- پنج تصویر انتخاب کنید و زاویه نور را روی آن با فلش مشخص نمایید.
- با مدادهایی که در اختیار دارید خاکستری های متنوعی را به وجود آورید.

وسایل مورد نیاز: مدادهای HB، B۲، B۴، B۶، کاغذ طراحی بافت دار

طراحی، مدل سازی و دوخت دامن ویژه دختران

نمایش حجم، گودی‌ها و برجستگی‌ها

فکر کنید

- به تصاویر زیر نگاه کنید و با توجه به جدول خاکستری‌هایی که ترسیم کرده‌اید، بگویید که هر کدام منطبق با کدام شماره از خاکستری شماست؟
- هر چقدر تعداد خاکستری‌های مورد استفاده بیشتر باشد شکل زنده‌تر و پویاتر می‌باشد.



■ برای نشان دادن برجستگی گونه، فرو رفتگی گردن، گودی کمر، برجستگی باسن و قسمت‌های دیگر نیاز به بکارگیری درجات مختلف سایه روشن می‌باشد. با کسب مهارت در نمایش حجم‌های هندسی حجم‌نمایی انواع مدل‌ها در طراحی آسان می‌شود.

برای سایه زدن به نکات زیر توجه کنید:

- با توجه به جهت نور، سایه _ روشن کار کنید.
- نقاط برجسته روشن‌تر و نقاط فرو رفته تیره‌تر هستند.
- به سطوحی که روی هم قرار گرفته‌اند توجه کنید.



■ ابتدا محدوده روشن، نیم‌سایه، سایه را با توجه به تابش نور برای نمایش حجم بهتری از اندام شناسایی کرده، سپس مراحل سایه‌زنی را اجرا کنید.

■ مراحل سایه‌زنی از تیره به روشن است. با روی هم قرار دادن لایه‌ها و تنظیم فشار دست بر روی مداد می‌توان درجات مختلفی از تیرگی به‌روشنی به‌وجود آورد.

فعالیت عملی ۱۵

به تصویر زیر دقت کنید.

- زاویه نور را با توجه به حرکت اندام مشخص کنید.
- با توجه به جهت نور انتخابی تصاویر زیر را حجم پردازی کنید.

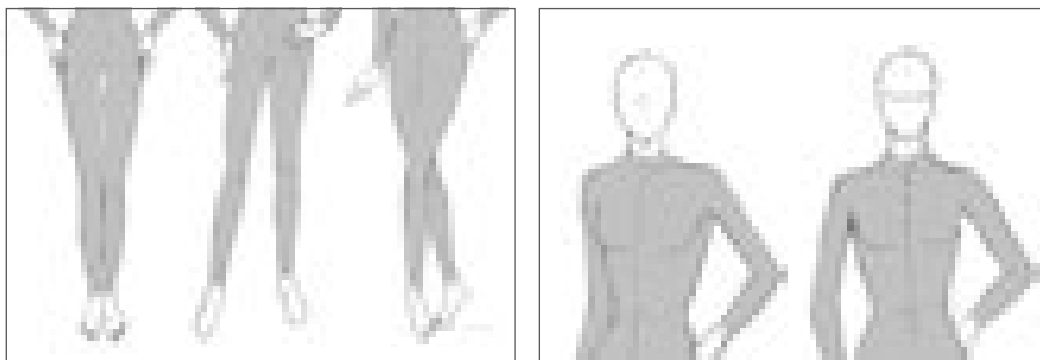

• با توجه به زاویه نور مشخص شده طرح‌های اندام زیر را روی کاغذ A۴ طراحی کنید و سپس حجم پردازی کنید.

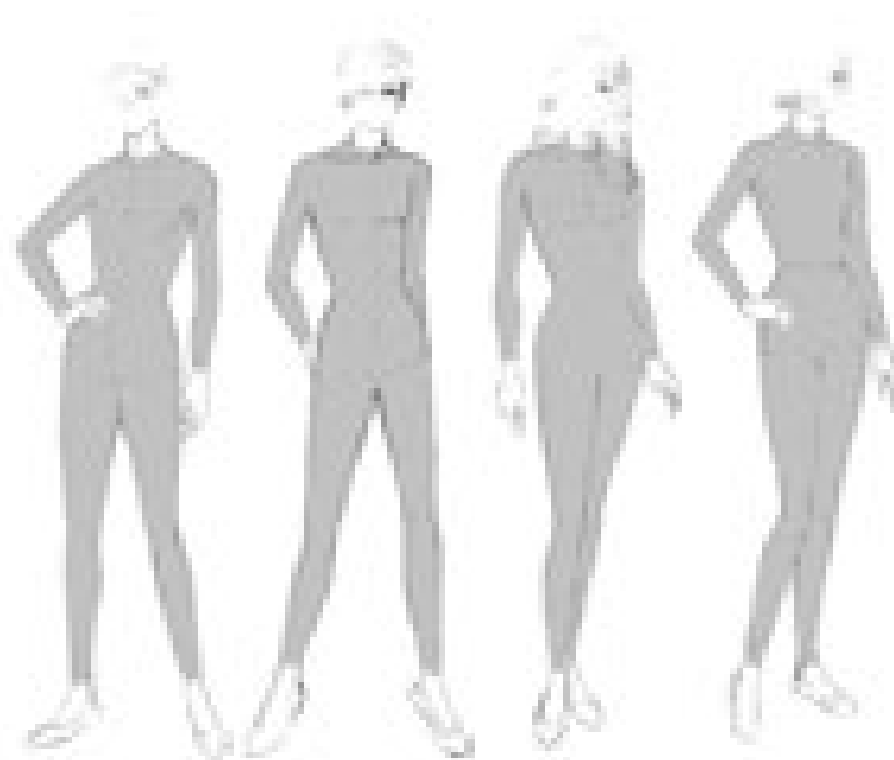

طراحی، مدل سازی و دوخت دامن ویژه دختران

تمرین مرحله ۴

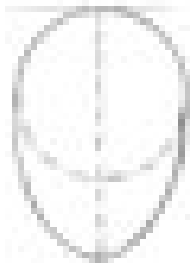
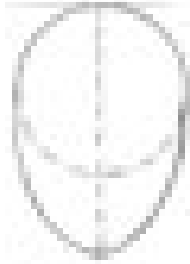

۱- با توجه به شکل روبه‌رو به سؤالات زیر پاسخ دهید.

در تصویر زیر خط چشم‌ها، خط ابرو، خط رستنگاه مو را مشخص و خطوط را به سمت چپ امتداد دهید، نام خطوط را روی شکل بنویسید.

۲- با توجه به تصویر روبه‌رو به سؤالات پاسخ دهید.

- خط بینی را روی تصویر مشخص کنید.
- خط لب‌ها را روی تصویر مشخص کنید.



۳- با توجه به تصاویر روبه‌رو، طراحی مو را انجام دهید.

مدل مو مناسب با حرکت سر انتخاب شود.

۴- به سؤالات زیر پاسخ دهید:

- دو عنصر مهم در نورپردازی را نام ببرید؟
- نمایش حجم اشیا به چه عواملی بستگی دارد؟
- برای ایجاد سایه روشن چه نکاتی مهم است؟
- بر روی جدول مشخص شده، خاکستری‌های مختلف را مشخص کنید.

--	--	--	--	--	--	--	--	--	--



۵- بر روی چهره مشخص شده سایه روشن را با توجه به زاویه نور مناسب اجرا کنید.

ارزشیابی پایانی



مکان: کارگاه طراحی لباس

زمان: ۲ ساعت

یک اندام ایده آل در حالت سه رخ و سر از روبه رو متناسب با کاغذ A۴ طراحی کنید، موارد زیر را در طراحی مانکن رعایت کنید.

۱- ترسیم مانکن با سطوح ساده هندسی که در آن نسبت های طولی و عرضی اندام نسبت به اندازه های طولی و عرضی سر رعایت شود.

۲- خطوط طولی و عرضی بر روی مانکن ترسیم شود.

۳- با رعایت ایستایی و تعادل دست و پا را حرکت دهید. (اعمال حرکت های وضعی در اندام)

۴- شکل گیری خطوط و طراحی عضلانی اندام را انجام دهید.

۵- چهره و مو با رعایت تناسب های طولی و عرضی طراحی شود.

۶- نورپردازی و سایه روشن را برای نمایش طراحی حجم و برجستگی های اندام، چهره و مو با درجات خاکستری مناسب اجرا کنید.

مواد مصرفی: کاغذ تحریری، مقوای مناسب، مداد طراحی، پاک کن، تراش، کاور

ابزار: تخته شاسی، کاتر طراحی، خط کش فلزی، گیره فلزی

تجهیزات: تخته وایت برد، میز نور، میز و صندلی مخصوص طراحی

طراحی، مدل سازی و دوخت دامن ویژه دختران

واحد یادگیری ۲

طراحی دامن

آیا تا کنون به وظایف مدلساز دامن دقت کرده اید :



- برای کسب مهارت پز و فیگور اندام چه نکات اصلی را در طراحی باید رعایت کرد؟

- کدام خطوط شکل یک مدل دامن را بوجود می آورد؟

- برای ایجاد حجم پردازی در طراحی چهره و مو به چه نکاتی باید تاکید کرد؟

- ترسیم فنی یک مدل دامن چه تأثیری بر طراحی آن می گذارد؟

- برای ایجاد چین و شکن پارچه در طراحی دامن به چه نکاتی باید دقت کرد؟

استاندارد عملکرد

- طراحی دامن با استفاده از آناتومی اندام (مانکن ، رعایت نسبت های طولی و عرضی اندام نسبت به سرو شکل گیری خطوط لباس با اتو

مقدمه

در آموزش طراحی لباس توجه به بعد فیزیکی بدن انسان از نکات اساسی است، به عبارتی دیگر شناخت طراح از فرم، تناسب و حرکت اندام، اساسی ترین موضوعی است که برای طراحی لباس ایفای نقش می کند. چرا که در ارتباطی تنگاتنگ، لباس ها ویژه اندام ها و اندام ها در حکم اسکلت و چهار چوبی برای نگه داشتن لباس ها طراحی می شوند. همچنین در تحلیل بعد روان شناختی انسان در ارتباط با تأثیرات لباس باید اذعان کرد نگرش بر لباس در این چهارچوب نیز متکی بر اصولی است که از واکنش های حسی و شخصیتی افراد نشئت می گیرند. اصولی چون اصل اجتماعی بودن انسان، اصل زیباسازی و فلسفه زیبایی، اصل میل به مورد توجه بودن، اصل تمایل به نو شدن و تنوع طلبی از جمله مواردی هستند که طراح لباس را ملزم می نماید در طراحی فرم ها و مدل ها برای رساندن لباس به چرخه تولید، آن ها را مورد توجه قرار دهد.

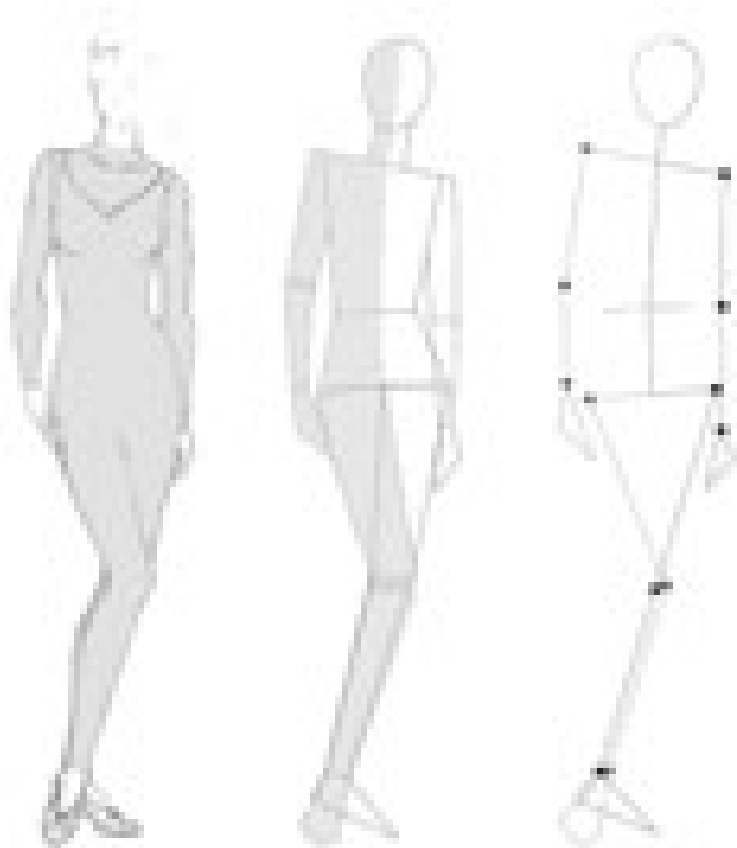

طراحی، مدل سازی و دوخت دامن ویژه دختران

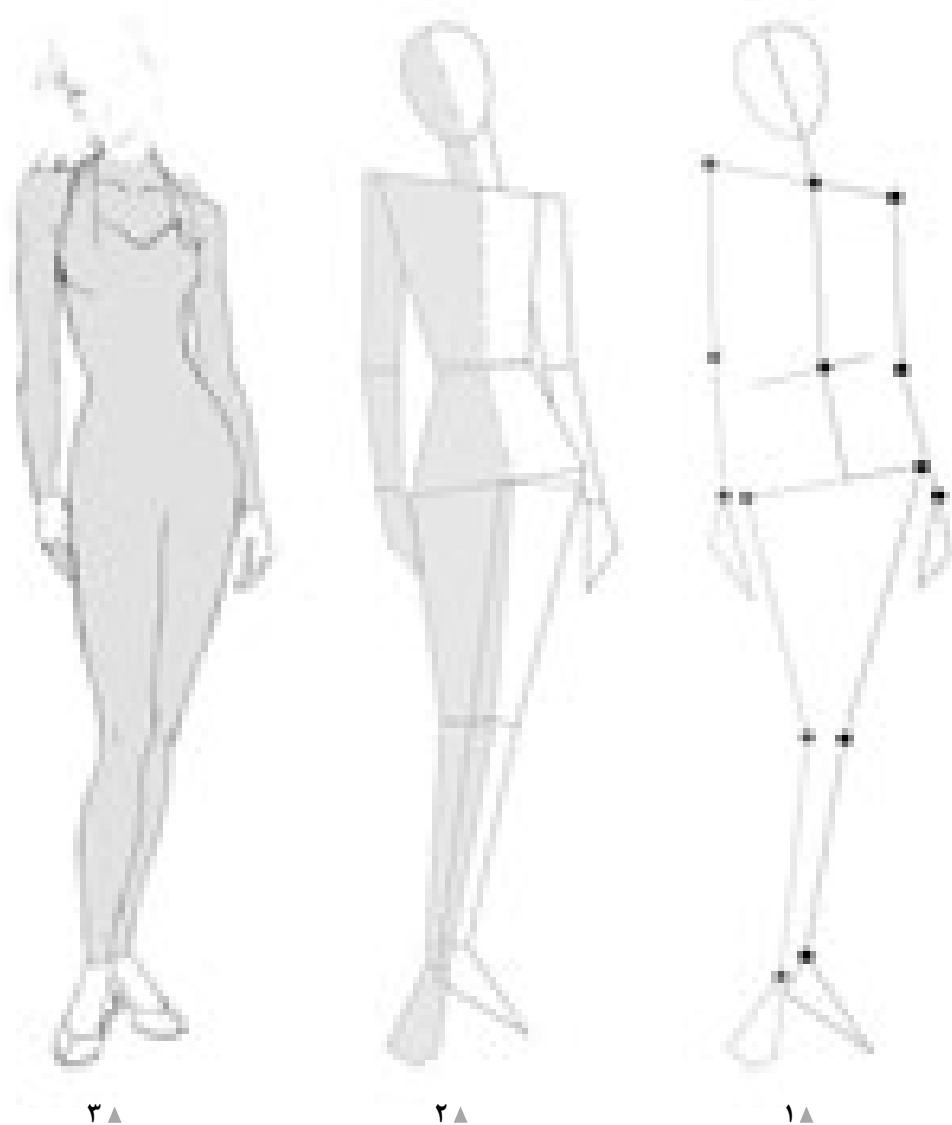

- در واحد یادگیری قبل تقسیم‌بندی اندام مانکن و تبدیل آن به « نقطه و خط » و سطوح ساده را آموخته‌اید.
- در این جا با سه مدل مانکن در حالت تمام‌رخ و سه‌رخ که مناسب طراحی دامن است آشنا می‌شوید.
- در ابتدا قسمت‌های اصلی اندام به صورت ساده شده نقطه و خط طراحی می‌شود.
- سپس خطوط محیطی اندام سطوح ساده (آنالیز شده) طراحی می‌شود.
- و در مرحله آخر فرورفتگی و برجستگی‌های عضلات، چهره و مو و کفش طراحی می‌شود. (تصویر ۱-۳۹)



۲ ▲



۲ ▲



۱ ▲

▲ تصویر ۴۰-۱

فعالیت عملی ۱

● روی تصویر سوم خط ایستایی و تعادل را ترسیم کنید.

گفتگو کنید

- در گروه‌های کلاسی موارد زیر را بررسی کرده و به سؤالات زیر پاسخ دهید.
- آیا می‌توانید بدون حرکت دادن قسمت بالاتنه، فرم‌های پا را در طراحی تغییر دهید؟
- به نظر شما با تغییر پای سمت چپ ایستایی مانکن تغییر می‌کند (تصویر ۴۰-۱)؟

طراحی، مدل سازی و دوخت دامن ویژه دختران

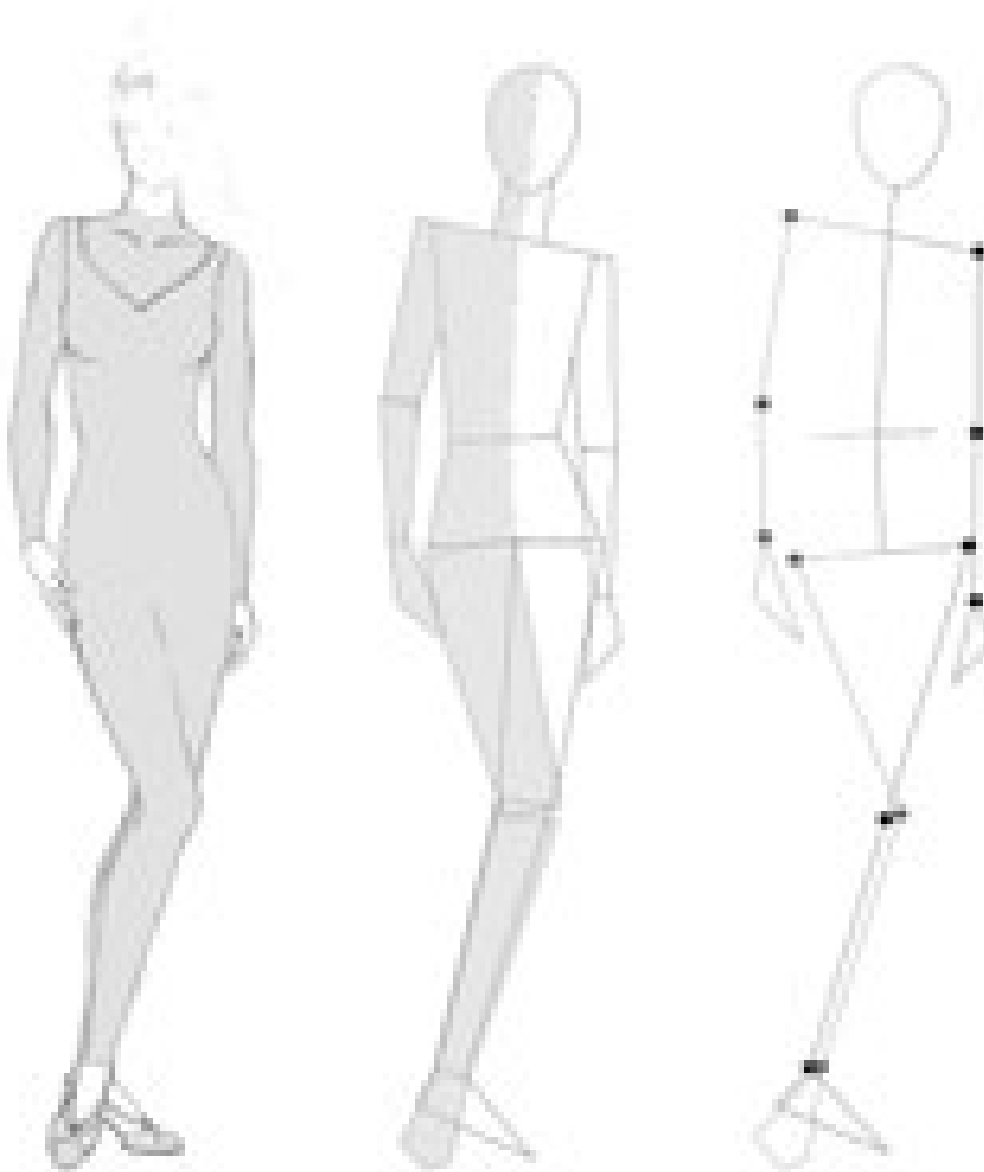

۳ ▲

۲ ▲

۱ ▲

▲ تصویر ۴۱-۱

فعالیت عملی ۲

- خط ایستایی اندام را روی تصاویر رسم کنید.
- این فیگور را از مرحله نقطه، خط سطح و حجم کامل طراحی کنید.
- آیا می توانید بدون حرکت دادن قسمت بالاتنه فرم های پا را در طراحی تغییر دهید (تصویر ۴۱-۱)؟

طراحی چهره در حالت سه رخ

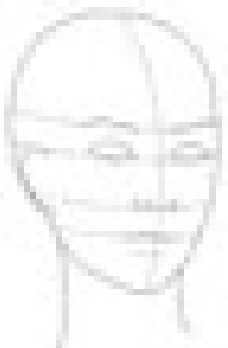

▲ تصویر ۱-۴۲

- فرم اولیه سه رخ سر را طراحی کنید.
- تناسبات طولی و عرضی را ترسیم کنید.
- فرم اولیه، ابرو، چشم، بینی و دهان در حالت سه رخ را طراحی کنید. (تصویر ۱-۴۲)



▲ تصویر ۱-۴۳

- خطوط محیطی موهای صاف را طراحی کنید.
- خطوط محیطی را با توجه به حالت قرارگیری مو روی سر طراحی کنید. (تصویر ۱-۴۳)



▲ تصویر ۱-۴۴

- هر قسمت از حالت مو را از ریشه مو که به سر متصل شده به طرف لبه آزاد مو طراحی کنید.
- حالت داخل چشم و مژه‌ها را طراحی کنید.
- در طراحی موهای صاف به افت موها و لطافت آن توجه کنید. (تصویر ۱-۴۴)

ابزار و مواد طراحی دامن: کاغذ طراحی، تخته شاسی طراحی، مداد سیاه با شماره HB، B2، B6، اتود شماره‌های ۰/۷ و ۰/۹، پاک‌کن طراحی، سمباده، تراش، کاور کاغذ، پوشه نگهداری طراحی

طراحی، مدل سازی و دوخت دامن ویژه دختران

طراحی چهره در حالت تمام رخ

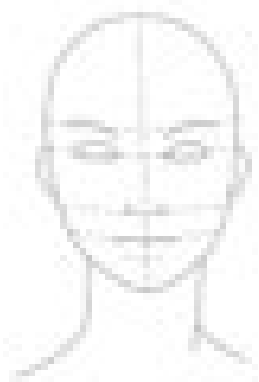

▲ تصویر ۱-۴۵

- فرم اولیه سر را طراحی کنید.
- تناسبات طولی سر بر روی خط مرکزی را محاسبه کنید.
- خطوط افقی چهره را ترسیم کنید (تصویر ۱-۴۵).



▲ تصویر ۱-۴۶

- خطوط محیطی موهای مجعد را طراحی کنید.
- خطوط محیطی را با توجه به حالت قرارگیری و جهت آن طراحی کنید (تصویر ۱-۴۶).



▲ تصویر ۱-۴۷

- حالت قرارگرفتن و جهت دسته‌های موی سر را طراحی کنید.
- حالت چشم‌ها، ابروها و بینی را طراحی کنید.
- حالت موهای مجعد، چین و شکن‌های ریز و درشت و تارهای مو را طراحی کنید (تصویر ۱-۴۷).



کفش پاشنه بلند جدا

تصویر ۱-۴۸

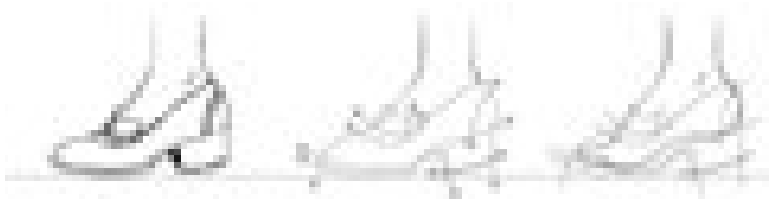

کفش پاشنه کوتاه جدا

تصویر ۱-۴۹

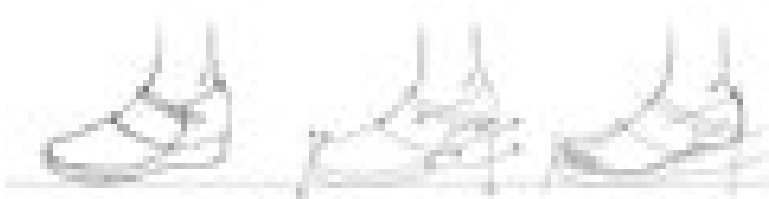

کفش پاشنه یکسره کوتاه

تصویر ۱-۵۰

- فرم پاشنه پا را در حالت نیمرخ به اندازه بلندی پاشنه که از روی زمین بلند شده طراحی کنید.
- خطوط محیطی اصلی کفش شامل: رویه، کف، پاشنه، بند، زبانه... و غیره را طراحی کنید.
- جزئیات و تزئینات کفش را در طراحی کامل کنید (تصاویر ۱-۵۰ و ۱-۴۹ و ۱-۴۸).

فعالیت عملی ۳

- آیا طول پاشنه کفش و رویه آن تأثیری در مدل کفش دارد؟
- نوع کفش به لحاظ اندازه، جنس، اندازه پاشنه چه تأثیری در سلامتی افراد دارد؟

طراحی، مدل سازی و دوخت دامن ویژه دختران

تمرین ۱

۱- براساس تصویر زیر فرم های پا را بر روی مانکن طراحی کنید.



۲- سه نمونه کفش را انتخاب کنید و طرح پا را با توجه به آنها ترسیم کنید.

--	--	--

۳- طرح های ترسیم شده روی مانکن از دید روبه رو و سه رخ طراحی شود.

طراحی چهره در حالت تمام

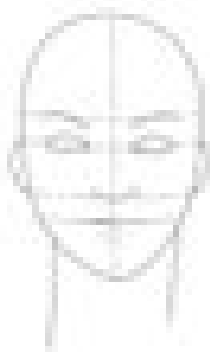

▲ تصویر ۱-۵۱

◀ برای مثال: فرم اولیه سر را طراحی کنید.

■ تناسبات طولی سر بر روی خط مرکزی را محاسبه کنید.

■ خطوط افقی چهره را ترسیم کنید (تصویر ۱-۵۱).



▲ تصویر ۱-۵۲

..... ◀
.....
.....
.....
..... (تصویر ۱-۵۲)



▲ تصویر ۱-۵۳

..... ◀
.....
.....
..... (تصویر ۱-۵۳)

طراحی، مدل سازی و دوخت دامن ویژه دختران

شکل گیری خطوط بر روی اندام



▲ تصویر ۱-۵۴

- آیا تاکنون فکر کرده‌اید چگونه می‌توانیم خطوط (سطح) را تبدیل به حجم کنیم؟
- اولین مرحله در طراحی لباس استفاده از خطوط عمودی و افقی برای ایجاد حجم اندام است.
- شرایط حجمی بدن موجب می‌شود تا خط حالت و فرم بدن را به خود بگیرد.



حجم استوانه‌ای



خط افقی هنگام عبور از حجم کروی شکل منحنی دارد.

▲ تصویر ۱-۵۵

- این خط افقی روی سطح کاغذ یک خط راست و مستقیم است ولی بر روی حجم کروی و استوانه‌ای به شکل منحنی درمی‌آید.

طراحی، مدل سازی و دوخت دامن ویژه دختران

شکل گیری خطوط عمودی بر روی اندام مانکن

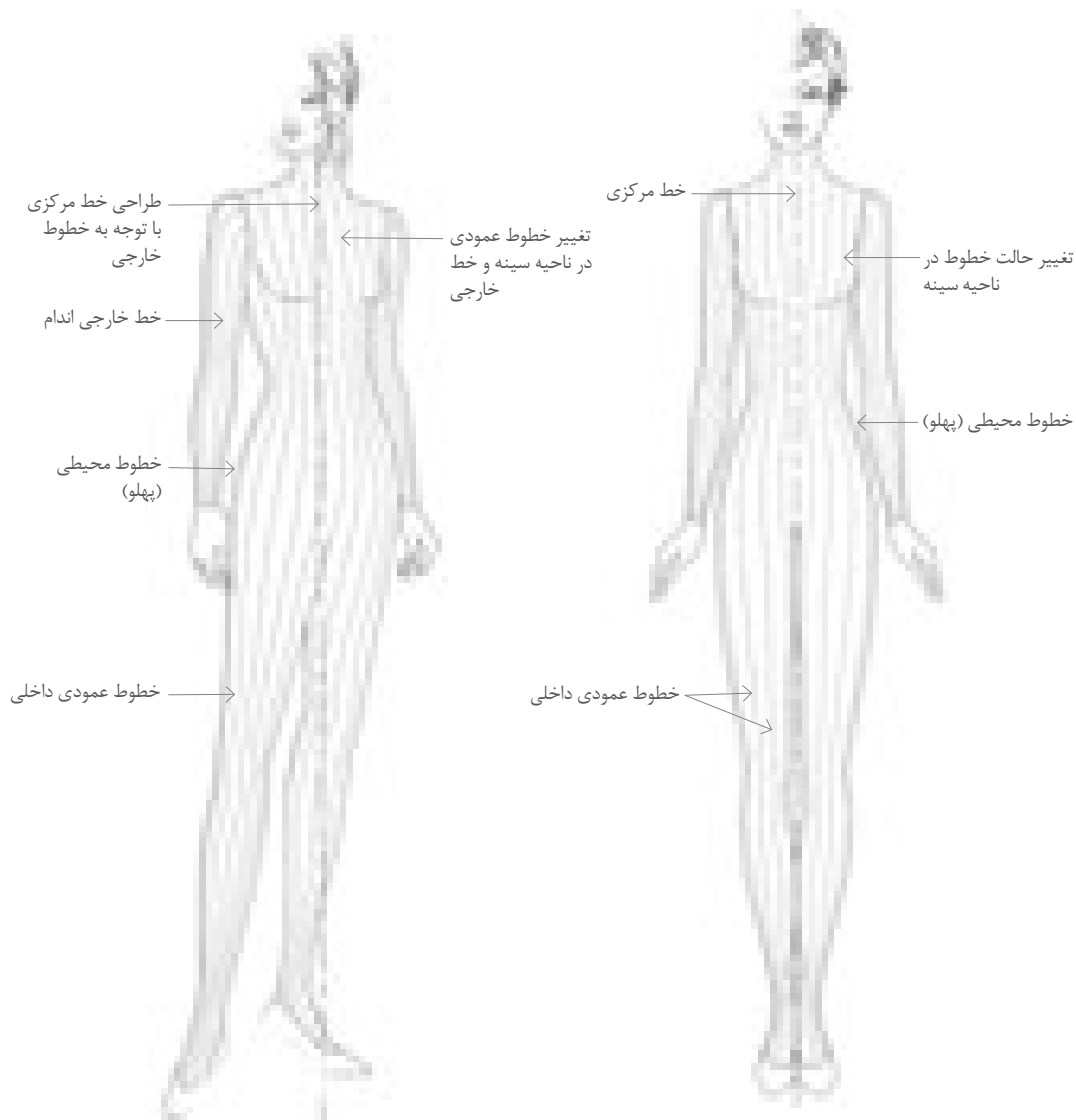

▲ تصویر ۵۷-۱

■ در ترسیم خطوط عمودی، خطوط مرکزی جلو و پشت مبنای اصلی است. بقیه خطوط با توجه به شکل خط محیطی اندام در بعضی از نقاط که اندام باریک تر می شود مانند، خط کمر، خط مچ دست و پا، خط آرنج، به یکدیگر نزدیک تر می شوند (تصویر ۵۷-۱).

دامن راسته

به دامن راسته، دامن اولیه یا شکل H نیز می‌گویند. یک استوانه که با بستن ساسون‌های آن گشادی در خط کمر اندازه می‌شود.

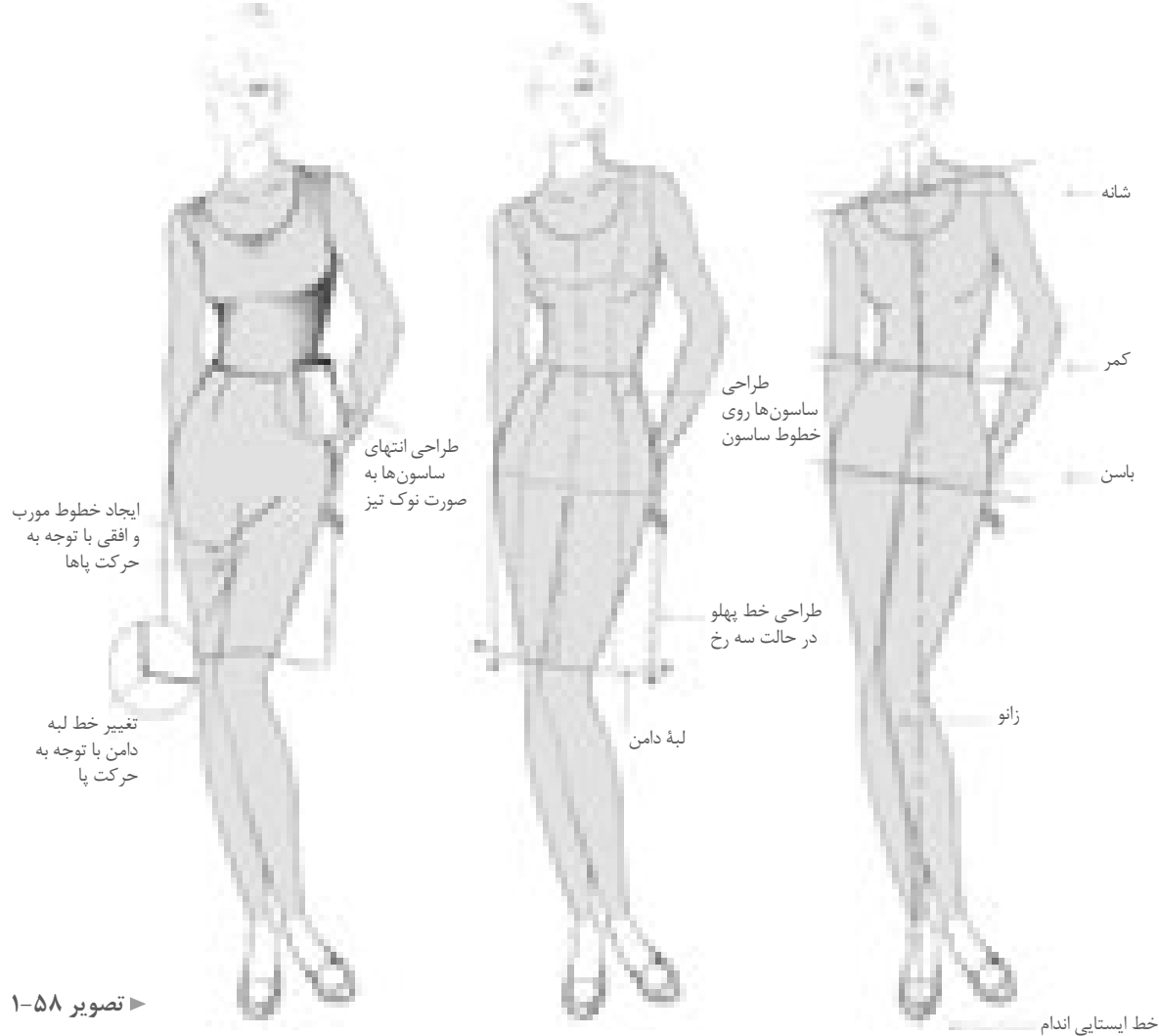

■ با توجه به طراحی اندام در قسمت قبلی چه مراحل برای رسم این مانکن باید طی شود؟

■ با توجه به تصویر بالا چه تغییراتی در اساس طراحی مانکن انجام شده است؟

■ به حرکت اندام مانکن دقت کنید، کدام قسمت آن بیشترین وزن را تحمل می‌کند (تصویر ۱-۵۸)؟

فعالیت عملی ۴

- روی اساس مانکن یک حرکت مناسب با دامن راسته طراحی کنید.
- با توجه به ساسون‌ها روی دامن راسته، مدل‌های دیگر ساسون را طراحی کنید.

طراحی، مدل سازی و دوخت دامن ویژه دختران

دامن فون

این مدل دامن‌ها، در قسمت خط کمر چسبان و لبه دامن گشاد هستند، گشادی لبه دامن قابل تغییر است. به دامن مدل A نیز معروف است.

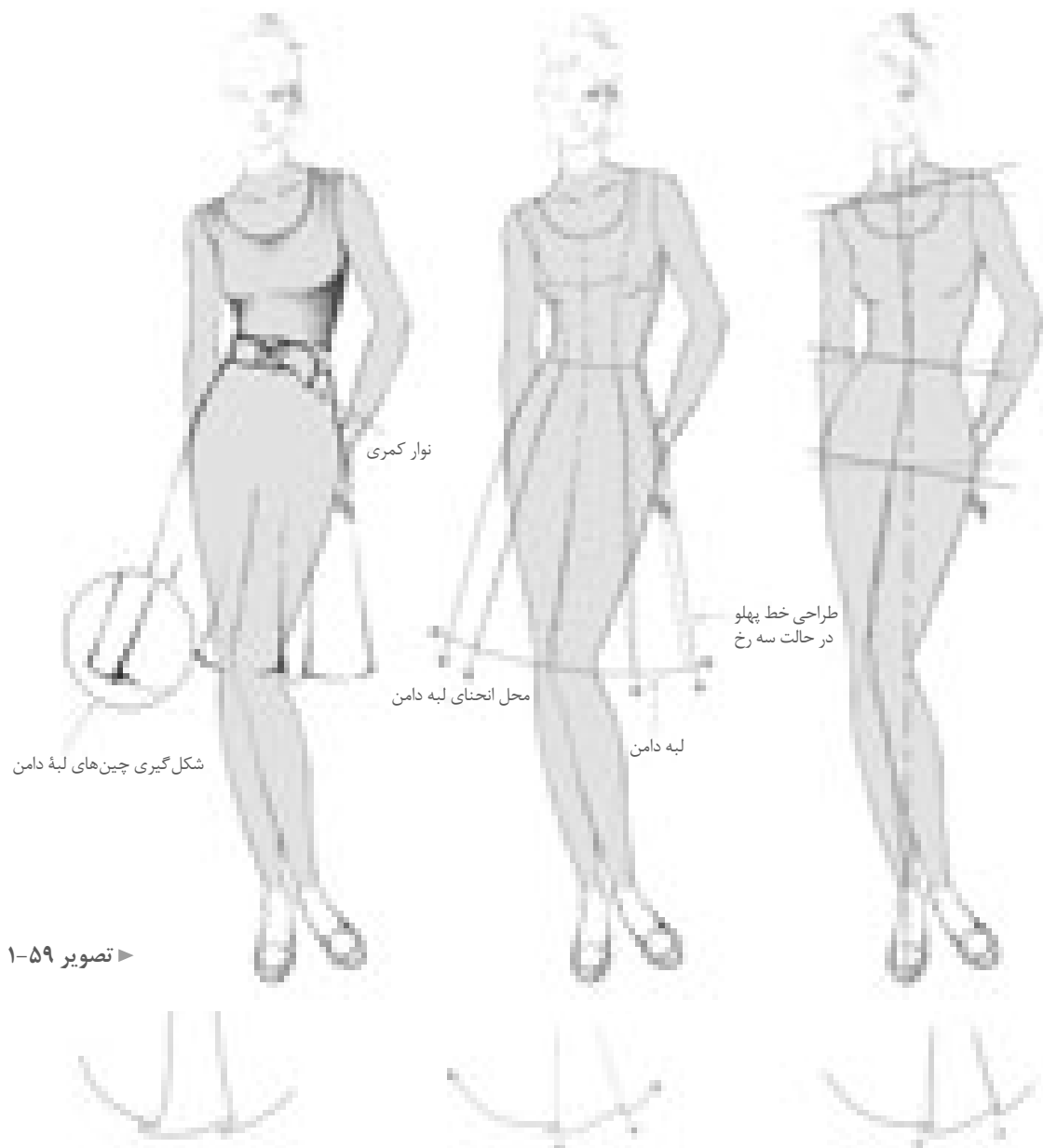

■ به قرارگیری لباس روی اندام توجه کنید.

■ آیا این فیگور حرکت مانکن مناسب طراحی این مدل دامن است (تصویر ۱-۵۹)؟

■ چه فیگور و حرکت دیگری را مناسب طراحی این مدل دامن می دانید؟ آیا می توانید آن را طراحی کنید؟

دامن کلوش چین دار

به این مدل دامن‌ها دامن دور چین نیز می‌گویند.

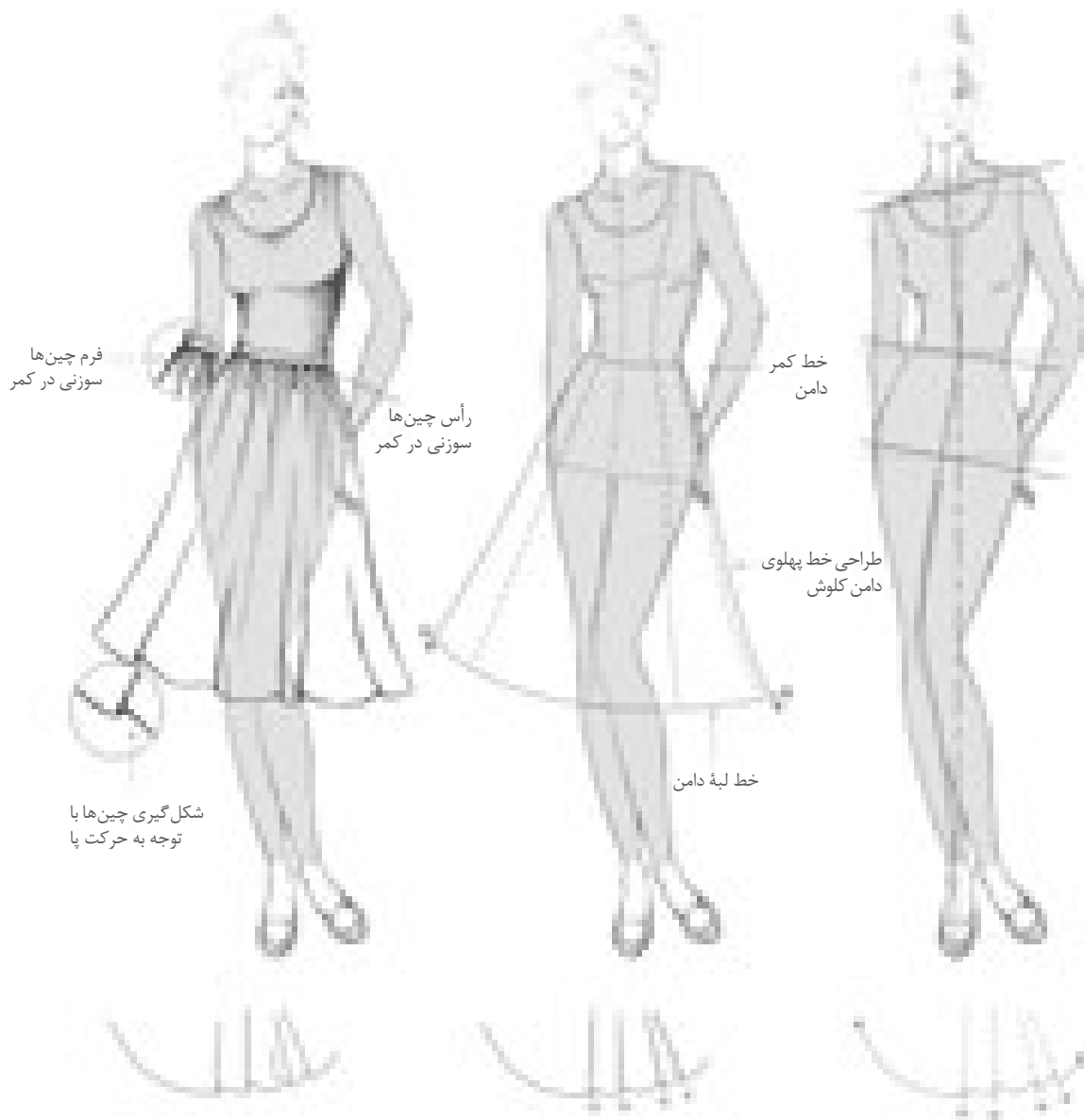

▲ تصویر ۶۰-۱

- فرم اولیه مانکن را طراحی کنید.
- خط لبه دامن را به شکل موج طراحی کنید.
- تعداد چین‌های مخروطی دامن با میزان گشادی لبه دامن تغییر می‌کند.
- شکل مخروطی چین‌های لبه دامن را کامل کنید (تصویر ۶۰-۱).

طراحی، مدل سازی و دوخت دامن ویژه دختران

دامن چین دار با برش افقی

ترکیب دو مدل، دامنی با برش افقی و چین در قسمت پایین برش جلوه زیبایی دارد، برش افقی معمولاً حد فاصل کمر تا باسن بزرگ است.

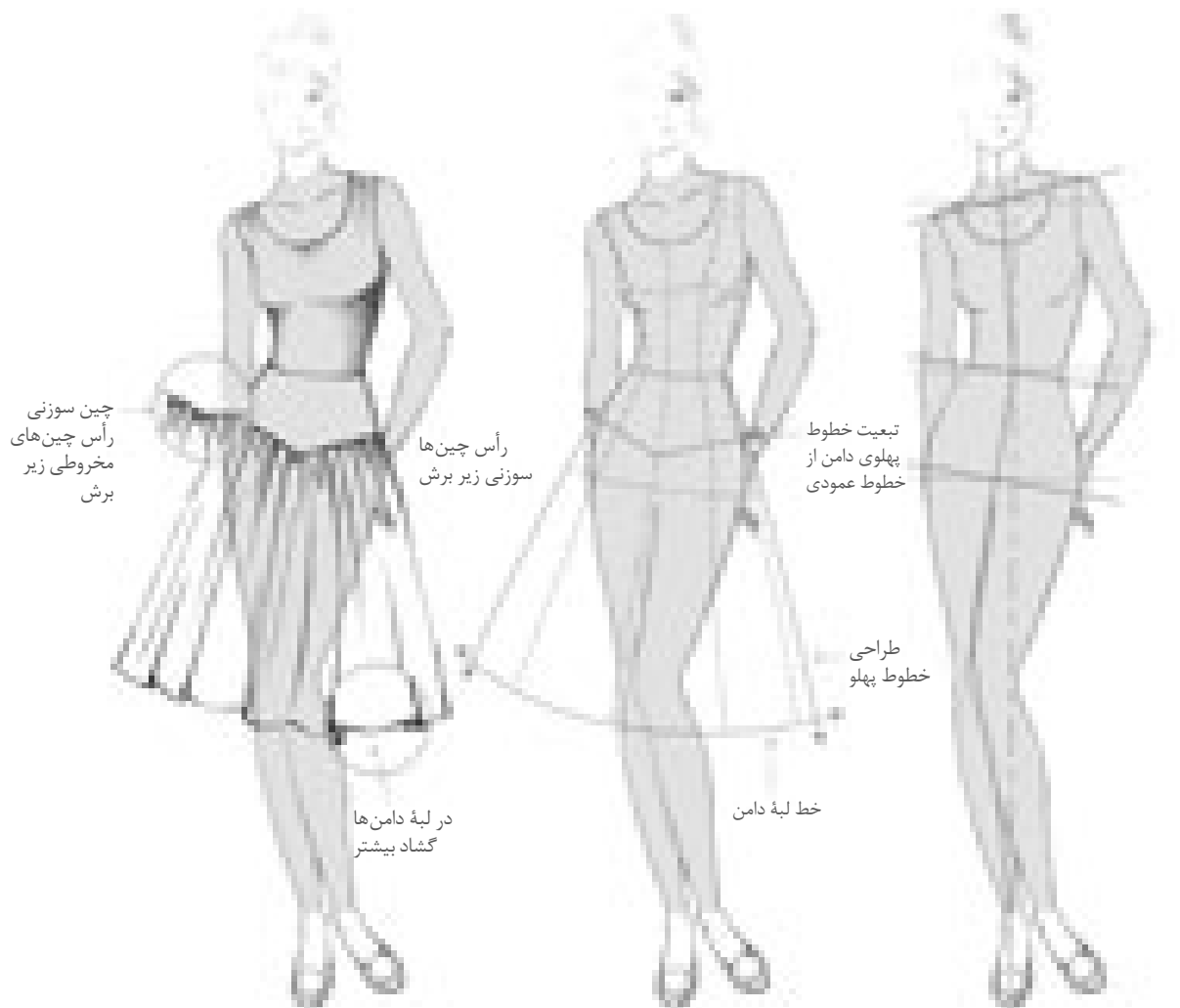

▲ تصویر ۶۱-۱

- فرم اولیه مانکن را طراحی کنید.
- برش تکه بالایی را با توجه به فرم حرکت مانکن طراحی کنید.
- خطوط پهلو و لبه دامن را طراحی کنید.
- چین های زیر برش را طراحی کنید (تصویر ۶۱-۱).

دامن ترک گودت دار

دامن ترک گودت دار دارای برش‌های عمودی با تکه‌های مخروطی شکل در میان ترک است.

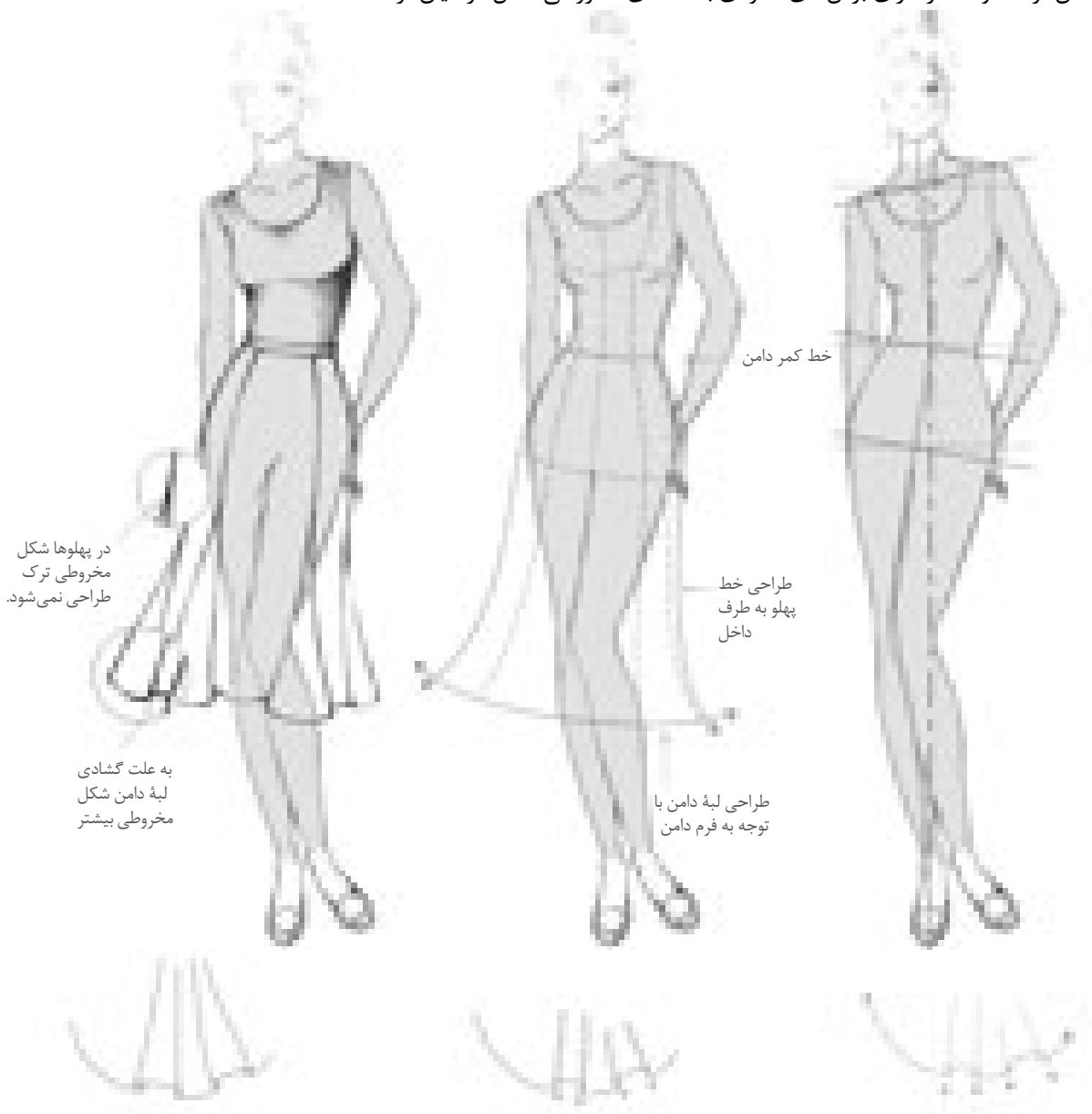

▲ تصویر ۶۲-۱

- فرم مانکن متناسب با مدل این دامن را طراحی کنید.
- خطوط پهلو تا وسط ران‌ها بسیار به اندام نزدیک است.
- خطوط عمودی ترک را ترسیم کنید.
- فرم گودت و قرارگیری آن را طراحی کنید (تصویر ۶۲-۱).

طراحی، مدل سازی و دوخت دامن ویژه دختران

طراحی انواع دامن های کلوش و چین دار



دامن کلوش ■ ترسیم خطوط خارجی لبه دامن و پهلوها ■ طراحی خطوط عمودی و مخروطی با توجه به گشادی لبه دامن

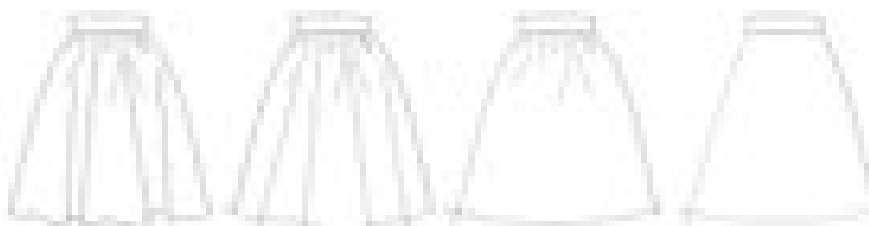

دامن چین دار ■ طراحی خطوط چین در خط کمر ■ طراحی خطوط عمودی و مخروطی لبه دامن

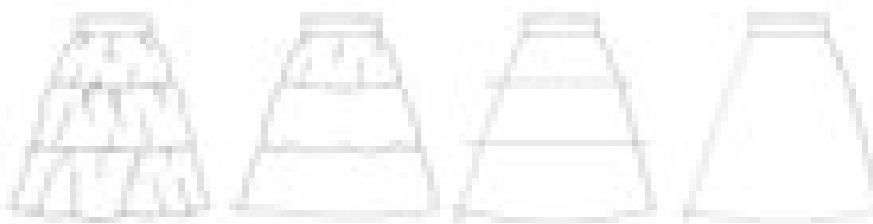

دامن کولی ■ تقسیم بندی خطوط افقی و عمودی دامن ■ ایجاد انحناى لبه ها و خطوط چین در هر ردیف دامن

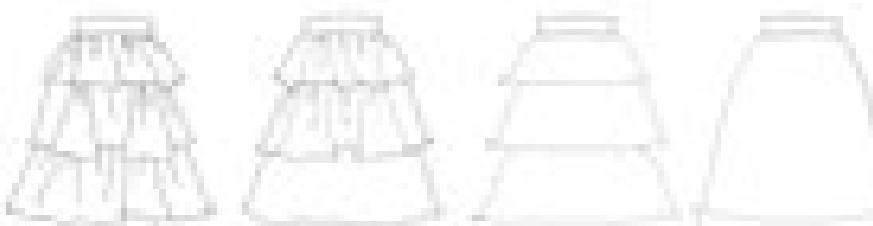

دامن چند طبقه ■ طراحی لبه های مخروطی و چین از طبقه اول دامن (بالا) ■ طراحی لبه مخروطی و چین طبقه پایین دامن

دامن خمره‌ای

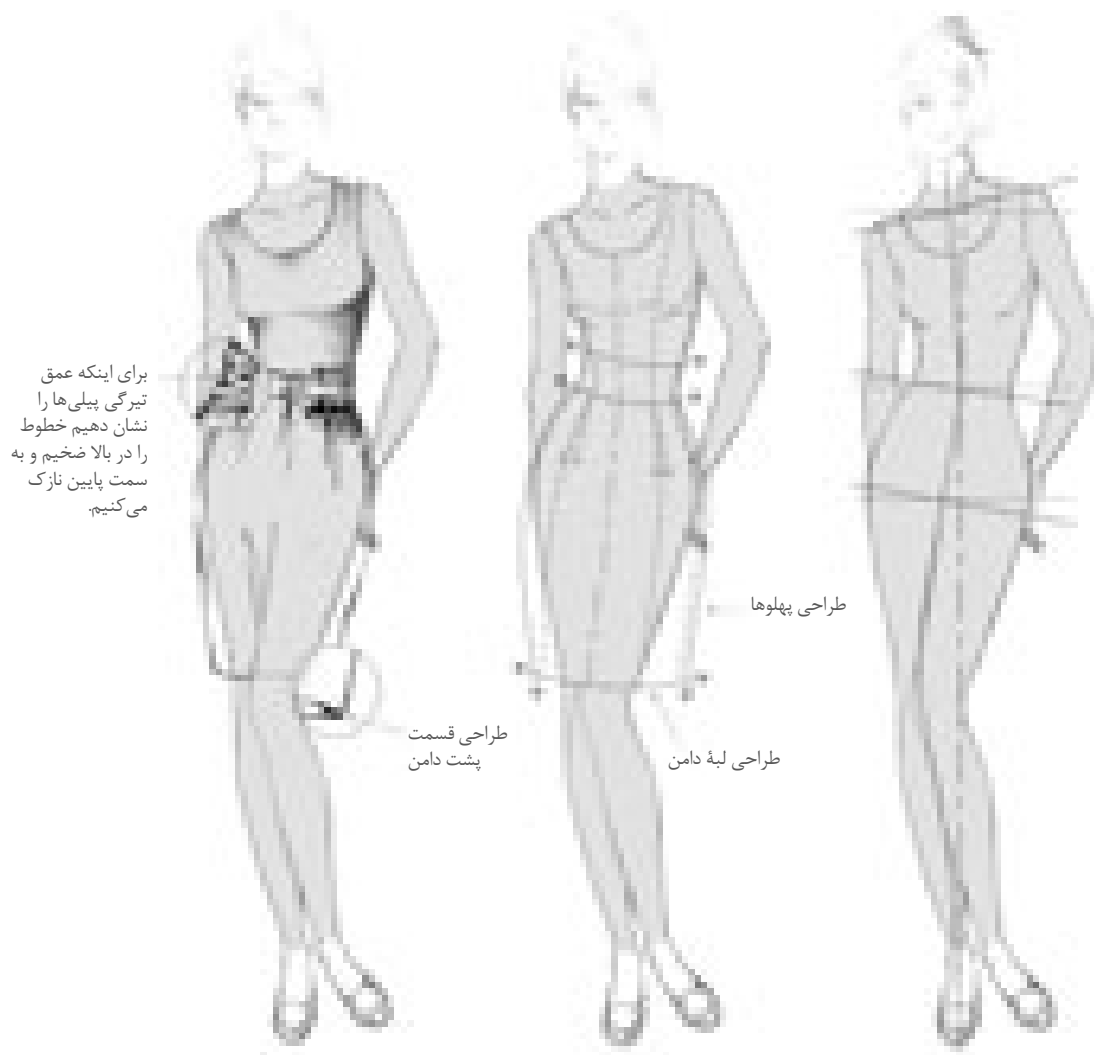

▲ تصویر ۶۴-۱

- دامن‌های خمره‌ای مناسب چه اندامی هستند؟
- می‌توانید چند نمونه دامن خمره‌ای با آزادی‌های مختلف طراحی کنید؟

فعالیت عملی ۵

- یک فیگور مانکن انتخاب، طرح مانکن را طراحی و از آن کپی کرده و روی هر کدام انواع مختلف دامن‌های خمره‌ای را طراحی کنید.

طراحی، مدل سازی و دوخت دامن ویژه دختران

دامن نامتقارن (شالی)

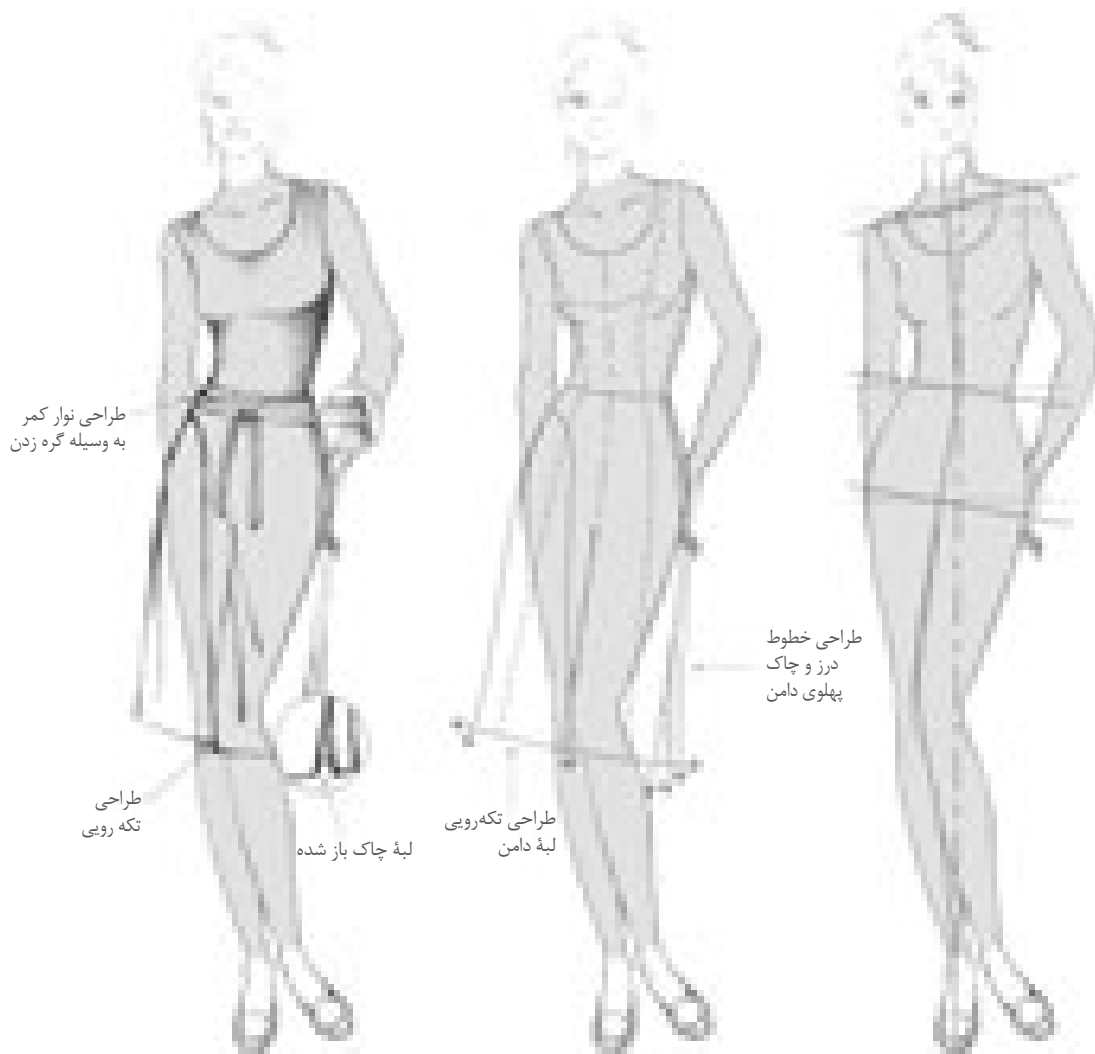

▲ تصویر ۶۵-۱

فعالیت عملی ۶

- فرم اولیه مدل دامن را از دامن فون طراحی کنید.
- به نظر شما چرا به این مدل دامن شالی می گویند؟
- تفاوت یک دامن شالی با دامن های معمولی در چیست؟
- آیا می توانید مدل های دیگری از دامن شالی را طراحی کنید؟

دامن پیلی یک طرفه و دو طرفه با دوخت

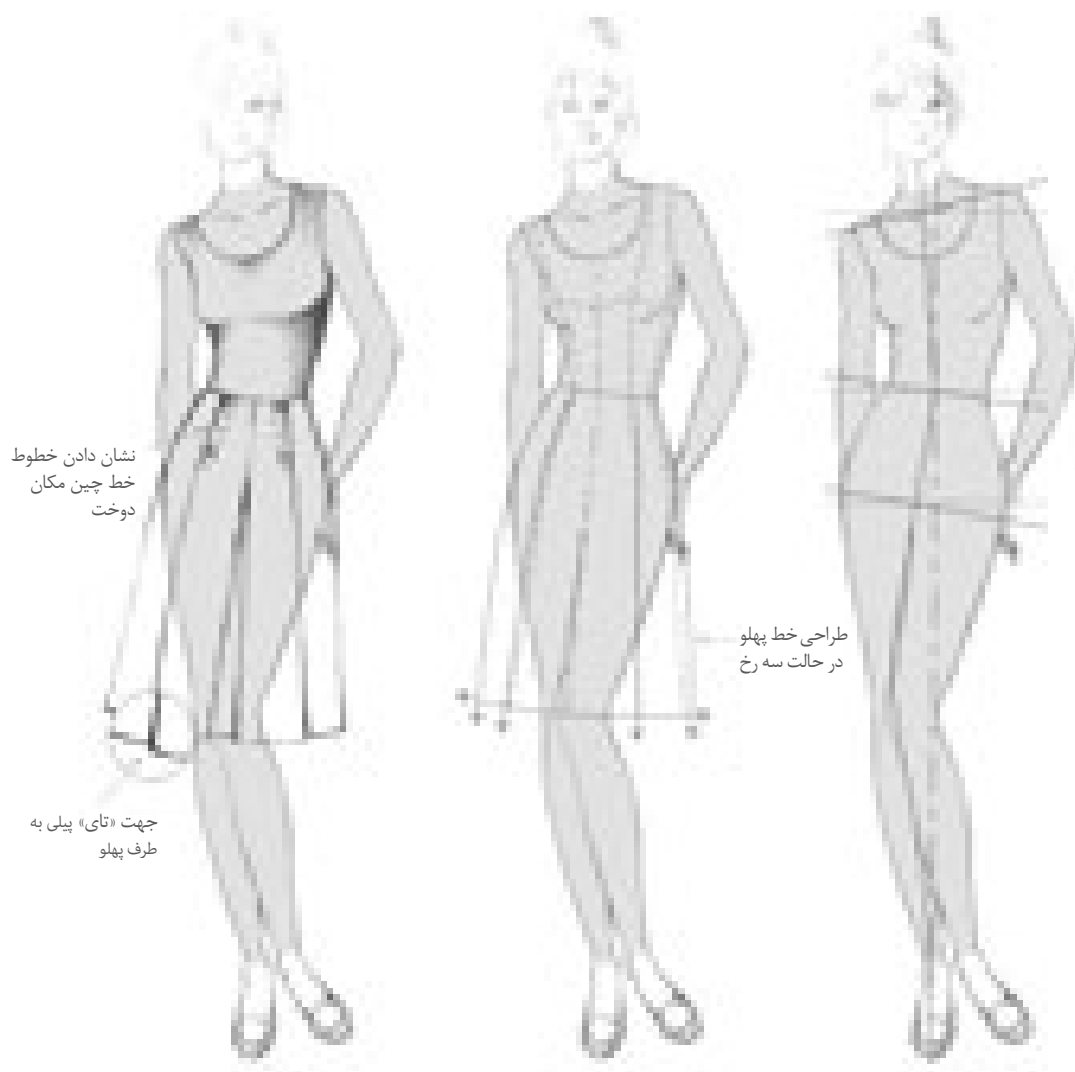

▲ تصویر ۱-۶۶

- فرم اولیه مانکن را طراحی کنید.
- شکل اولیه دامن فون را طراحی کنید.
- خطوط عمودی پیلی که در طرفین دامن است را طراحی کنید.
- لبه‌های پیلی را طراحی کنید. (تصویر ۱-۶۶)

طراحی، مدل سازی و دوخت دامن ویژه دختران

دامن پیلی یک طرفه

پیلی از «تا» کردن پارچه بوجود می آید. پیلی هایی که به یک جهت «تا» شود، پیلی یک طرفه می گویند.

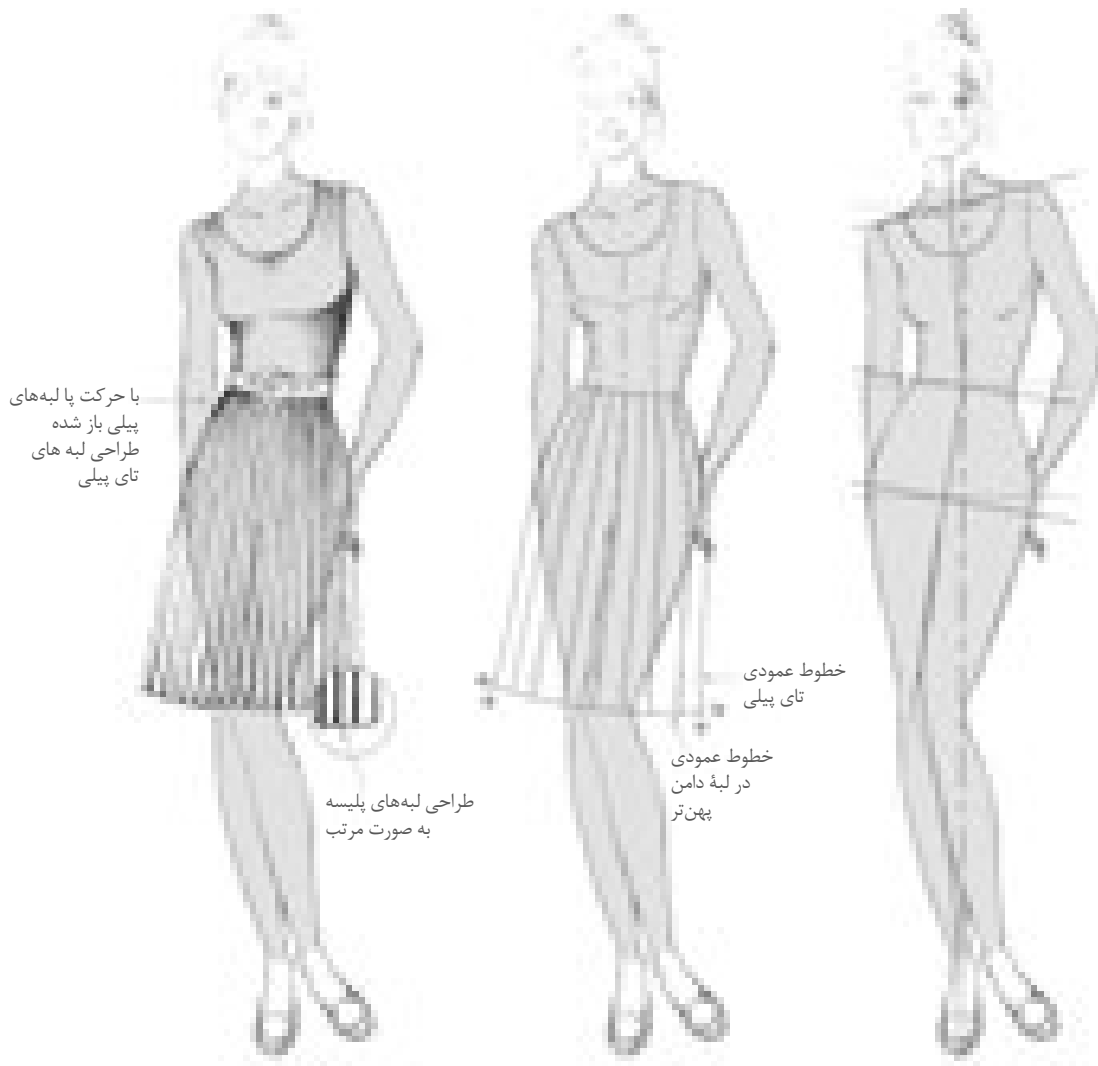

▲ تصویر ۶۷-۱

- فرم اولیه مانکن را طراحی کنید.
- خطوط پهلو را با توجه به حرکت مانکن طراحی کنید.
- خط لبه دامن را با توجه به حرکت مانکن طراحی کنید.
- در لبه دامن به تعداد پیلی ها خطوط عمود طراحی کنید (تصویر ۶۷-۱).

دامن شالی پیلی دار (اسکاتلندی)

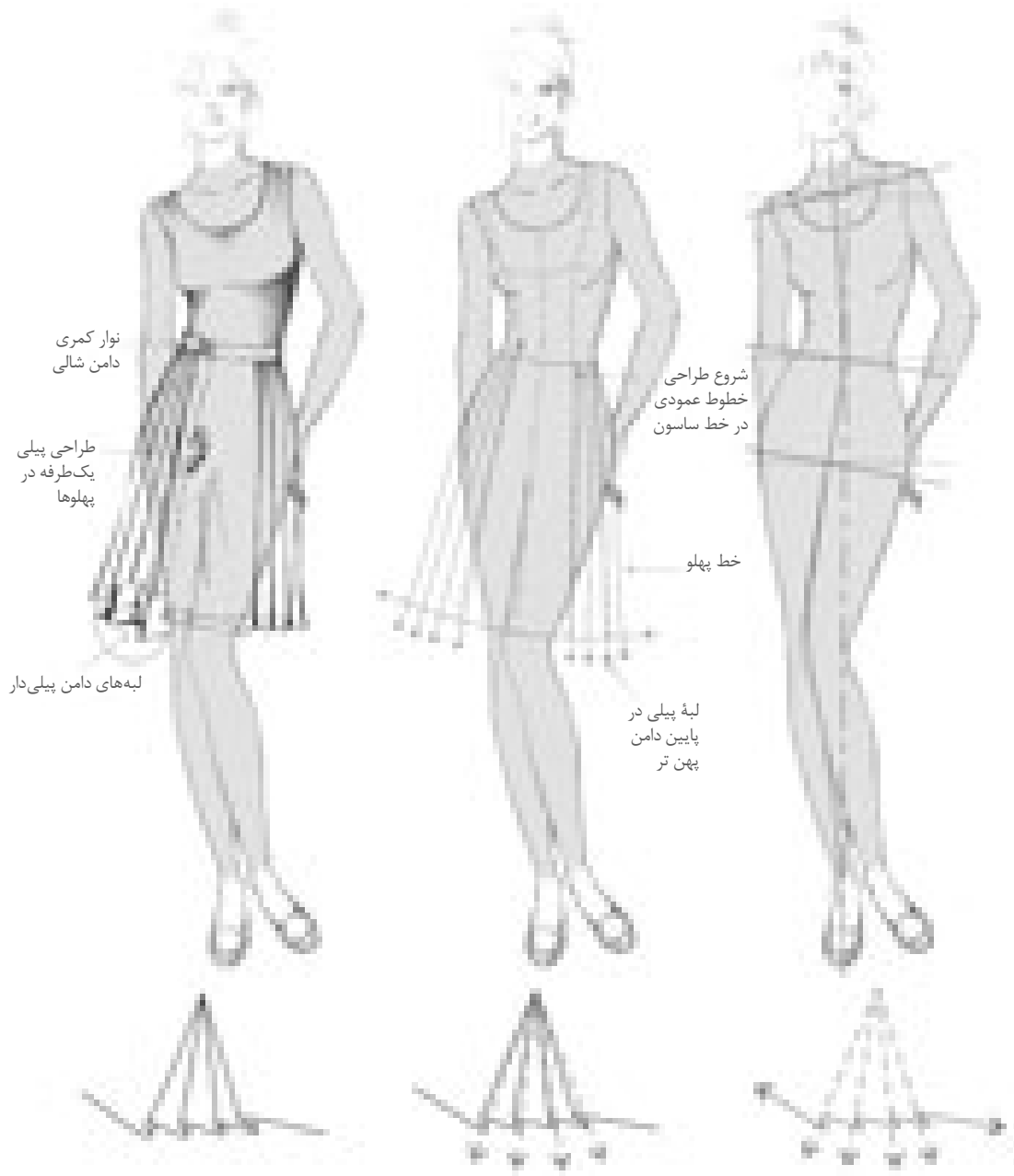

▲ تصویر ۶۸-۱

مراحل طراحی این دامن را بنویسید.

■ مثال: فرم اولیه مانکن را متناسب با مدل دامن اسکاتلندی انتخاب کنید (تصویر ۶۸-۱).

- ■
- ■

طراحی، مدل سازی و دوخت دامن ویژه دختران

طراحی انواع پیلی و پلیسه

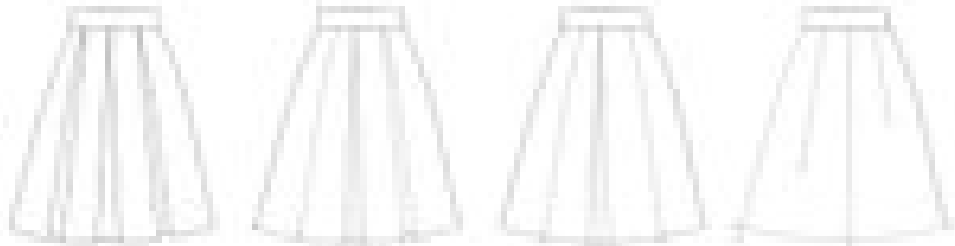

پیلی دو طرفه خوابیده ■ طراحی خطوط پیلی ها از خط ساسون ها ■ طراحی خطوط زیر پیلی ■ طراحی خطوط لا پیلی

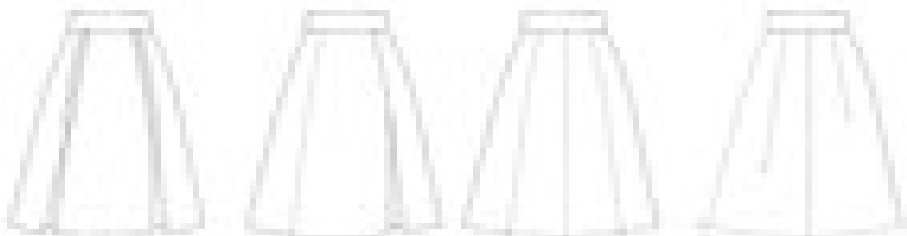

پیلی دو طرفه دوخته شده ■ طراحی خطوط عمودی پیلی ها ■ طراحی خطوط پیلی های لبه دامن با توجه به گشادی دامن

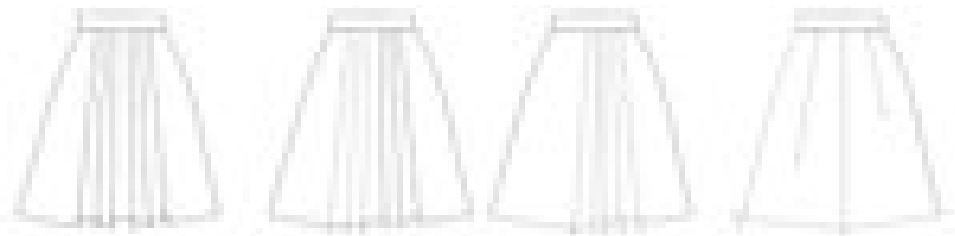

پیلی یک طرفه خوابیده ■ طراحی خطوط لبه دامن ■ طراحی جهت پیلی در لبه دامن به یک طرف

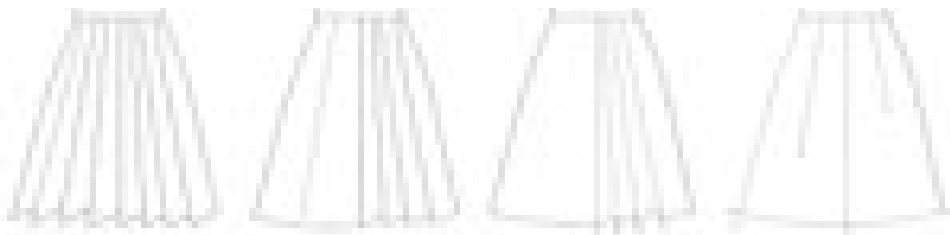

پلیسه آکاردئونی ■ طراحی خطوط باریک عمودی ■ طراحی لبه دامن با توجه به جهت قرار گرفتن پیلی

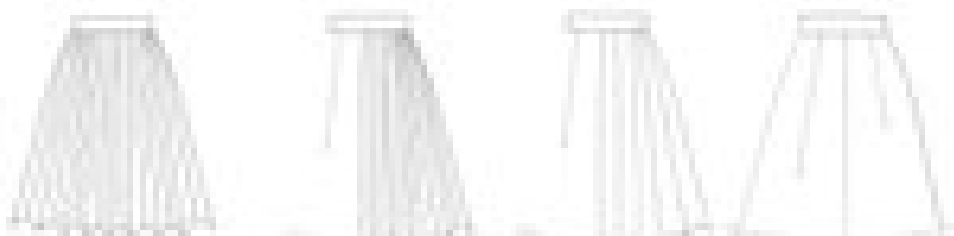

پلیسه خورشیدی ■ طراحی خطوط باریک عمودی پیلی ■ طراحی انتهای پیلی ها در لبه دامن

دامن والان دار

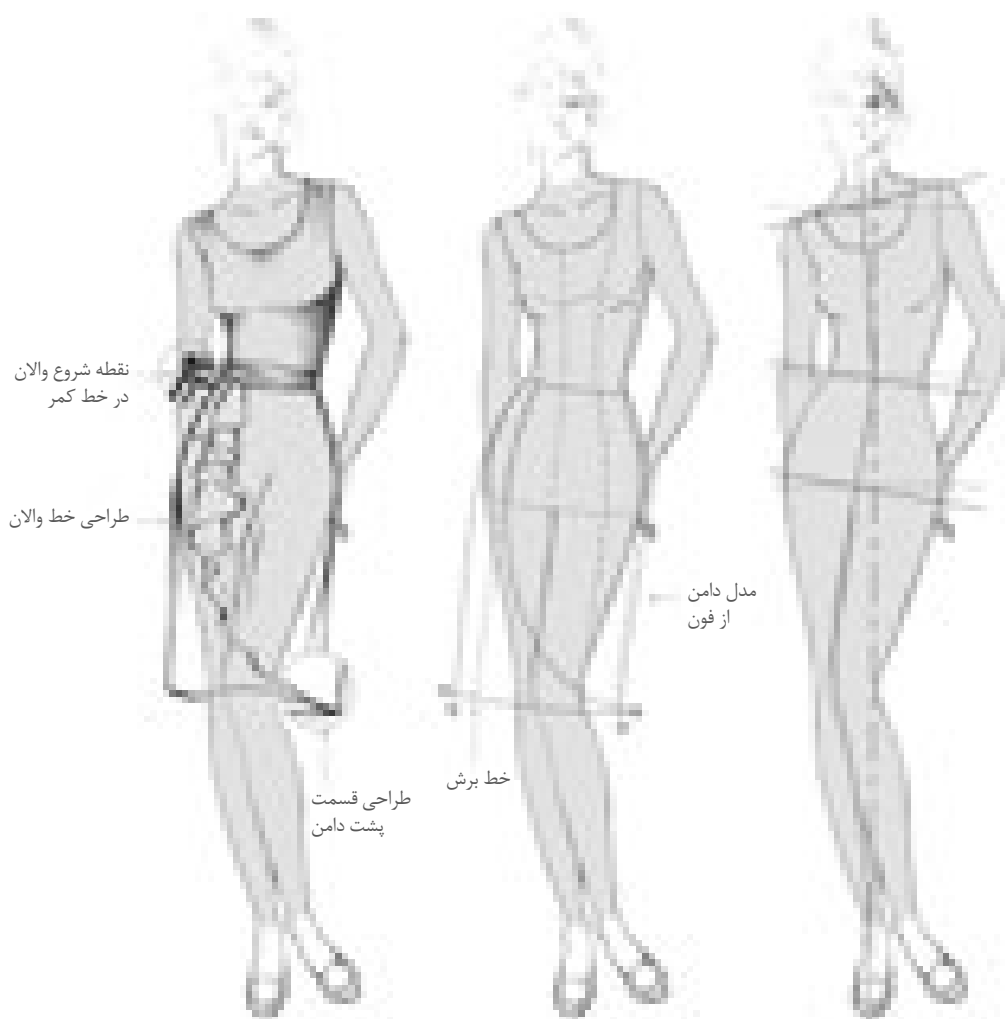

▲ تصویر ۷۰-۱

- فرم مانکن را متناسب با مدل دامن و قد آن انتخاب کنید.
- خطوط لبه دامن و برش غیرمستقارن را طراحی کنید.
- فرم والان را از قسمت کمر طراحی کنید.
- مدل کمر با توجه به مدل طراحی شود.
- این مدل از قسمت جلو بسته و در قسمت پشت زیپ دارد (تصویر ۷۰-۱).

طراحی، مدل سازی و دوخت دامن ویژه دختران

دامن نامتقارن لبه چین دار

دامن هایی که قسمت چپ و راست آن ها در مدل با یکدیگر برابر نباشند به آن ها دامن نامتقارن می گویند.

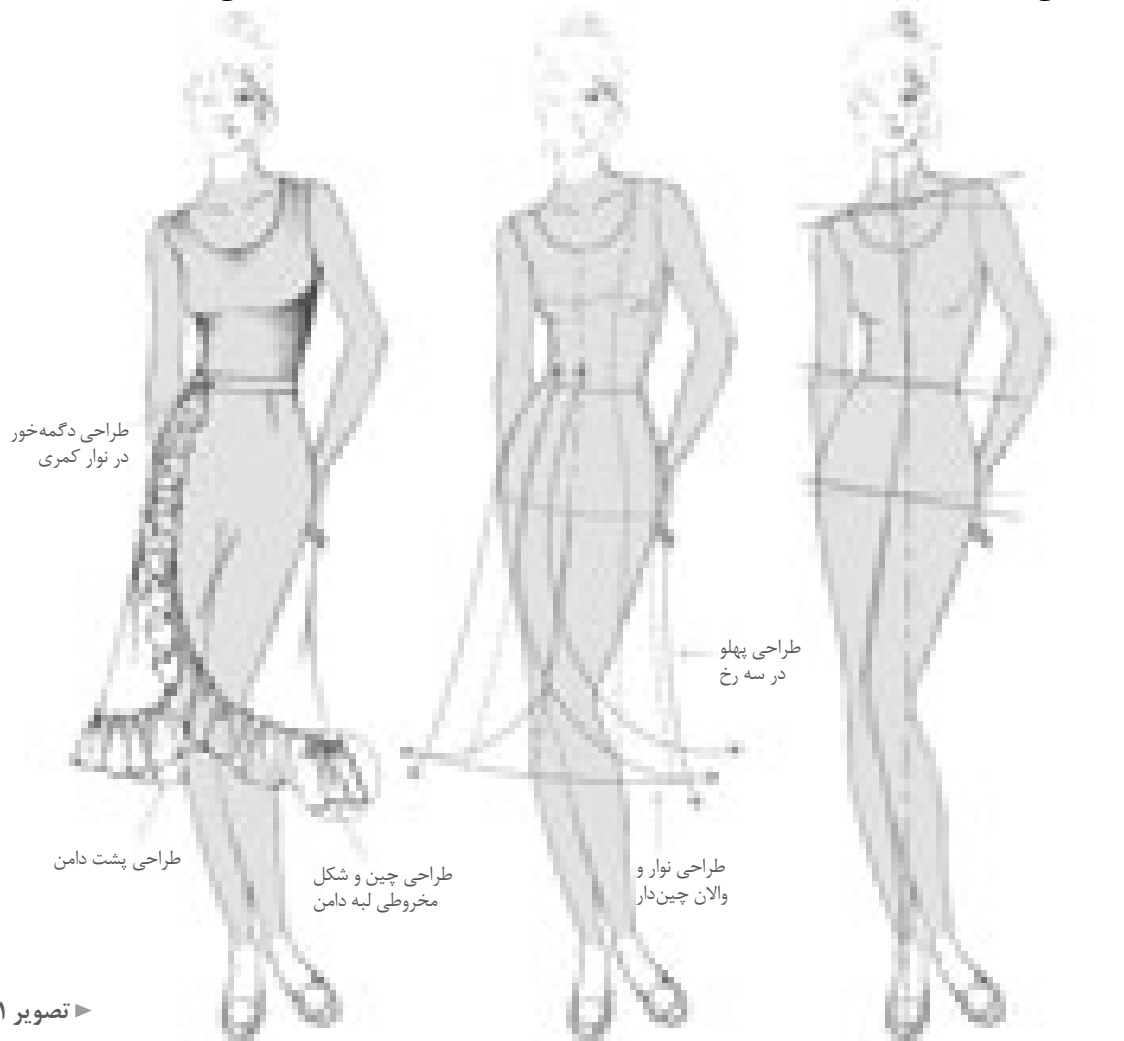

تصویر ۷۱-۱



- فرم اولیه دامن را متناسب با مدل از دامن فون انتخاب کنید.
- فرم مانکن متناسب با مدل این دامن را طراحی کنید.
- خطوط محیطی پهلو و لبه های دامن را طراحی کنید.
- لبه های چین دار به همراه والان لبه دامن با توجه به قرار گیری در قسمت های مختلف طراحی کنید (تصویر ۷۱-۱).

طراحی انواع والان

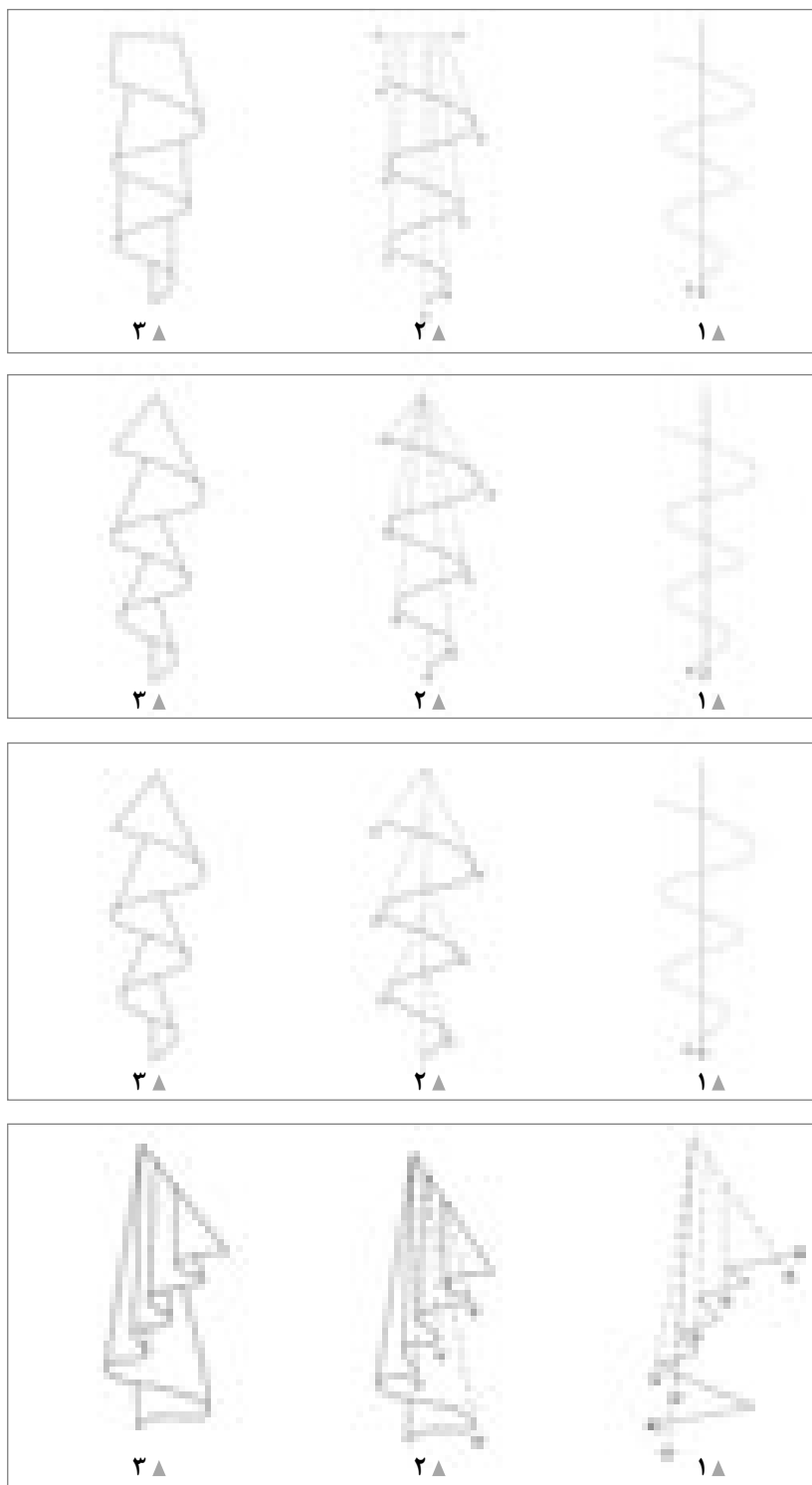

▲ تصویر ۷۲-۱

طراحی، مدل سازی و دوخت دامن ویژه دختران

دامن کلوش لبه والان نامتقارن



▲ تصویر ۷۳-۱

فعالیت عملی ۷

مراحل طراحی این مدل دامن را بنویسید. (متن زیر و کنار علامت فلش های آبی) (تصویر ۷۳-۱)

- ●
- ●
- ●
- ●

تمرین

- ۱- مدل دامن‌ها را بر روی مانکن در حالت تمام‌رخ طراحی کنید.
- ۲- نکات مهم در طراحی این مدل‌ها را بر روی مانکن بنویسید (تصاویر ۱-۷۴).



▲ تصاویر ۱-۷۴

- ۳- دو مدل دامن راسته را بر روی مانکن طراحی کنید.
- ۴- یک مدل دامن پیلی‌دار (یک‌طرفه یا دو‌طرفه) را بر روی مانکن طراحی کنید.

طراحی، مدل سازی و دوخت دامن ویژه دختران

۵- تصاویر زیر را کامل کنید.

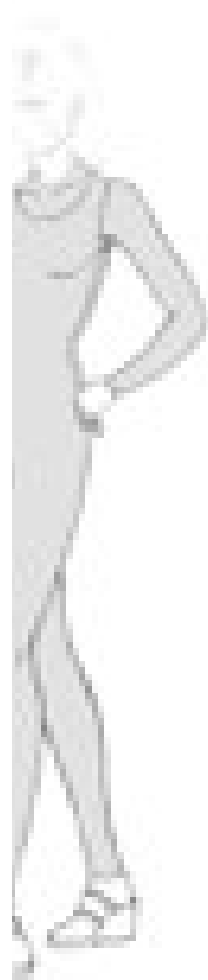
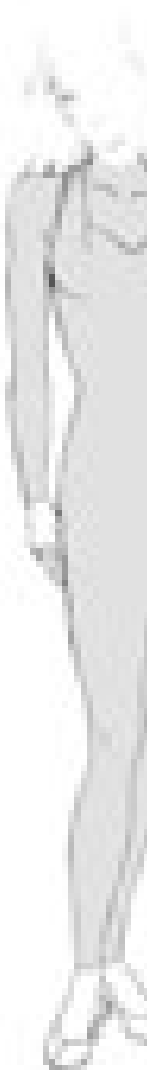

الگوی گسترده دامن



▲ تصاویر ۷۵-۱

- در طراحی لباس پس از طراحی مدل لباس روی مانکن برای نشان دادن جزئیات مدل دامن گسترده جلو و پشت دامن را ترسیم می کنند. این جزئیات شامل: ساسون، پیلی، چین نوار کمری، جیب، چاک نوارها و بند لباس، پل، دکمه و زیپ ... است.
- طرح اولیه دامن در صورت برابر بودن سمت چپ و راست الگو در جلو و پشت طراحی شود (تصاویر ۷۵-۱).

طراحی، مدل سازی و دوخت دامن ویژه دختران

الگوی گسترده دامن نامتقارن



تصویر ۱-۷۶ ►

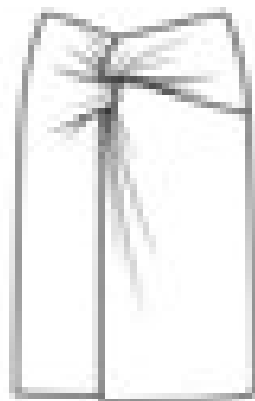

جلو

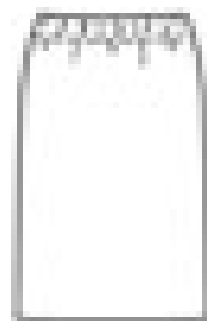

پشت

- مدل طرح دامن را روی مانکن ترسیم کنید.
- طرح اولیه الگوی گسترده جلو و پشت دامن را انتخاب کنید. (دامن راسته، فون، خمراه ای و ...)
- طرح اولیه را ترسیم کرده کلیات طرح شامل تقارن، درزها، برش ها، زیپ، کمر و ... را با طراحی کامل کنید.
- جزئیات خطوط چین، پیلی، دکمه، نوار را کامل کنید.
- روی طرح نام جلو و پشت را مشخص کنید (تصویر ۱-۷۶).

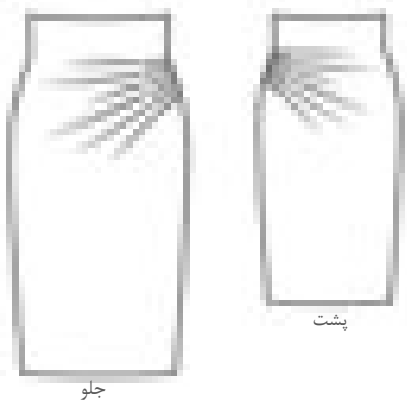

جلو

پشت

▲ تصویر ۱-۷۷

فعالیت عملی ۸

- طرح مانکن متناسب با الگوی گسترده (تصویر ۱-۷۷) انتخاب کرده جزئیات این مدل را روی آن طراحی کنید.
- پیلی ها در کدام طرف لباس طراحی شده است؟ (سمت چپ یا راست)
- با توجه به تصویر روبه رو چه جزئیاتی در طراحی آن ترسیم نشده است؟

دامن پیلی دو طرفه مرکزی جلو

پیلی‌هایی که روبه‌روی هم «تا» شوند، پیلی دو طرفه می‌گویند.

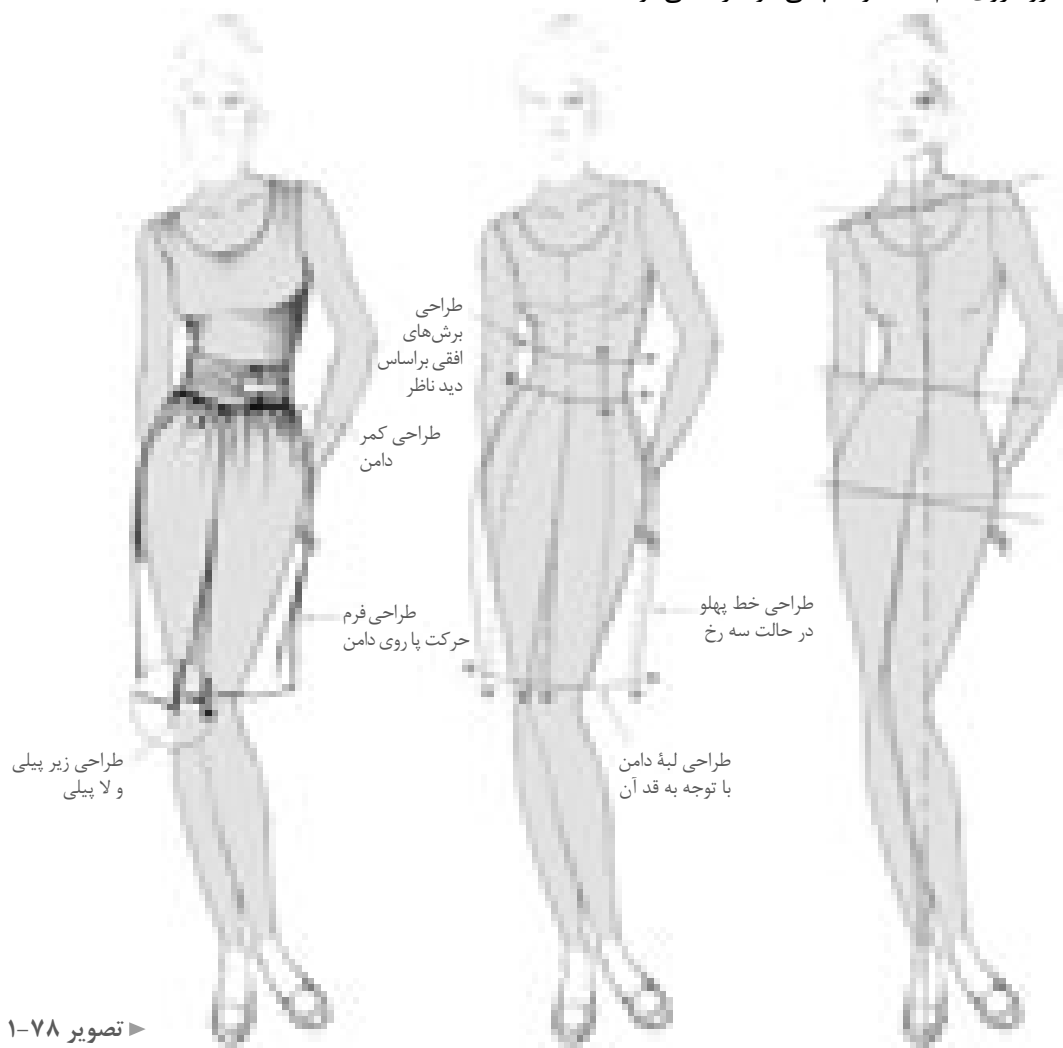

تصویر ۱-۷۸ ►

- خط مرکزی جلو و لبه پیلی‌ها را با توجه به حرکت اندام طراحی کنید.
- خطوط لبه پیلی دو طرفه را طراحی کنید (تصویر ۱-۷۸).

فعالیت عملی ۹

- الگوی گسترده این مدل دامن را طراحی کنید.
- در طراحی الگوی گسترده این مدل به نکات ذیل دقت کنید:
- کمر بند روی نوار کمر بسته شده است.
- در قسمت پشت الگو گسترده محل زیپ و درز مرکز پشت را طراحی کنید.

طراحی، مدل سازی و دوخت دامن ویژه دختران

دامن جین



تصویر ۱-۷۹ ▶

فعالیت عملی ۱۰

- آیا می‌توانید ویژگی‌های یک دامن جین را بر روی تصویر آن بنویسید.
- تفاوت یک دامن جین با دامن‌های معمولی در چیست؟
- در قسمت‌هایی که علامت فلش (←) گذاشته شده توضیحات آن را بنویسید.
- آیا می‌توانید مدل‌های دیگری از دامن جین را طراحی کنید.
- الگو گسترده این مدل دامن را ترسیم کنید (تصویر ۱-۷۹).

تمرین

دامن پیلی دار با برش افقی

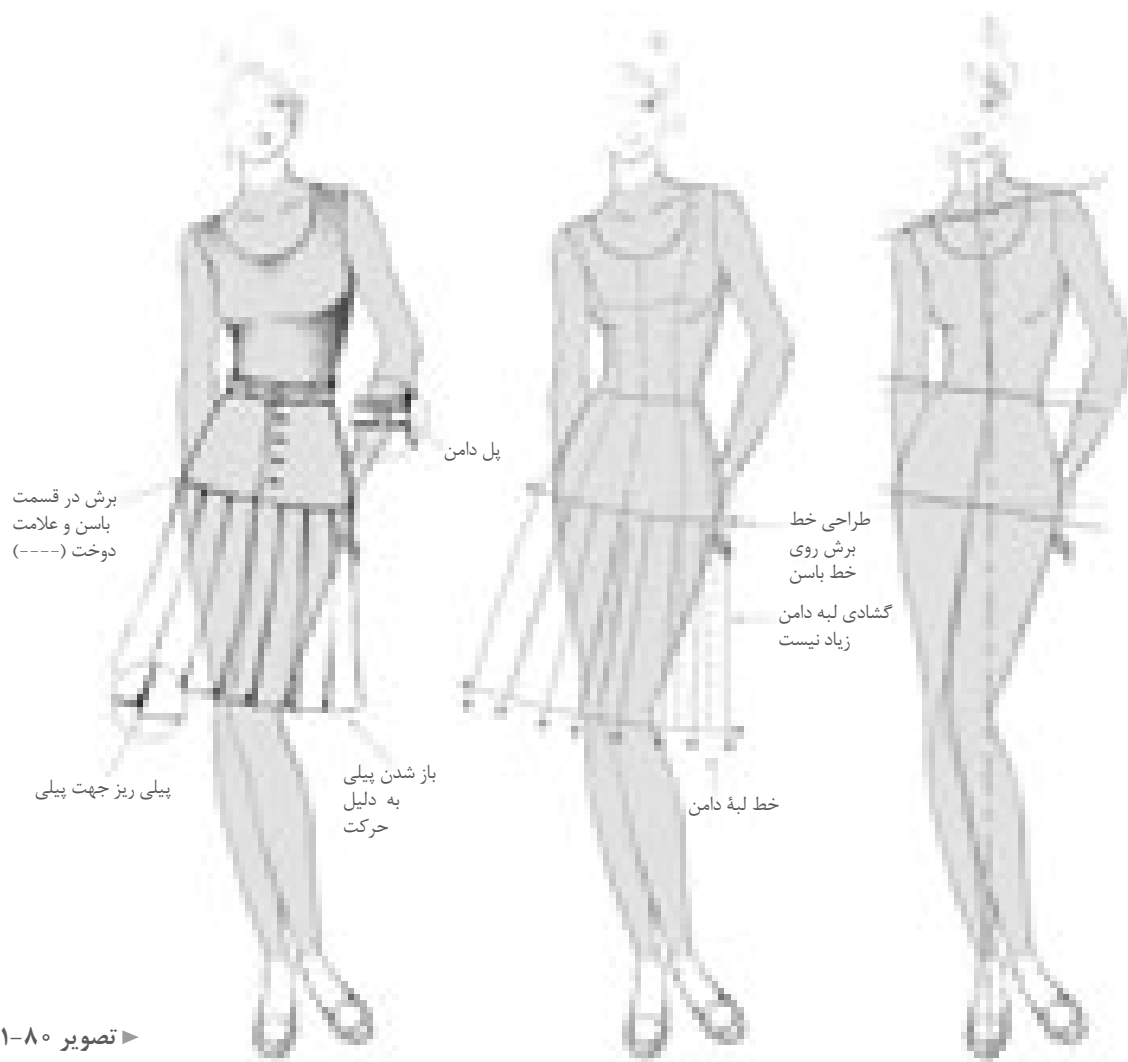

تصویر ۸۰-۱

۲- الگوی گسترده جلو و پشت این مدل را طراحی کرده و در طراحی الگوی گسترده این مدل به نکات ذیل دقت کنید.

- روی نوار کمربند از داخل پل عبور می کند.
- محل دکمه خور (جادکمه و دکمه) طراحی می شود.
- پیلی های یک طرفه طراحی شود.

۱- مراحل طراحی این دامن را بنویسید (تصویر ۸۰-۱).

مثال: فرم اولیه مانکن را طراحی کنید.

-
-
-

طراحی، مدل سازی و دوخت دامن ویژه دختران

تمرین



▲ تصویر ۱-۸۱

۱- مدل تصویر رو به رو (تصویر ۸۱-۱) را روی یک مانکن در حالت نیم رخ و روبه رو طراحی کنید.

۲- به نظر شما این مدل کفش مناسب چه مدل دامن است؟



▲ تصویر ۱-۸۲

۳- قسمت های مختلف یک کفش را روی تصویر روبه رو بنویسید (تصویر ۸۲-۱).

۴- مدل کفش را بر روی یک مانکن طراحی کنید.

۵- به نظر شما این مدل کفش مناسب چه مدل دامن است.

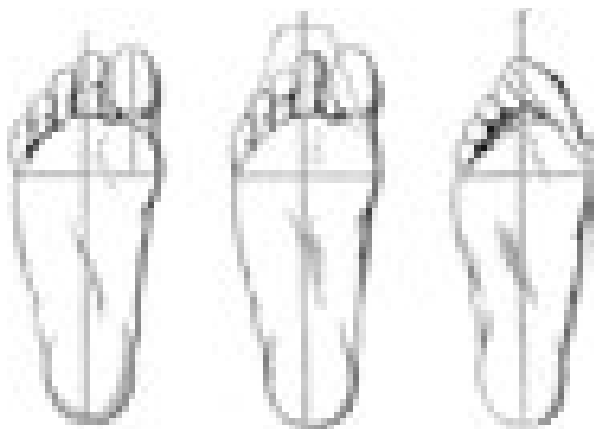

▲ تصویر ۱-۸۳

ایمنی پا



■ پوشیدن کفش های تنگ در دراز مدت باعث اشکالاتی در فرم انگشتان می شود (تصویر ۸۳-۱).

ارزشیابی پایانی



- یک مدل دامن ترکیبی را با شاخص های زیر طراحی کنید.
- طراحی یک سر متناسب با سطوح ساده هندسی نسبت به کادر
- محاسبه و ترسیم نسبت های طولی اندام (خطوط چانه، شانه، سینه، کمر، باسن، دست، ران، زانو، نیمه ساق «پایه پا»، مچ و پنجه پا) و نسبت های عرضی اندام (گردن، شانه، سر بازو، کمر، مچ پا، انگشتان پا) نسبت به سر
- طراحی فیگور و پز مانکن توسط ساختمان اسکلتی و مفصلی اندام یا اعمال حرکات وضعی و چرخشی (تمام رخ، جلو و پشت یا سه رخ)
- طراحی خطوط محیطی عضلانی قسمت های مختلف اندام شامل سر و گردن. قسمت های فوقانی و تحتانی در وضعیت تمام رخ «جلو و پشت» یا سه رخ
- طراحی چهره یا محاسبه نسبت های طولی و عرضی چهره و طراحی اجزای چهره (تمام رخ یا سه رخ)
- طراحی مدل مو (موی صاف، موی کوتاه، موی موج دار)
- طراحی مدل دامن یا شکل گیری خطوط کمر، ساسون، برش ها، چین ها، زیپ با توجه به تأثیرات بصری به صورت شیشه ای
- طراحی مدل کفش هماهنگ با مدل دامن
- اجرای طرح نهایی اندام و لباس بر روی کار
- اجرای نورپردازی و سایه روشن اندام، چهره و مو
- ترسیم فنی مدل دامن (جلو و پشت) و خطوط (کمر، ساسون، جیب، چین، پیلی، دکمه و جادکمه)
- تجهیزات: میز نور، تخته وایت برد، میز و صندلی مخصوص طراحی، مانکن ویتروینی، اسکلت انسان
- مواد مصرفی: کاغذ سفید تحریری در اندازه های مختلف، مقوا، مداد طراحی، کاور کاغذ، تراش
- ابزار: تخته شاسی، کاتر طراحی، خط کش فلزی، چراغ مطالعه پایه بلند، قیچی کاغذ، گیره فلزی، آرشيو نگه داری طراحی

فصل ۲

ترسیم الگوی اساس دامن

مقدمه

با توجه به نیاز جامعه برای طراحی الگوهای جدید که متناسب با ویژگی‌های اندامی فرد است، در این کتاب از روش ترسیم الگوهای پایه (اولیه) به روش مولر استفاده شده است، این روش در الگوسازی بیش از یک قرن سابقه طراحی الگو دارد. هنرجویان با فراگیری اصول و قوانین روش مولر می‌توانند به یاری نیروی خلاقه خود طرح‌های نو و ابتکاری به وجود آورند. روش مولر الگوسازی استاندارد و بین‌المللی است و در تولیدهای پوشاک و کارخانجات کاربرد دارد. در شخصی‌دوزی نیز روش بسیار مناسب برای رسم الگو با اندازه‌های اندام شخصی است.



▲ تصویر ۱-۲

طراحی، مدل سازی و دوخت دامن ویژه دختران

واحد یادگیری

شایستگی ترسیم الگوی اساسی دامن

آیا تا کنون به وظایف مدلساز دامن دقت کرده اید :

- اندام استاندارد و غیر استاندارد زنان دارای چه ویژگی ها است؟
- تقسیم بندی تناسبات طولی و عرضی اندام در سایزهای مختلف چه تفاوت هایی با یکدیگر دارند؟
- شکل کلی دامن ها و طول قدهای آن چه نام هایی دارند؟
- در ترسیم الگوهای اساسی دامن چه نکات و اصولی باید رعایت شود؟
- چگونه می توان عیوب احتمالی اندام در الگوهای اساسی را برطرف کرد؟

استاندارد عملکرد

ترسیم الگوهای اساسی دامن با استفاده از اندازه های شخصی و سایز بندی بر اساس سفارش مشتری و مطابق استاندارد روش مولر

بررسی اندام

آیا تاکنون طرح اندام خود را بررسی کرده‌اید؟

در کدام یک از قسمت‌های اندام، بیشترین توجه را به خود جلب می‌کند؟

مقابل آینه تمام‌قد بایستید، از یک دوست برای علامت‌گذاری کمک بگیرید اندازه قد، محل سرشانه، زیربغل، کمر و خط پا را روی آینه با ماژیک مشخص کنید.

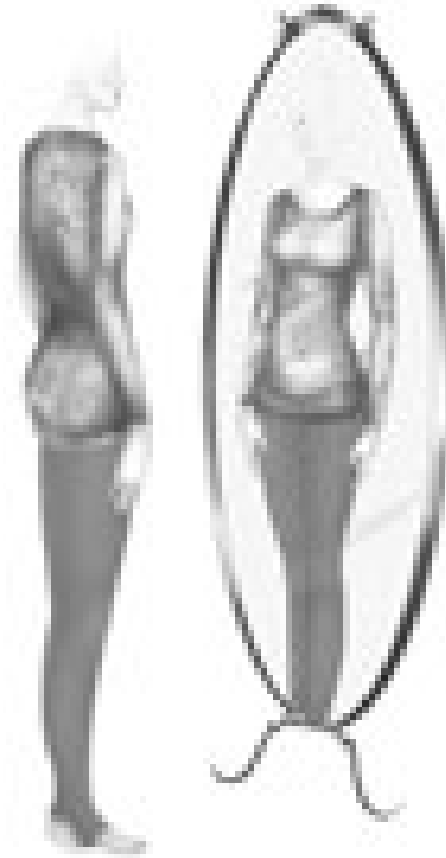

► تصویر ۲-۲

گزارش دهید

فعالیت عملی ۱

با توجه به تصویر (۲-۲) به موارد ذیل پاسخ دهید.

- دست‌های خود را از پهلو روی گودی کمر قرار دهید، سپس آنها را به طرف پایین بکشید، آیا دست‌ها به محض لغزیدن از گودی کمر روی باسن انحناء پیدا می‌کند؟ یا اینکه گودی کمر با باسن هم‌سطح است؟
- فرم شانه‌هایتان چگونه است؟
- آیا عرض شانه‌هایتان با عرض باسن برابر است؟
- حالا به نیم‌رخ بچرخید. باسن و کمر شما تا چه اندازه دارای قوس یا فرورفتگی است؟

طراحی، مدل سازی و دوخت دامن ویژه دختران

نسبت‌های اندام

در تصویر ۲-۳، نسبت‌های استاندارد بین اندام را مشاهده می‌نمایید.



تصویر ۲-۳

گفت‌وگو کنید

فعالیت عملی ۲

با توجه به تصویر بالا فرم اندامی و نوع قد خود را شناسایی کرده موارد ذیل را پاسخ دهید: تصویر (۲-۳)

- آیا با تغییر طول قد انسان، سایز کمتر یا بیشتر به نظر می‌آید؟
- کدام قسمت‌های عرضی اندام (دور سینه، دور باسن، دور کمر، شانه‌ها...) عریض‌تر از قسمت‌های دیگر اندام است؟
- آیا فاصله بالاتنه (قسمت فوقانی بدن) با پاها (قسمت تحتانی بدن) برابر است؟ در صورت پاسخ منفی کدام قسمت بلندتر یا کوتاه‌تر است؟
- آیا کمر دارای گودی مناسب است؟

استانداردهای قد

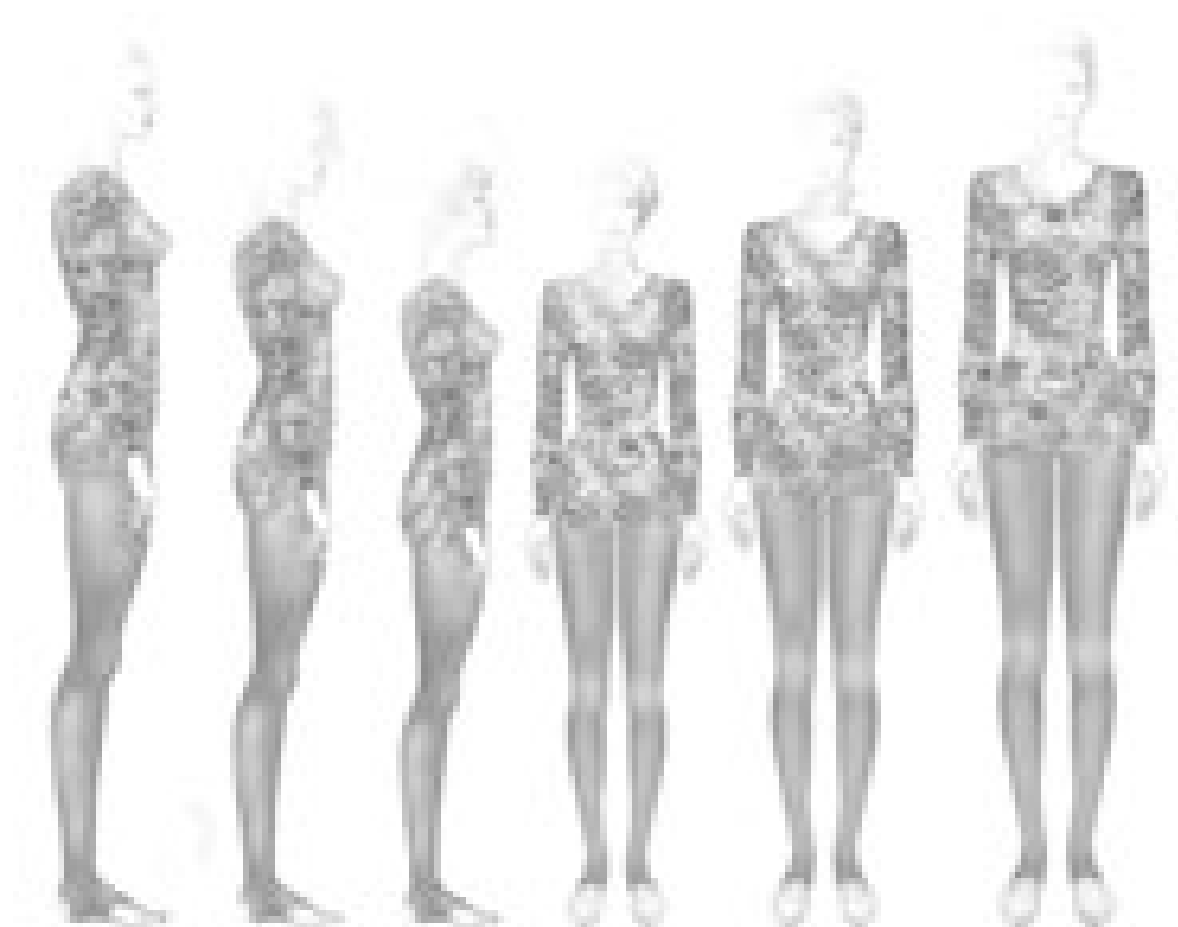

▲ تصویر ۲-۴

قد بلند

قد متوسط

قد کوتاه

قد کوتاه

قد متوسط

قد بلند

قد در حالت نیم رخ

قد در حالت تمام رخ

▲ قد کوتاه زنانه

طول قد کوتاه تر
از ۱۵۷ سانتی متر

▲ قد متوسط زنانه

طول قد
۱۵۷-۱۶۵ سانتی متر

▲ قد بلند زنانه

طول قد بلند تر
از ۱۶۵ سانتی متر

طراحی، مدل سازی و دوخت دامن ویژه دختران

اندازه‌های اندام در سنین مختلف

آیا اندام زنانه در سنین مختلف با یکدیگر متفاوت است؟

آیا تاکنون به فرم اندام زنان از سنین نوجوانی تا میانسالی دقت کرده‌اید؟

تمام مؤسسات تهیه الگوهای آماده اندازه‌های استاندارد خود را حداقل در چهار گروه سنی زنانه آماده می‌کنند.

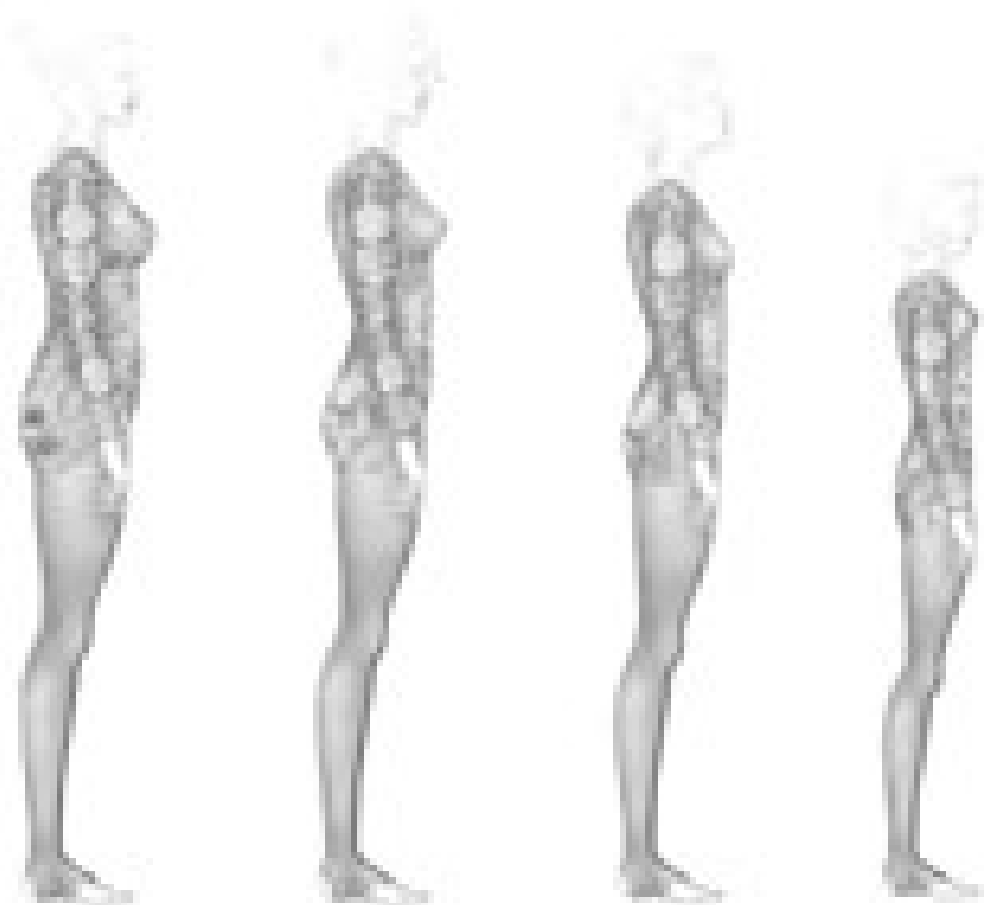

▲ تصویر ۵-۲

▲ اندام نوجوانی

مرز بین جوانی و کودکی است. خطوط کمر و سینه روی خط اصلی قرار نمی‌گیرد. سینه دارای برجستگی و همچنین گودی کم، کم است.

▲ اندام جوان

نوجوانانی که به حد رشد رسیده‌اند گودی کمر بیشتر شده ولی بالاتنه پشت کوتاه است.

▲ اندام دخترانه

حد میانگین فرم‌های اندامی زنان است. فرم اندام کامل شده ولی کشیده و خوش فرم است.

▲ اندام زنانه

قد شبیه اندام دخترانه است، با این تفاوت که برجستگی سینه پایین‌تر از خط اصلی سینه و برآمدگی ران و باسن بیشتر است.

اندام متناسب

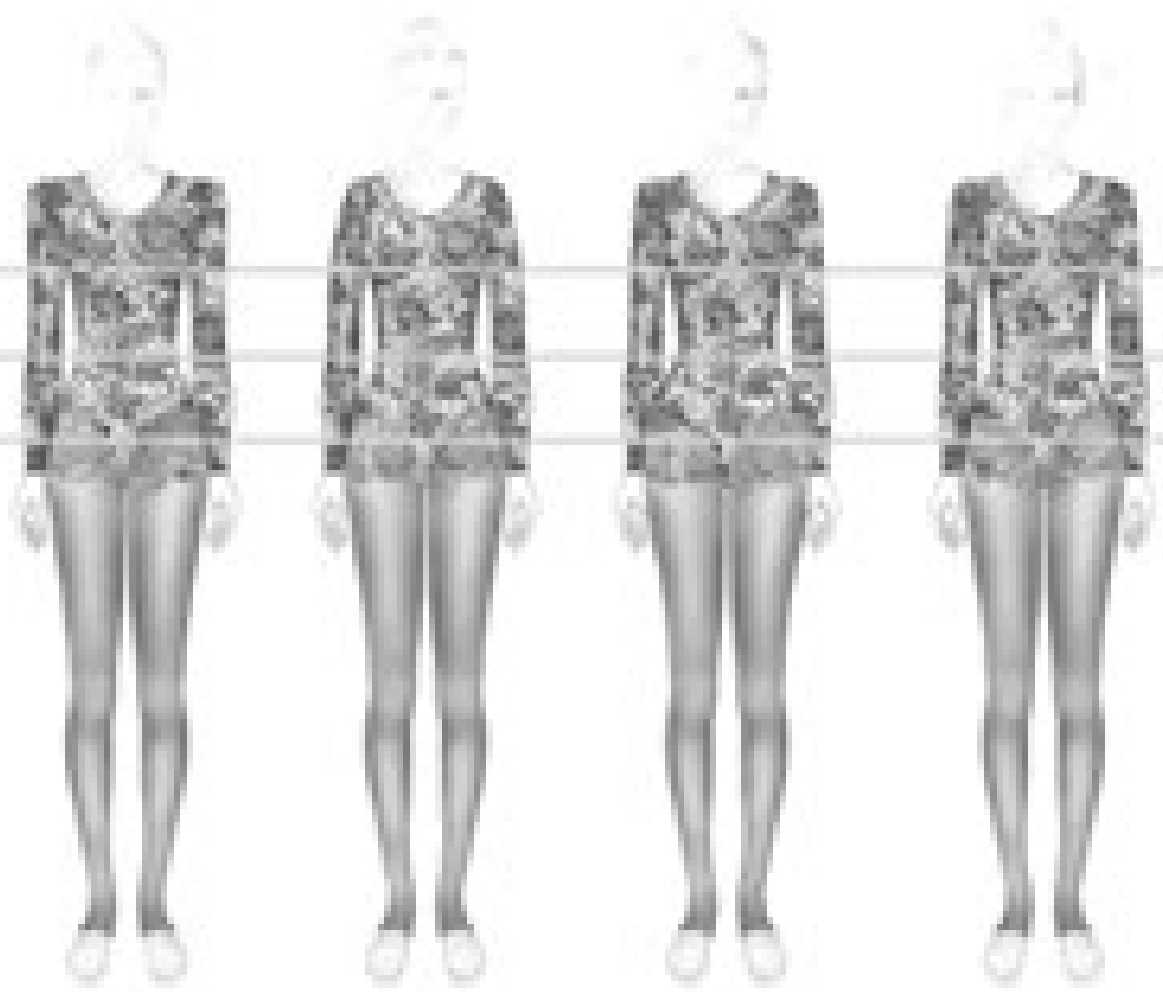

▲ تصویر ۲-۶

▲ شانه‌های پهن

.....

.....

.....

.....

.....

.....

▲ شانه‌های باریک

.....

.....

.....

.....

.....

.....

▲ باسن و سینه بزرگ

.....

.....

.....

.....

.....

.....

▲ اندام متناسب:

فاصله کمر تا خطوط
سینه و باسن به یک
اندازه بوده و دور باسن
کمی از دور سینه بزرگتر
است.

فعالیت عملی ۳

● با توجه به ویژگی‌های اندام متناسب در حالت تمام‌رخ مشخصات هر کدام از اندام (نامتناسب) را با توجه به تصاویر بنویسید (تصویر ۲-۶).

طراحی، مدل سازی و دوخت دامن ویژه دختران

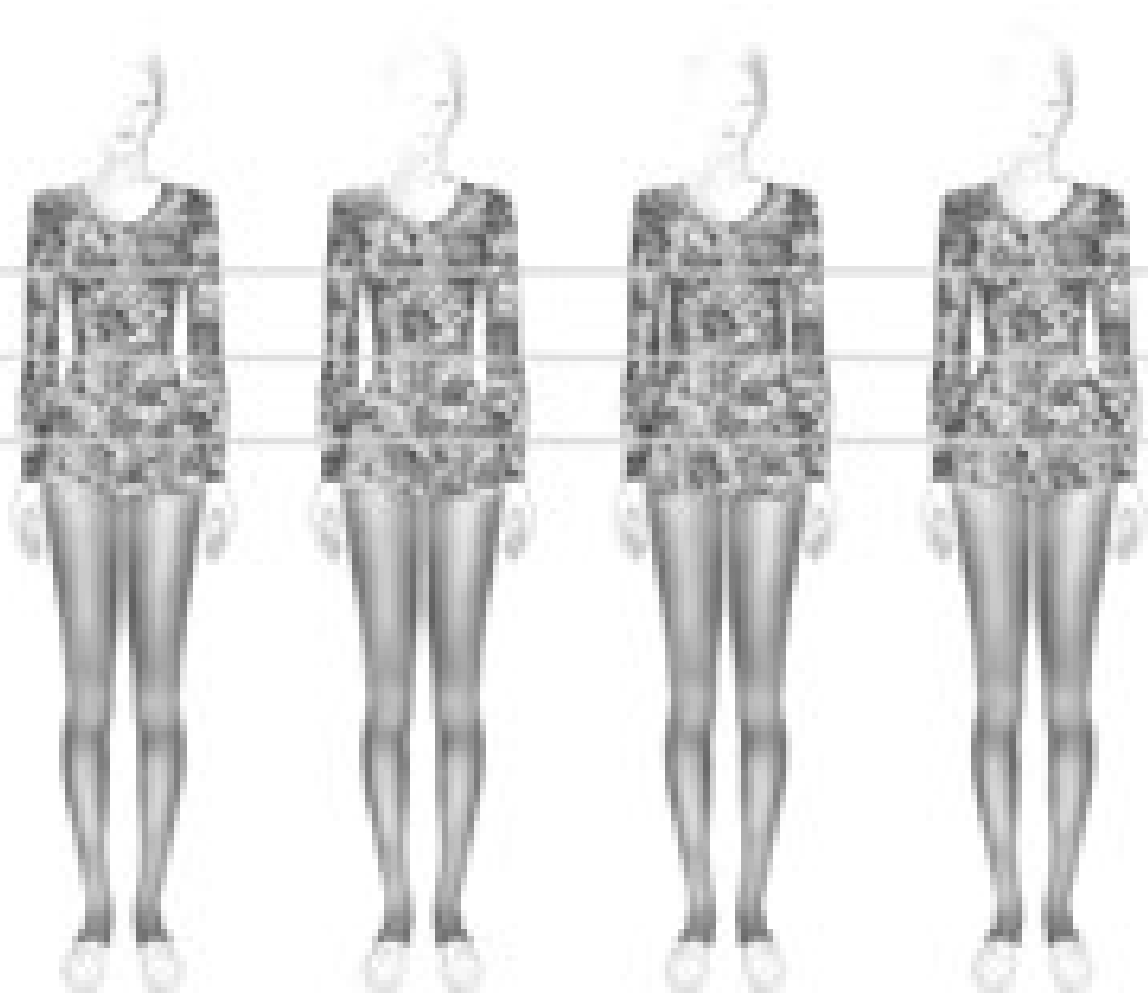

▲ تصویر ۲-۷

▲ بالاتنه کوتاه

.....

.....

.....

.....

.....

▲ بالاتنه بلند

.....

.....

.....

.....

.....

▲ کمر پهن

.....

.....

.....

.....

.....

▲ باسن بزرگ

.....

.....

.....

.....

.....

فعالیت عملی ۴

● با توجه به ویژگی‌های اندام متناسب در حالت تمام‌رخ مشخصات هرکدام از اندام نامتناسب را با توجه به تصاویر بنویسید (تصویر ۲-۷).

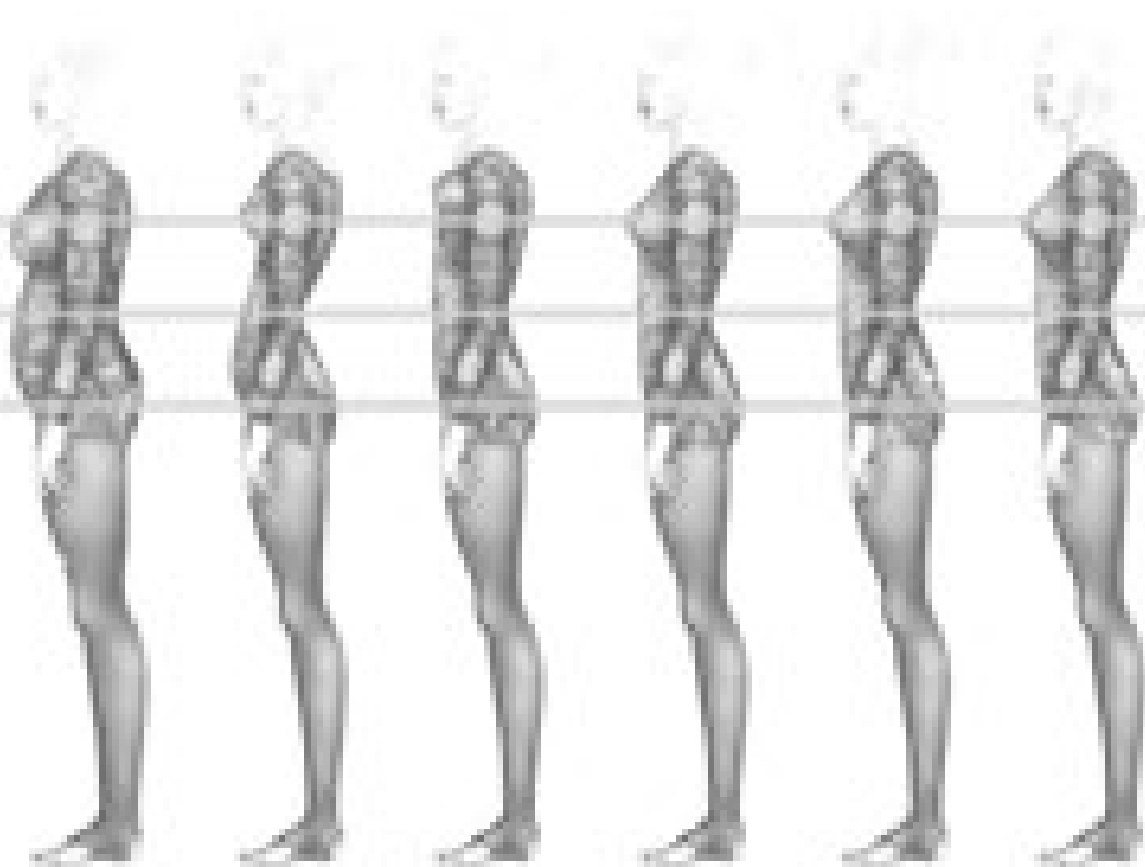

▲ تصویر ۸-۲

▲ اندام چاق	▲ پشت برآمده	▲ قفسه سینه برآمده	▲ بالاتنه بلند	▲ بالاتنه کوتاه	▲ اندام متناسب:
.....	در حالت نیمرخ فرورفتگی
.....	کمر و باسن استاندارد
.....	است. در قسمت جلوی
.....	بدن، سینه و در قسمت
.....	پشت بدن، باسن نسبت به
.....	سایر اندام برجستگی دارد.

فعالیت عملی ۵

- با توجه به ویژگی‌های اندام متناسب در حالت نیمرخ مشخصات هر کدام از اندام نامتناسب را با توجه به تصاویر بنویسید (تصویر ۸-۲).

طراحی، مدل سازی و دوخت دامن ویژه دختران

تمرین مرحله اول

۱- جمله‌های زیر را با دقت بخوانید، مقابل جمله‌های صحیح کلمه «درست» و در مقابل جمله‌های غلط کلمه «نادرست» و در زیر آن جمله صحیح را بنویسید.

- در اندام متناسب (استاندارد) زنانه دور باسن کمی از دور سینه بزرگتر است.
- عرض شانه پهن تر از عرض باسن است.
- در اندام نوجوان خطوط کمر و سینه روی خط اصلی قرار می‌گیرد.
- قد زنانه بلند کمتر از ۱۶۵ سانتی‌متر است.

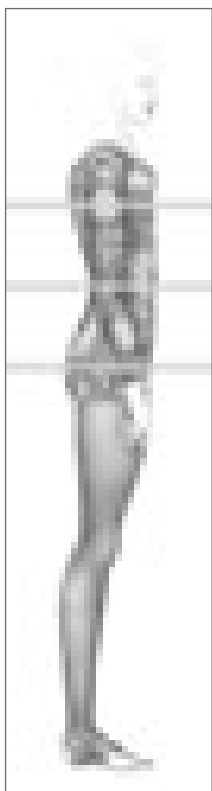

۲- با توجه به تصویر روبه‌رو به پرسش‌ها پاسخ دهید:

• قد بالاتنه پشت از حد استاندارد است.

• خط تیره پشت و باسن در یک قرار نمی‌گیرد.

• خط پهلو در دامن به کدام سمت متمایل است؟
.....

۳- سوالات زیر را بررسی کرده و پاسخ دهید:

• حداقل ۵ نفر با تناسب اندامی متفاوت را اندازه‌گیری کنید.

• جدولی از اندازه‌های گرفته شده تهیه و مقایسه کنید کدام قسمت (دور باسن، دور کمر) از جدول سایزبندی مولر کوچک‌تر یا بزرگ‌تر است.

• طول قد این افراد در کدام یک از سه گروه قرار می‌گیرد؟

اندازه‌گیری روی اندام (دامن)

پس از شناخت انواع فرم‌های اندامی، برای رسم الگوی دامن باید اندازه‌های لازم را در جدول تعیین شده یادداشت کنید.

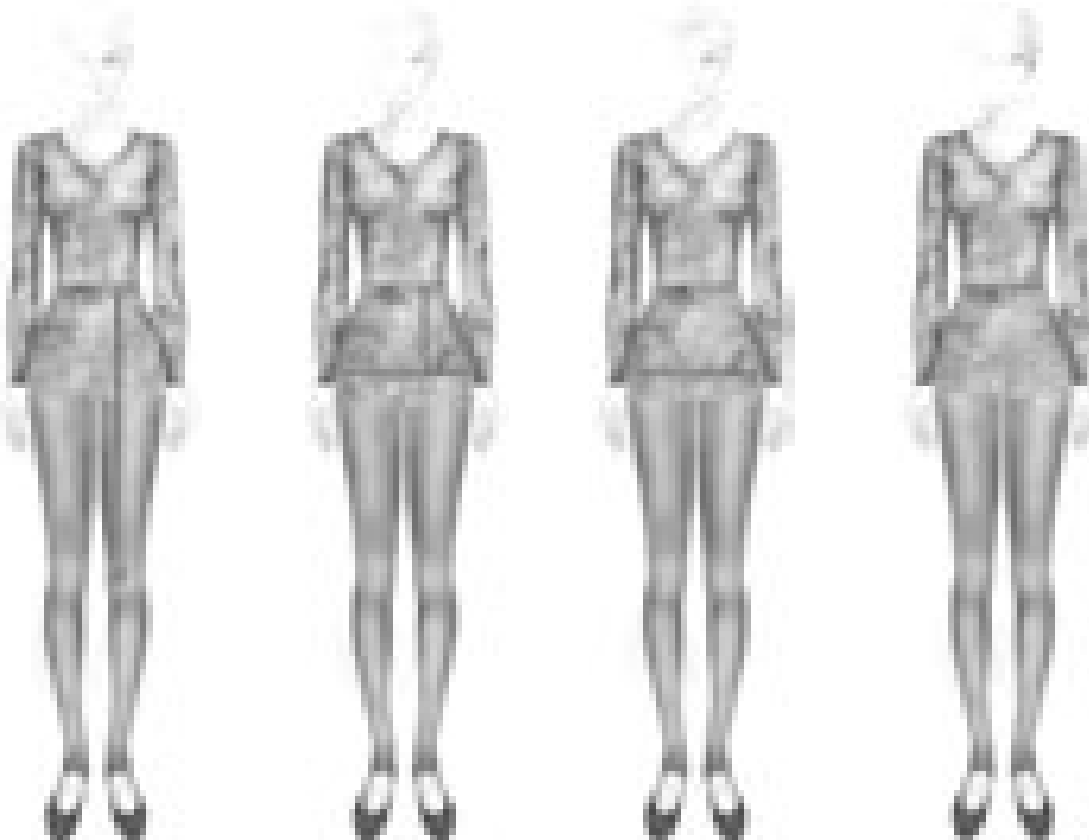

▲ تصویر ۹-۲

- | | | | |
|--|---|---|---|
| <p>▲ قد دامن:
از لبه نوار کمر روی بالاتنه را اندازه بگیرید.</p> | <p>▲ بلندی باسن:
از لبه نوار کمر تا خط باسن بزرگ را اندازه بگیرید.</p> | <p>▲ دور باسن:
متر را در خط پهلو در برجسته‌ترین قسمت باسن قرار دهید.</p> | <p>▲ دور کمر:
متر را در گودی کمر قرار داده و دور کمر را اندازه بگیرید.</p> |
|--|---|---|---|

فعالیت عملی ۶

- آیا می‌دانید برای ترسیم الگوی دامن چه قسمت از اندام را باید اندازه بگیرید؟
- برای اندازه‌گیری دقیق، با راهنمایی هنرآموز یک نوار باریک به دور کمر بسته و روی سطح صاف بایستید و اندازه‌گیری کنید. (روبه روی یک آینه اندازه‌گیری کنید).
- یک نوار نخی باریک را روی فرورفتگی کمر ببندید، ابتدا نوار را محکم بکشید تا دقیقاً در محل فرورفتگی کمر قرار گیرد، سپس گره را محکم کنید. با دو دست نوار را در پهلو کمر بغلتانید تا کاملاً در گودی کمر قرار گیرد (تصویر ۹-۲).

طراحی، مدل سازی و دوخت دامن ویژه دختران

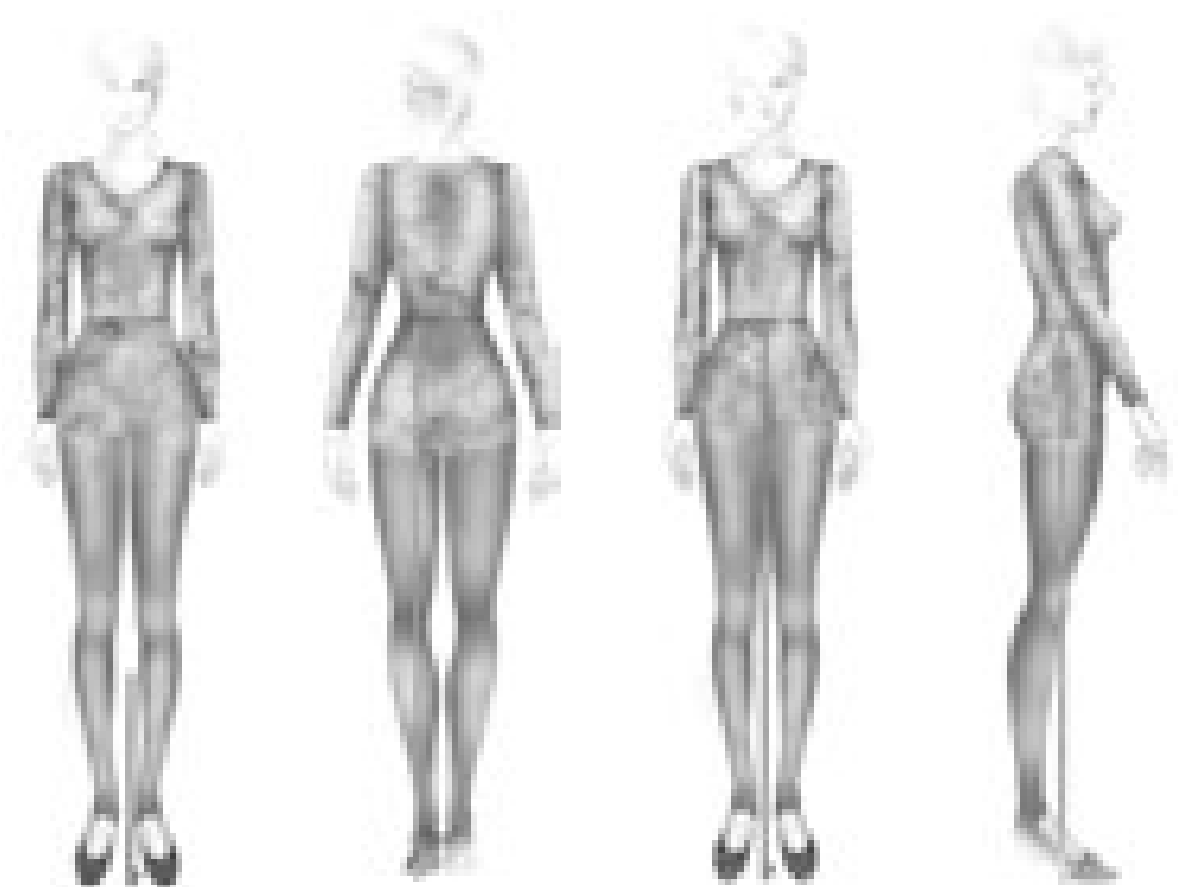

▲ تصویر ۱۰-۲

▲ فاصله لبه دامن تا زمین:
از لبه دامن روی خط مرکزی
جلو را تا زمین اندازه بگیرید.

▲ قد پشت تا زمین:
از لبه نواری که به کمر
بسته اید روی خط مرکزی
پشت تا کف زمین را اندازه
بگیرید.

▲ قد جلو تا زمین:
از لبه نواری که به
کمر بسته اید روی
خط مرکزی جلو تا کف
زمین را اندازه بگیرید.

▲ قد پهلو تا زمین:
متر را در گودی
کمر قرار داده و روی
خط مرکزی پهلو
تا کف زمین را اندازه
بگیرید.

جدول سایزبندی (مولر)

سایزهای زنانه - نرمال، قد یکسان (بلندی تمام قد ۱۶۴ سانتی متر)

۶۰	۵۸	۵۶	۵۴	۵۲	۵۰	۴۸	۴۶	۴۴	۴۲	۴۰	۳۸	۳۶	۳۴	۳۲	معرف سایزی
۱۶۴	۱۶۴	۱۶۴	۱۶۴	۱۶۴	۱۶۴	۱۶۴	۱۶۴	۱۶۴	۱۶۴	۱۶۴	۱۶۴	۱۶۴	۱۶۴	۱۶۴	قد
۱۳۱	۱۲۴	۱۱۷	۱۱۰	۱۰۳	۹۶	۸۹	۸۲	۷۸	۷۴	۷۰	۶۷	۶۵	۶۳	۶۱	دور کمر
۱۵۰	۱۴۴	۱۳۸	۱۳۲	۱۲۶	۱۲۰	۱۱۴	۱۱۰	۱۰۶	۱۰۲	۹۸	۹۴	۹۰	۸۷	۸۳	دور باسن
۶۹	۶۸	۶۷	۶۶	۶۵	۶۴	۶۳	۶۲	۶۱/۵	۶۱	۶۰/۵	۶۰	۵۹/۵	۵۹	۵۸/۵	قد دامن
نتیجه بلندی بالاتنه پشت + قد دامن بر اساس مدل															

فعالیت عملی ۷

● اندازه‌های گرفته شده به وسیله متر را در جدول یادداشت کنید و با جدول سایزبندی تطبیق دهید:

مشخصات اندام:	تاریخ اندازه گیری:		نام:
	اندازه گیری		
	جدول سایز	شخص	
مقایسه سایز با شخص + یا -			اندازه گیری روی اندام (اصلی و فرعی)
			۱ بلندی تمام قد
			۲ دور کمر
			۳ دور باسن
			۴ بلندی باسن
			۵ قد دامن از جلو
			۶ قد پهلو تا زمین
			۷ قد پشت تا زمین
		۸ فاصله لبه دامن تا زمین	

* برای دیدن جداول سایزبندی مولر در اندام‌های مختلف زنان به کتابچه همراه هنرجو مراجعه کنید.

طراحی، مدل سازی و دوخت دامن ویژه دختران

آیا ابزار ترسیم الگو و کاربرد آنها را می دانید؟



▲ تصویر ۱۱-۲

- به نظر شما کدام یک از ابزار در تصویر (۱۱-۲) در ترسیم الگو استفاده می شود؟
- کاربرد هر یک از این ابزار در ترسیم الگو چیست؟
- ◀ متر: به منظور اندازه گیری اندام، پارچه و الگو
- ◀ خط کش ساده و معمولی: ترسیم خطوط
- ◀ گونیا: گونیا کردن زوایا و خطوط کوتاه تر
- ◀ پیستوله خیاطی: ترسیم خطوط منحنی الگو
- ◀ خط کش منحنی مخصوص دامن: ترسیم انحنای پهلو دامن
- ◀ کاغذ الگو: گراف، سفید تحریری و کاغذ پوستی
- ◀ رولت: به منظور روگذاری و انتقال طرح روی کاغذ یا پارچه
- ◀ قیچی کاغذ: مخصوص برش کاغذ
- ◀ مداد: مداد HB
- ◀ سوزن ته گرد: مخصوص کاغذ
- ◀ چسب: چسب های مایع، نواری به منظور وصل کردن قطعات الگو
- ◀ درفش یا سوراخ کن: برای علامت گذاری روی کاغذ الگو

دسته‌بندی انواع دامن براساس مدل

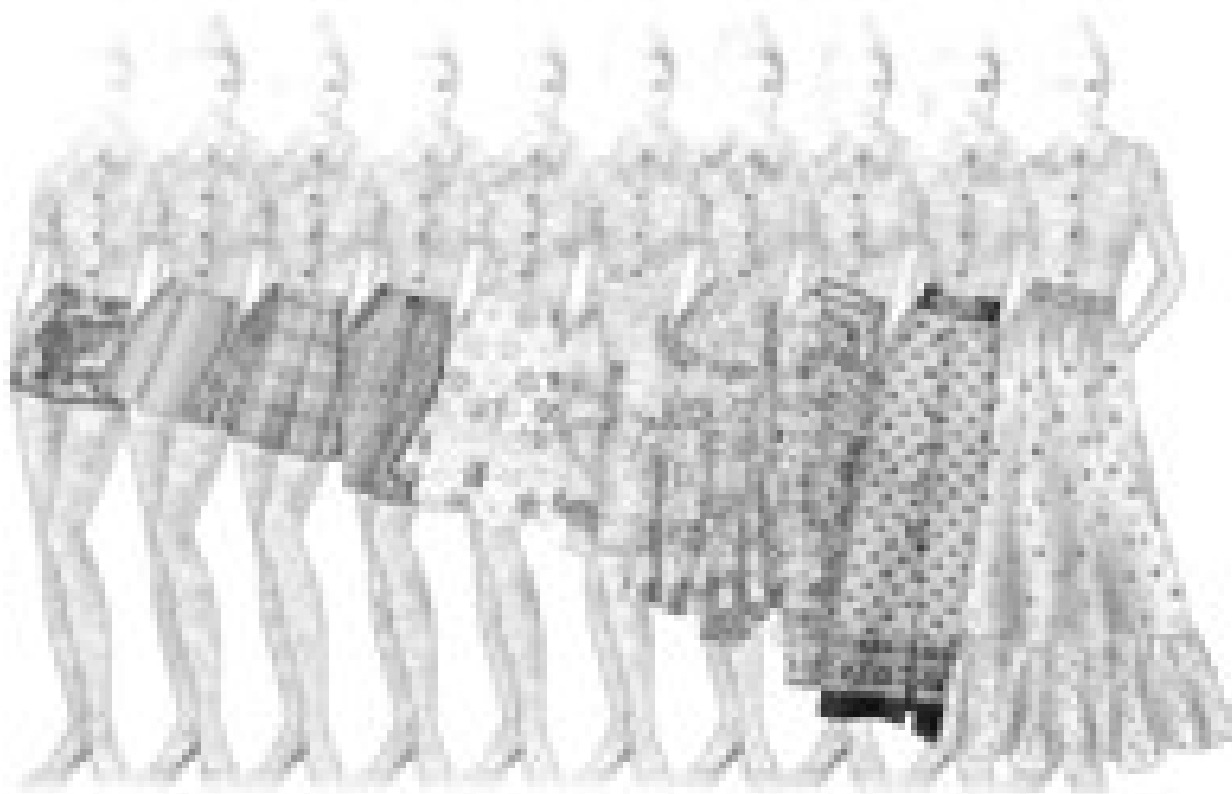

دامن بسیار کوتاه

دامن کوتاه مینی (تنیس)

دامن کوتاه

دامن بالای زانو

دامن روی زانو

دامن زیر زانو (شانل)

دامن میدی

دامن ماکسی

دامن تا فورتک پا

دامن بلند تا زمین

▲ تصویر ۱۲-۲

فعالیت عملی ۸

- با توجه به تصویر (۱۲-۲) انواع دامن را به چند دسته می‌توانید تقسیم کنید؟
- آیا طول قد دامن‌ها تأثیری در مدل آن دارد؟ طول قد دامن‌ها در کدام قسمت تحتانی بدن (پاها) قرار می‌گیرد؟

طراحی، مدل سازی و دوخت دامن ویژه دختران

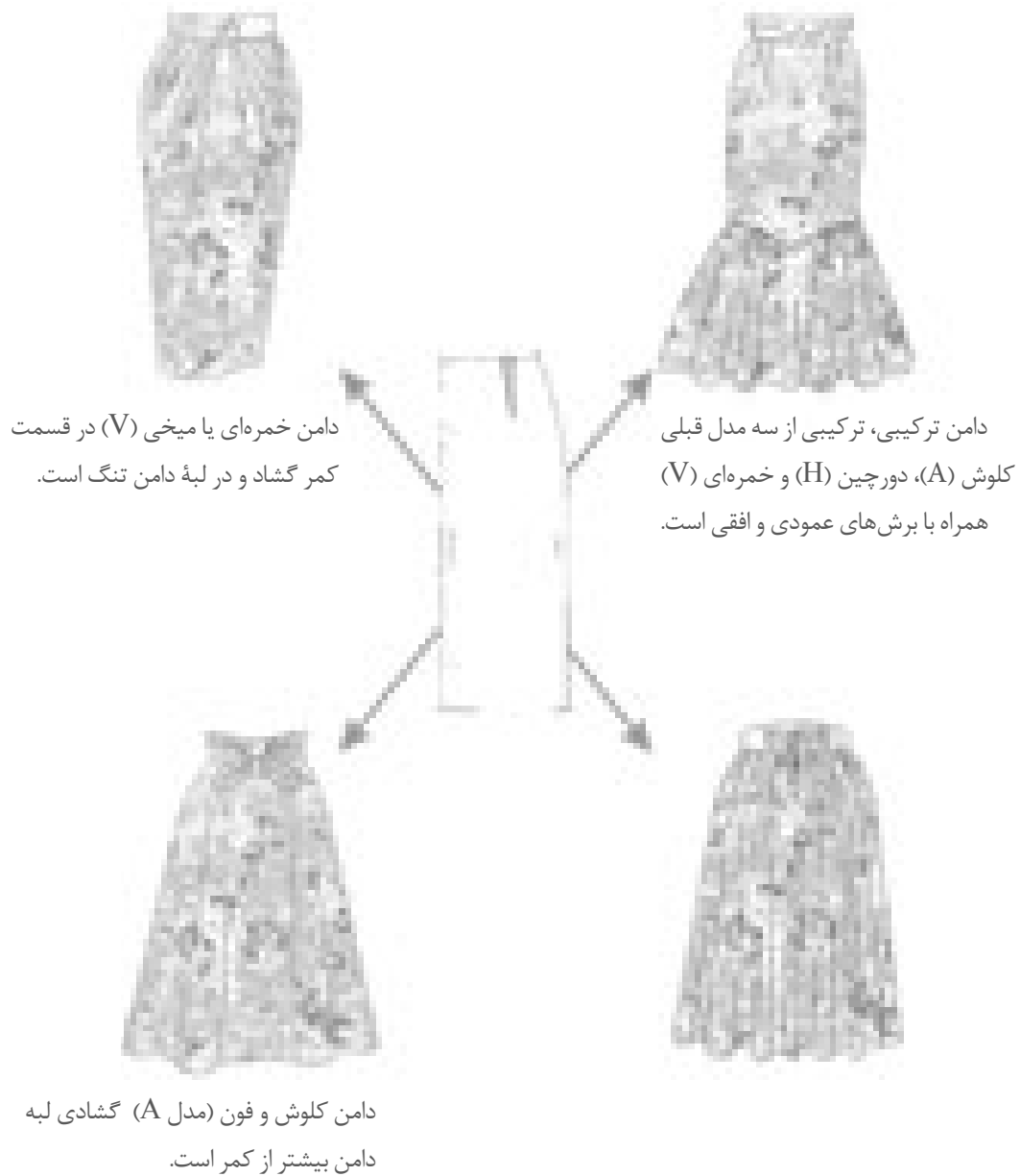

▲ تصویر ۱۳-۲

■ تنوع در برش دامن مدل‌های متفاوتی را به وجود می‌آورد، ولی می‌توان تمام مدل‌ها را در چهار گروه اصلی با تغییراتی در الگوی اساس اولیه دامن ترسیم کرد.

تمرین

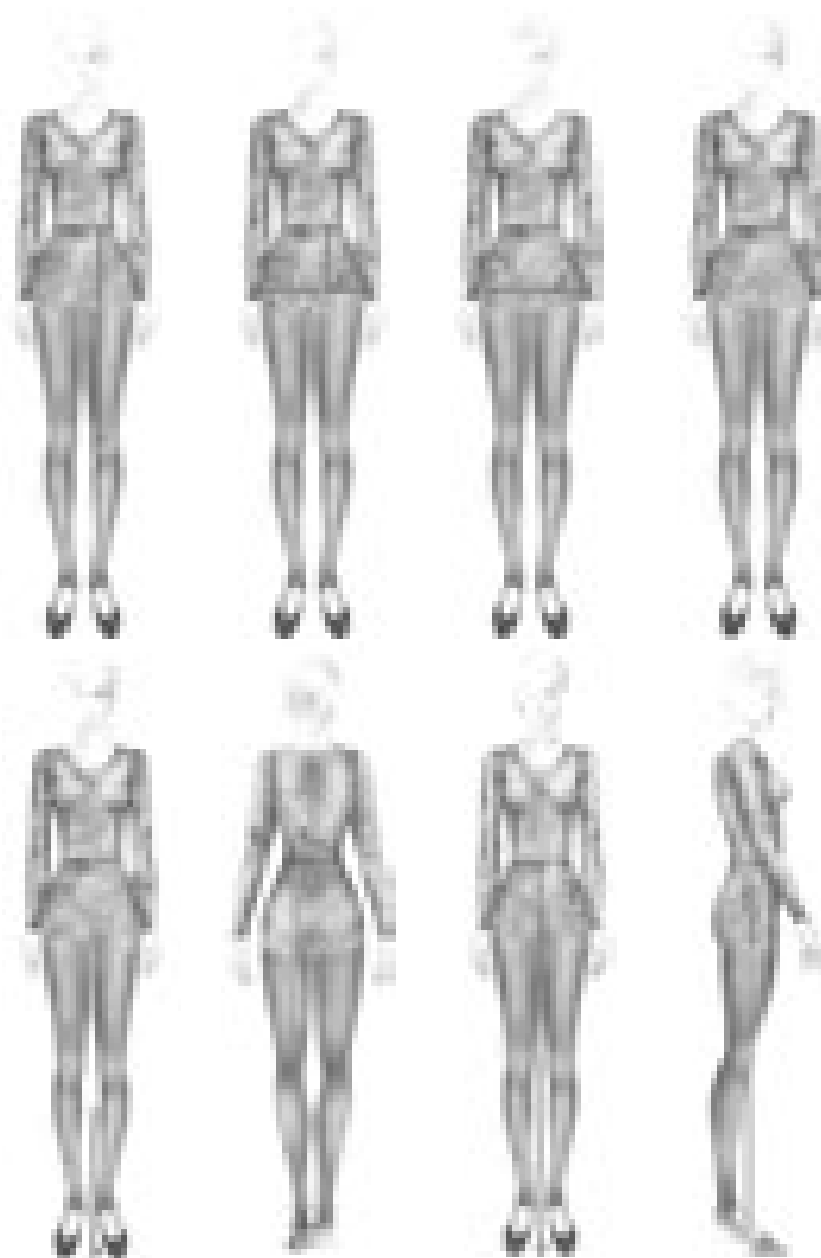

با توجه به تصاویر بالا، نام هر یک از اندازه گیری های دامن را بنویسید.

طراحی، مدل سازی و دوخت دامن ویژه دختران

علائم قراردادی ترسیم الگو

■ به نظر شما علائم و خطوط ترسیم شده روی تصویر (۱۴-۲) نشان دهنده چیست؟
 ■ آیا می‌توانید هر کدام از این علائم و نشانه‌ها را دسته‌بندی کنید؟
 این علائم قراردادی، در ترسیم الگو ما را در شناخت صحیح‌تر الگو راهنمایی می‌کند، این علائم، خطوط و نشانه‌ها، قراردادی هستند.

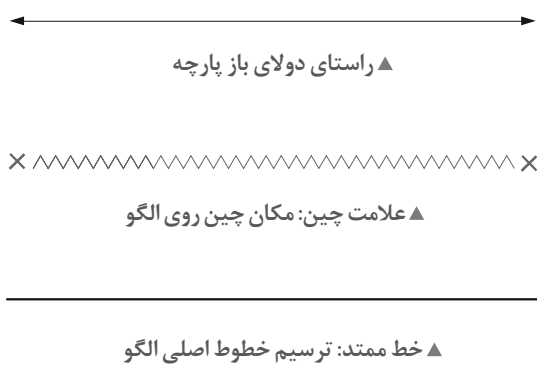
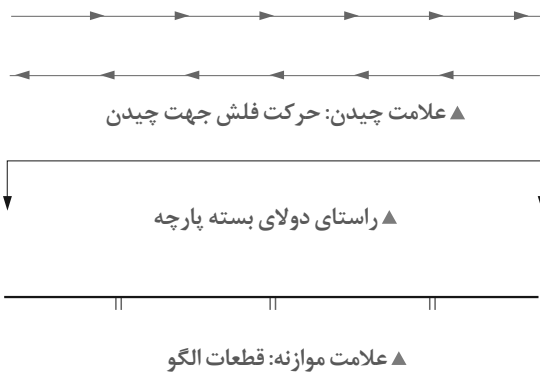

▲ خط چین: ترسیم خطوط غیر اصلی

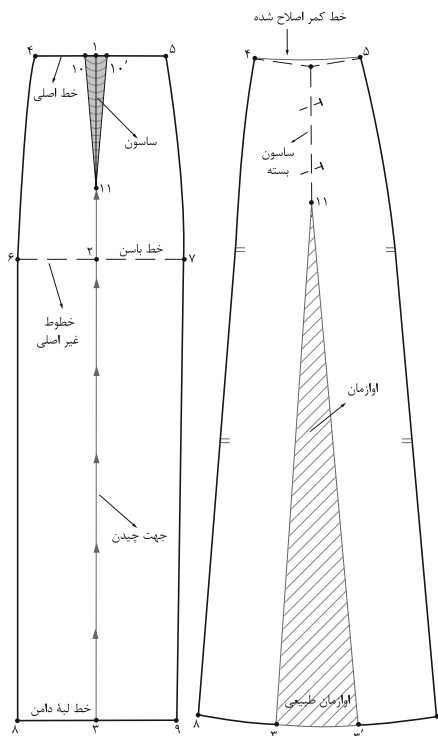

▲ تصویر ۱۴-۲

▲ خط بلند و کوتاه: ترسیم خطوط مرکزی الگو

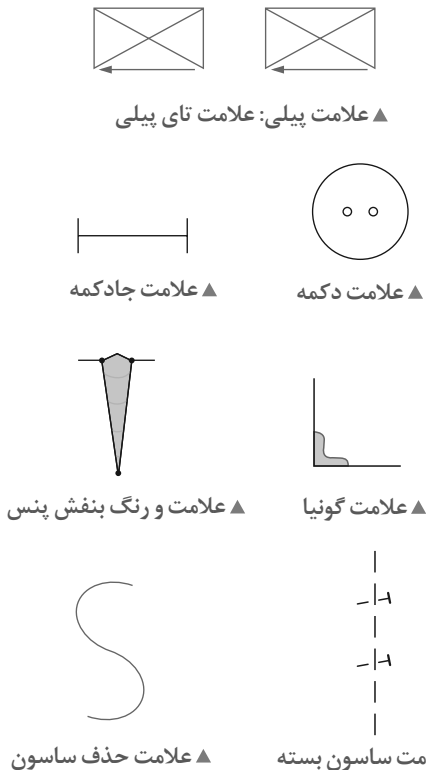

ترسیم الگوی اساسی دامن تنگ



▲ تصویر ۱۵-۲

اندازه‌های مورد نیاز:

- دور کمر ۷۲ سانتی‌متر
- دور باسن ۹۶ سانتی‌متر
- بلندی باسن ۲۰ سانتی‌متر
- قد دامن ۶۵ سانتی‌متر

مرحله ۱

- در گوشه کاغذ دو خط عمود برهم به وسیله گونیا رسم کرده «نقطه ۱» به دست می‌آید.
- از «نقطه ۱» به اندازه بلندی قد دامن پایین آمده «نقطه ۲» به دست می‌آید.
- از «نقطه ۱» خطی گونیا شده به اندازه « $\frac{1}{4}$ دور باسن + ۱-۲ سانتی‌متر (آزادی)» رسم کرده «نقطه ۳» به دست می‌آید.
- از «نقطه ۳» به وسیله گونیا خطی موازی با «۱→۳» رسم کرده، «نقطه ۴» به دست می‌آید.
- از «نقطه ۴» موازی با خط «۱→۳» رسم کرده تا با «نقطه ۲» برخورد کند.
- روی الگو خطوط مرکزی جلو و پشت، لبه دامن و خط راهنمای کمر را بنویسید.

طراحی، مدل سازی و دوخت دامن ویژه دختران

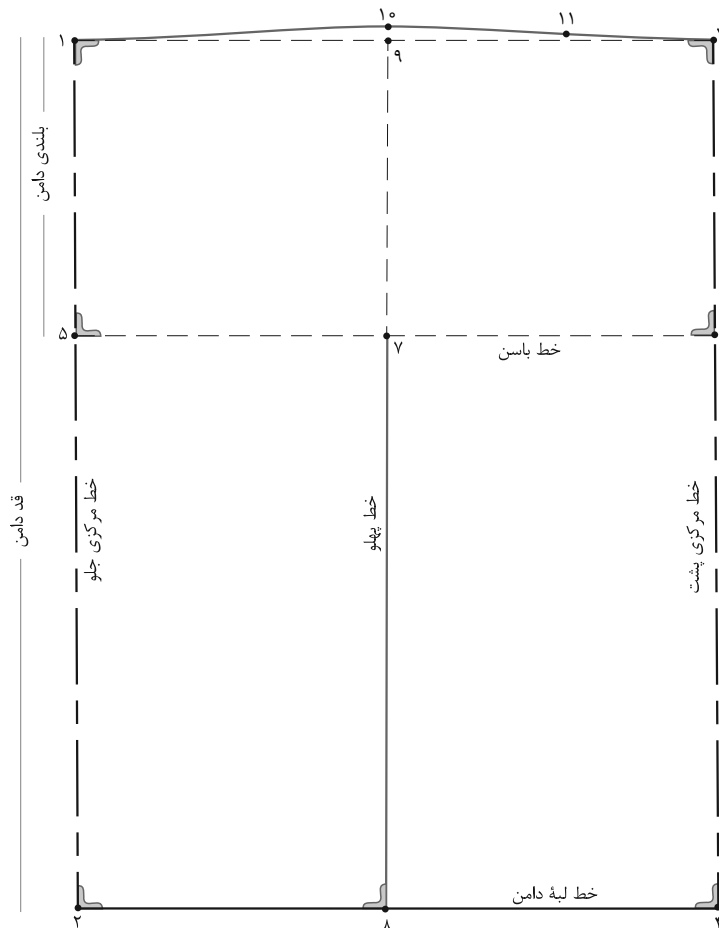

▲ تصویر ۱۶-۲

- از «نقطه ۱» به اندازه بلندی قد باسن بزرگ پایین آمده «نقطه ۵» به دست می آید.
- از «نقطه ۵» به وسیله گونیا خطی موازی با لبه دامن رسم کرده «نقطه ۶» به دست می آید.
- روی خط باسن فاصله «۵→۶» را نصف کرده «نقطه ۷» به دست می آید.
- از «نقطه ۷» خطی گونیا شده به بالا و پایین رسم کرده «نقاط ۹ و ۸» به دست می آید.
- روی خط راهنمای کمر «نقطه ۹» به اندازه « $۱/۵-۰/۵$ سانتی متر» بالا رفته «نقطه ۱۰» به دست می آید.
- روی خط راهنمای کمر از «نقطه ۱» به اندازه « $\frac{۱}{۲}$ دور کمر + $۱-۰/۵$ سانتی متر» اندازه «نقطه ۱۱» به دست می آید.

مرحله ۲

■ فاصله «۱۱→۳» تفاوت اندازه دور کمر و دور باسن در الگوست، این اندازه را باید به صورت ساسون از خط کمر الگو کم کنید.

مثال:

$$۷۲\text{cm} \div ۲ = ۳۶\text{cm} + ۱\text{cm} = ۳۷\text{cm} \quad \frac{۱}{۴} \text{ دور کمر } + ۱ \text{ سانتی متر}$$

$$۱۰۲\text{cm} \div ۲ = ۵۱\text{cm} + ۱\text{cm} = ۵۲\text{cm} \quad \frac{۱}{۴} \text{ دور باسن } + ۱ \text{ سانتی متر}$$

$$۵۲\text{cm} - ۳۷\text{cm} = ۱۵\text{cm} \quad \frac{۱}{۴} \text{ اختلاف دور کمر و باسن در الگو}$$

■ $\frac{۱}{۴}$ اختلاف به دست آمده برای درزهای پهلو و $\frac{۱}{۴}$ بقیه را بین ساسون‌های جلو و پشت تقسیم کنید:

۷ سانتی متر	پهنای ساسون‌های درز پهلو
۲ سانتی متر	پهنای ساسون
۳ سانتی متر	پهنای ساسون اول پشت
۲ سانتی متر	پهنای ساسون دوم پشت

■ از «نقطه ۱۰» پهنای ساسون درز پهلو رانصاف کرده از طرفین آن داخل شده، نقاط «۱۲ و ۱۳» به دست می‌آید.

■ از «نقطه ۱۲» در قسمت جلو به اندازه « $\frac{۱}{۳}$ فاصله ۱۲→۱» داخل شده «نقطه ۱۴» به دست می‌آید.

■ از «نقطه ۱۴» به وسیله گونیا خطی مستقیم تا خط باسن رسم کرده یک ساسون به عرض «۲ سانتی متر» و طول «۹-۱۰ سانتی متر» رسم کنید.

پنس جلو = ۱۵' → ۱۶ → ۱۵

■ از «نقطه ۳» در قسمت پشت به اندازه « $\frac{۱}{۳}$ فاصله ۱۳→۳» داخل شده «نقطه ۱۷» به دست آمده یک ساسون به عرض «۳ سانتی متر» و طول «۱۵ سانتی متر» رسم کنید.

پنس اول پشت = ۱۸' → ۱۹ → ۱۸

■ $\frac{۱}{۴}$ فاصله ۱۳→۱۸ را محاسبه کرده یک ساسون به عرض «۲ سانتی متر» و طول «۱۲-۱۳ سانتی متر» رسم کنید.

پنس دوم پشت = ۲۱' → ۲۲ → ۲۱

■ قبل از جدا کردن الگو «علامت موازنه» را در خط پهلوها علامت گذاری کنید.

طراحی، مدل سازی و دوخت دامن ویژه دختران

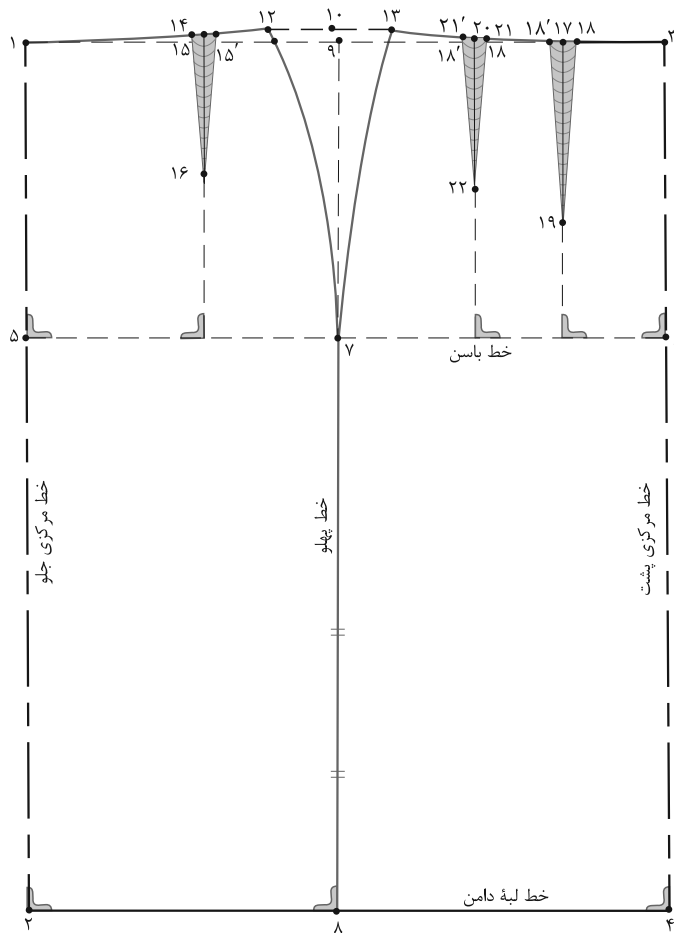

▲ تصویر ۱۷-۲

فعالیت عملی ۹

با توجه به الگوی اساس دامن، الگوی سایز شخصی خود را ترسیم کنید.

مواد و ابزار: خط کش بلند، خط کش مخصوص پهلو دامن، سوزن ته گرد مخصوص کاغذ، چسب مایع و ماتیک، رولت خیاطی، مداد سیاه و رنگی، کاغذ سفید تحریر و پوستی

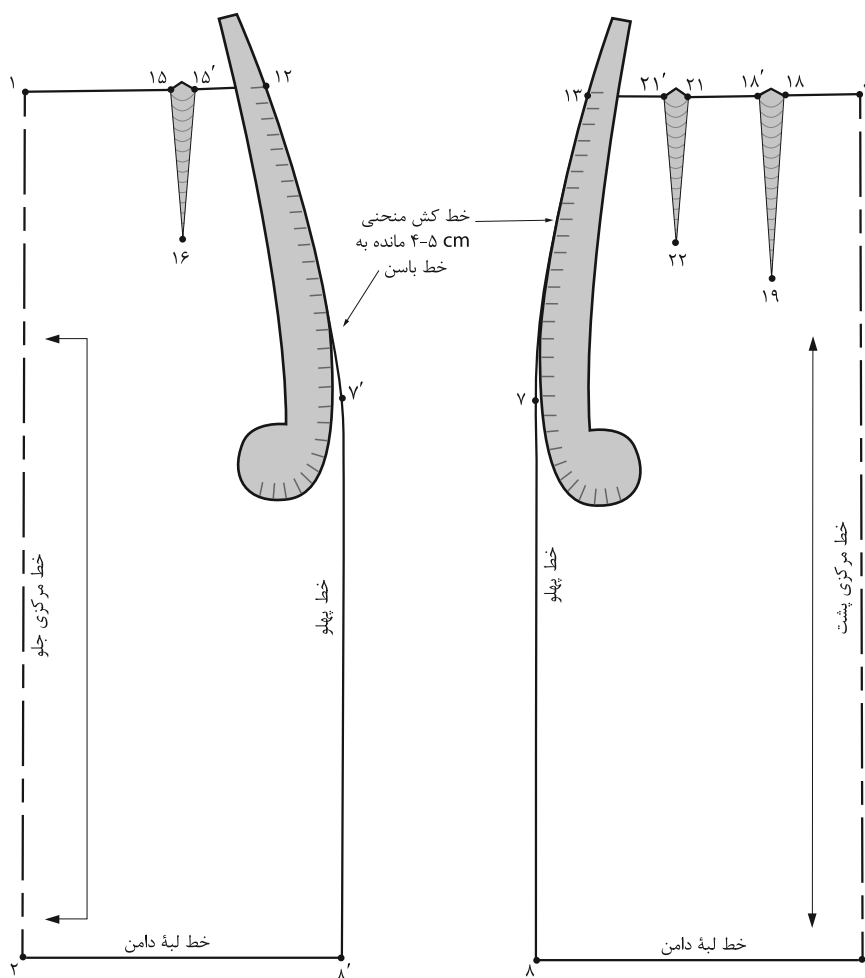

▲ تصویر ۱۸-۲

مرحله ۳

کمر با پهلو (نقطه ۱۲ و ۱۳) تا «۴-۵ سانتی‌متر» مانده به خط باسن است.

■ به نظر شما آیا برای همه سایزها انتهای محل قرارگیری خط کش «۴-۵ سانتی‌متر» ثابت است؟ یا با توجه به سایز و فرم اندام تغییر می‌کند؟

■ روی خط مرکزی جلو علامت راستای پارچه دولا بسته و روی خط مرکزی پشت علامت راستای پارچه دولا باز را رسم کنید.

■ با قراردادن خط کش بخصوص پهلو خطوط پهلو جلو و پشت الگو را ترسیم کنید.

■ محل قرارگرفتن خط کش مخصوص پهلو از تقاطع خط

طراحی، مدل سازی و دوخت دامن ویژه دختران

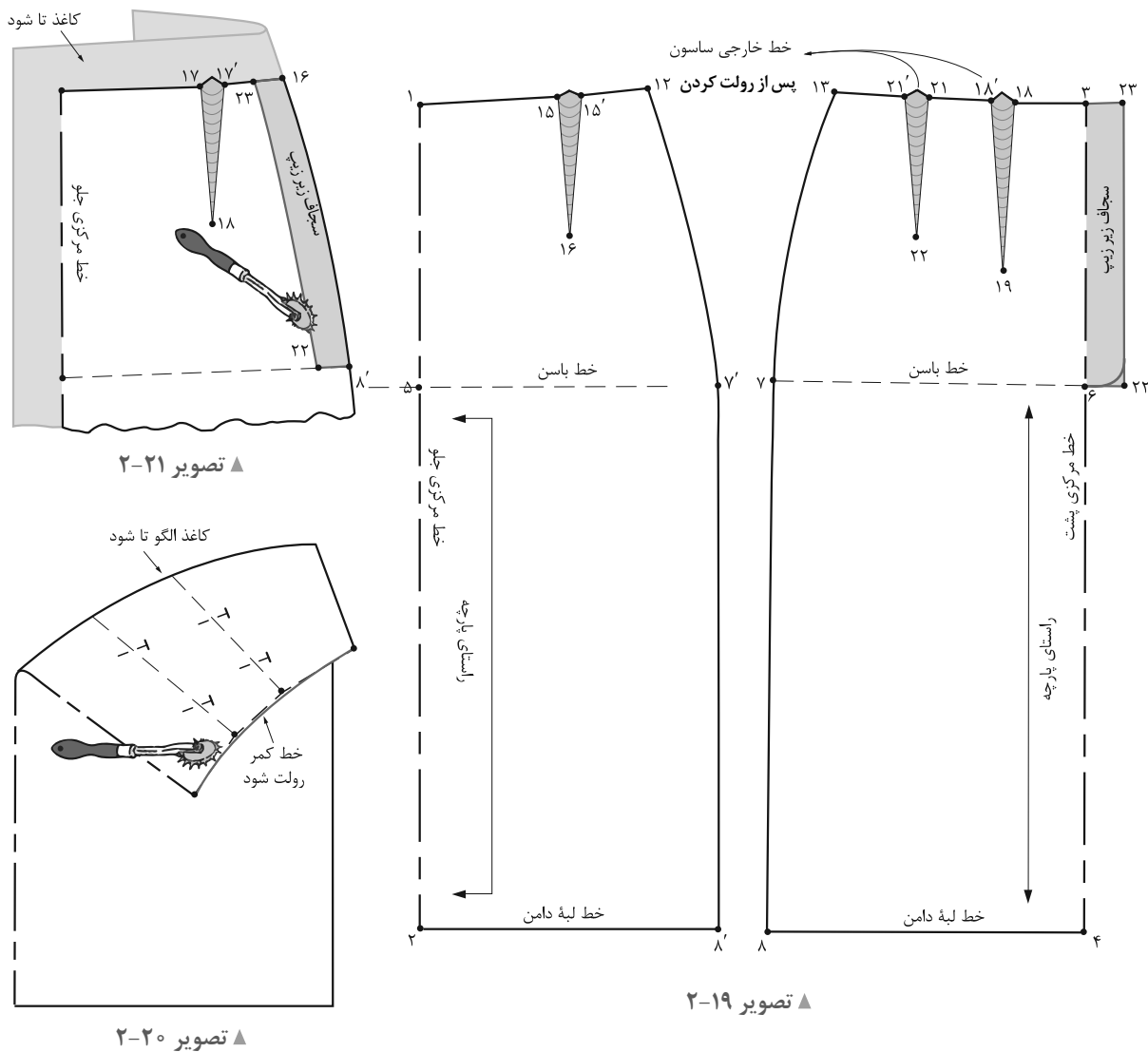

مرحله ۵

- انتهای ساسون‌های جلو و پشت را «تا» کرده خط کمر را به وسیله خط کش مخصوص کمر مجدداً ترسیم کرده خط کمر را رولت کنید (تصویر ۲-۲۰).
- برای ترسیم سجاف زیرزیمی به اندازه «طول زیپ به اضافه ۳ سانتی‌متر و عرض ۳-۴ سانتی‌متر» سجاف را ترسیم و سپس رولت کنید (تصویر ۲-۲۱).

مرحله ۴

- برای محل زیپ (سجاف زیپ) از «نقطه ۳» به اندازه طول زیپ (استاندارد زیپ دامن‌های زنانه ۲۰ سانتی‌متر) پایین آمده «نقطه ۶» به دست می‌آید.
- از نقاط «۳ و ۶» به اندازه «۳ سانتی‌متر» بیرون آمده نقاط «۲۲ و ۲۳» به دست می‌آید (تصویر ۲-۱۹).

۱ → ۳۱ → ۳۳ → ۳۲
 ۳ → ۶ → ۲۲ → ۲۳ سجاف زیر زیپ

مدل‌های مختلف نوار کمربندی

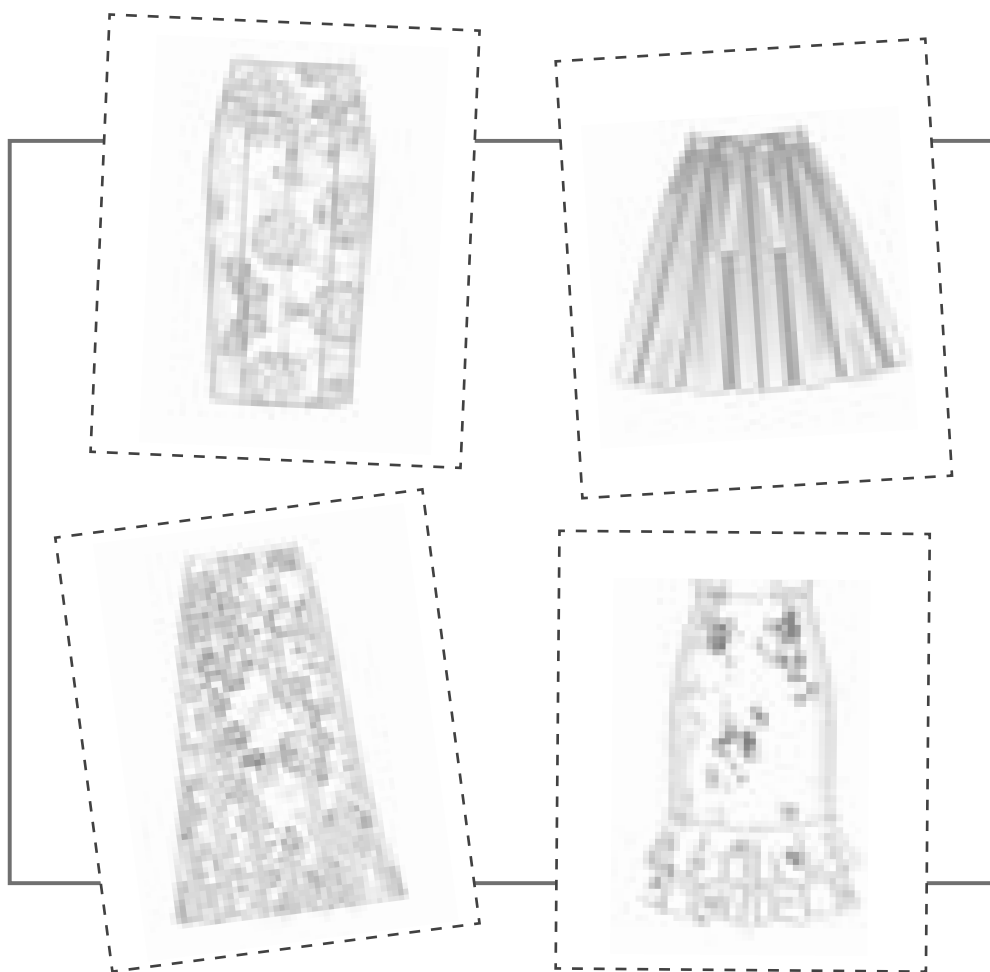

▲ تصویر ۲-۲۲

- با توجه به تصویر (۲-۲۲) به نظر شما نوار کمربندی را به چند گروه می‌توان تقسیم کرد؟
- در ترسیم الگوی نوار کمربندی به چه نکاتی باید دقت کرد؟

طراحی، مدل سازی و دوخت دامن ویژه دختران

مدل اول

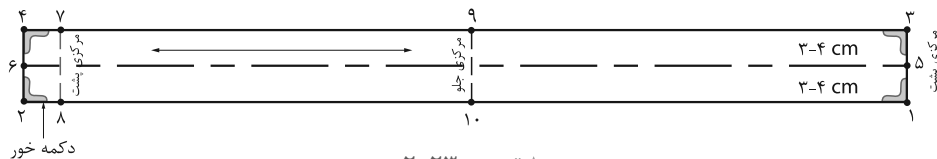

▲ تصویر ۲-۲۳

- روی الگوی دامن از تقاطع نقطه کمر با خطوط مرکزی جلو تا پشت را اندازه گرفته، آن را دو برابر کنید.
- این اندازه را با اندازه گرفته شده دور کمر فرد کنترل کنید.
- دو خط عمود بر هم رسم کرده «نقطه ۱» بنامید.
- از «نقطه ۱» یک مستطیل به اندازه "دور کمر به اضافه ۲-۳ سانتی متر (دکمه خور) و "عرض آن" ۸-۶ سانتی متر رسم کنید.

دور کمر + ۲-۳ سانتی متر (دکمه خور) ۱ → ۲=۳ → ۴

۸-۶ سانتی متر (پهنای نوار کمری) ۱ → ۳=۲ → ۴

- فاصله «۱ → ۳» و «۲ → ۴» را نصف کرده نقاط «۵ و ۶» به دست می آید.
- از نقاط «۲ و ۴» به اندازه دکمه خور داخل شده نقاط ۷ و ۸ (خط مرکزی پشت) به دست می آید.
- فاصله «۸ و ۱» و «۷ و ۳» را نصف کرده نقاط «۹ و ۱۰» (خط مرکزی جلو) به دست می آید.
- از روی الگو یکبار برش بزنید و آن را از وسط «۵ → ۶» تا کنید. (تصویر ۲-۲۳)

مدل دوم

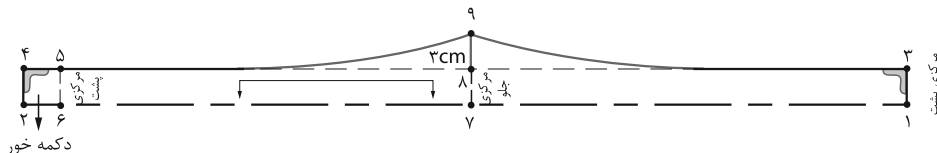

▲ تصویر ۲-۲۴

- برای رسم این مدل نوار کمری، مستطیلی که طول آن به اندازه دور کمر به اضافه ۳ سانتی متر (دکمه خور) و عرض آن "۱۰-۸" سانتی متر است رسم کنید. (تصویر ۲-۲۴)

دور کمر + ۲-۳ سانتی متر (دکمه خور) ۱ → ۲ = ۳ → ۴

۴-۵ سانتی متر (پهنای نوار کمری) ۱ → ۳=۲ → ۴

- از «نقطه ۸» به اندازه "۳ سانتی متر" (بستگی به مدل) بالا رفته "نقطه ۹" به دست می آید.
- از «نقطه ۸» به طرف «نقاط ۳ و ۵» فرم انحناء کمر را طراحی کنید.
- از روی الگوی نوار کمر دو بار برش بزنید.

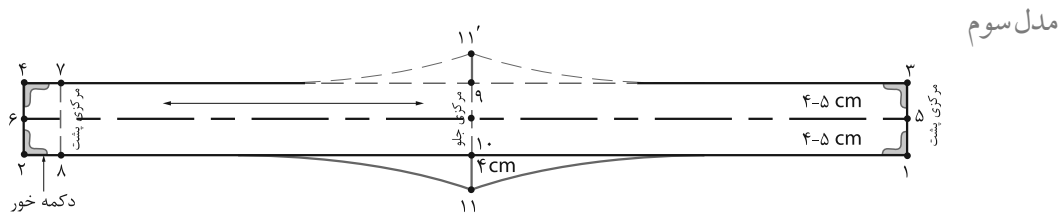

▲ تصویر ۲-۲۵

مدل سوم

مرحله ۱

- برای رسم این مدل مانند روش اول عمل کنید، با این تفاوت که این مراحل را انجام دهید.
- پایه اولیه مدل اول نوار کمری را رسم کنید، پهنای نوار را «۸-۱۰» سانتی متر در نظر بگیرید.
- ۱-۸ سانتی متر (پهنای نوار کمری) $4 = 2 = 3 \rightarrow 1$
- از دو طرف نقاط «۹ و ۱۰» به اندازه تقریبی «۴ سانتی متر» بیرون آمده نقاط «۱۱ و ۱۱'» به دست می آید.
- از نقاط «۱۱ و ۱۱'» شکل زاویه دار را طراحی کنید (تصویر ۲-۲۵).

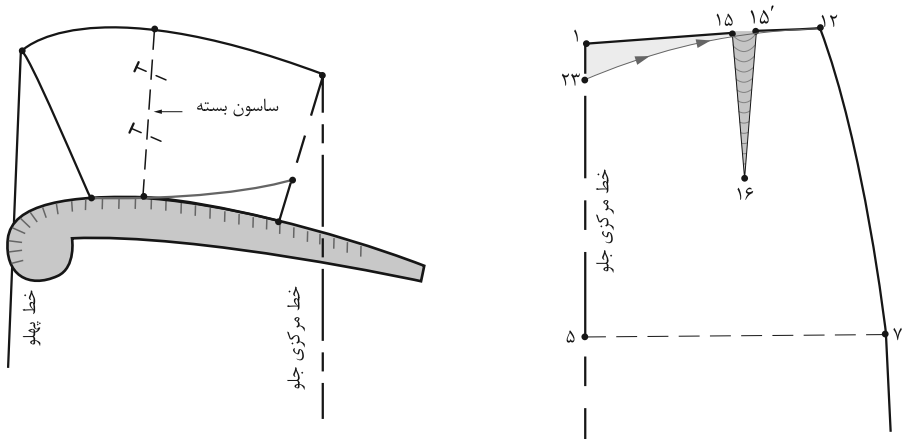

▲ تصویر ۲-۲۶

اصلاح بالاتنه

- از الگوی جلوی دامن کپی کرده از «نقطه ۱» به اندازه ای که در الگوی نوار کمری دامن «نقطه ۱۱ \rightarrow ۱۰» را ترسیم کرده اید باید از «نقطه ۱» در خط مرکزی جلو دامن پایین آمده «نقطه ۲۳» به دست می آید.
- مانند شکل ساسون را بسته و فرم زاویه دار را ترسیم کنید.
- از روی الگو یک بار برش بزنید و آن را از وسط «۶ \rightarrow ۵» تا کنید. (تصویر ۲-۲۶)

فعالیت عملی ۱۰

سه الگوی نوار کمری دامن را با توجه به اندازه شخصی و الگوی اساس دامن ترسیم کنید.

طراحی، مدل سازی و دوخت دامن ویژه دختران

تمرین



الگوی دامن های بالا را ترسیم کرده ، قسمت های کمر ، نقاب زیپ را کامل الگو سازی کنید .

الگوی دامن فون



▲ تصویر ۲۷-۲

فکر کنید

- با توجه به تصویر (۲۷-۲) به نظر شما الگوهای دامن فون دارای چه ویژگی‌هایی است؟
- در هنگام ترسیم الگوهای فون، کدام قسمت‌های دامن دارای گشادی (آزادی) بیشتری است؟

طراحی، مدل سازی و دوخت دامن ویژه دختران

روش اول

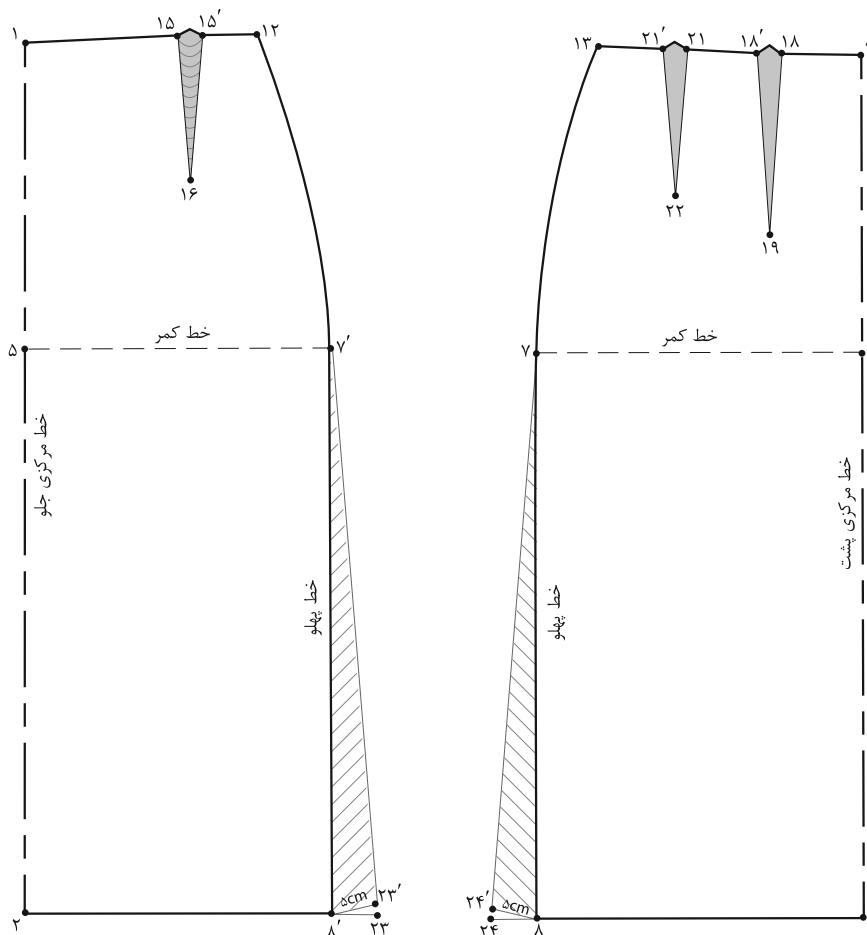

▲ تصویر ۲۸-۲

■ قبل از وصل خطوط «۲۳ → ۷'» و «۲۴ → ۷» طول این خطوط باید برابر «۸' → ۷'» «۸ → ۷» شود. (تصویر ۲۸-۲)

■ از نقاط «۸' و ۸» در خط پهلو به اندازه دلخواه (حداقل ۲ سانتی متر و حداکثر ۶ سانتی متر) بیرون آمده نقاط «۲۳ و ۲۴» به دست می آید.

فعالیت عملی ۱۱

اکنون با توجه به ترسیم الگوی فون موارد ذیل را بررسی کنید:

- به نظر شما چرا این افتادگی در خط پهلو در صورت دادن اوزمان به وجود می آید؟
- چه راه حل دیگری جهت رفع این مشکل پیشنهاد می کنید؟
- با توجه به تصویر (۲۸-۲) آیا اوزمان در پهلو یا طول قد دامن تغییر می کند؟
- الگوی موارد ذکر شده در سؤالات بالا را ترسیم کنید.

روش دوم

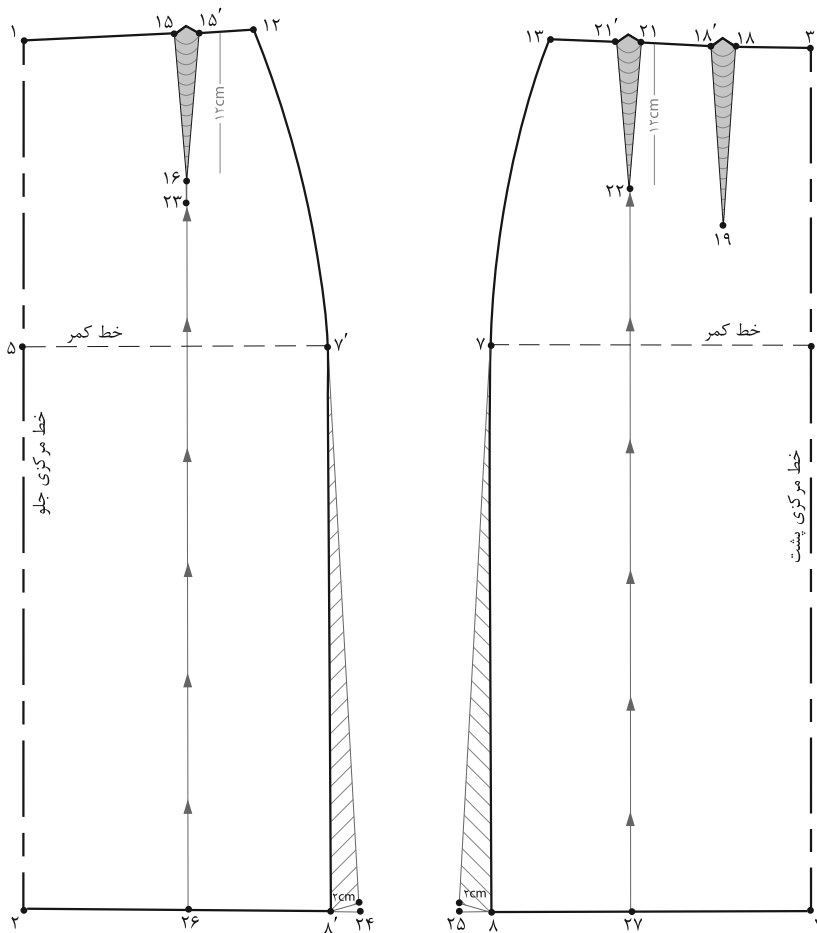

▲ تصویر ۲۹-۲

● به منظور برابر کردن گشادی (آزادی) لبه‌های دامن جلو و پشت، چه تغییراتی در الگو باید ایجاد کنیم؟

$$۱۵ \rightarrow ۲۳=۲۱ \rightarrow ۲۲$$

■ از نقاط «۸ و ۸'» به اندازه دلخواه بیرون آمده نقاط «۲۴ و ۲۵» به دست می‌آید.

■ از انتهای ساسون‌های جلو و پشت نقاط «۲۳ و ۲۲» خطوط موازی با مرکزی جلو و پشت رسم کرده نقاط «۲۶ و ۲۷» به دست می‌آید. (تصویر ۲۹-۲)

مرحله ۱

- جهت برابر شدن اندازه لبه‌های دامن جلو و پشت، باید طول و پهنای ساسون‌های جلو و پشت را یکسان کرد.
- طول ساسون جلو و پشت در این مدل «۱۲ سانتی‌متر» شوند.

طراحی، مدل سازی و دوخت دامن ویژه دختران

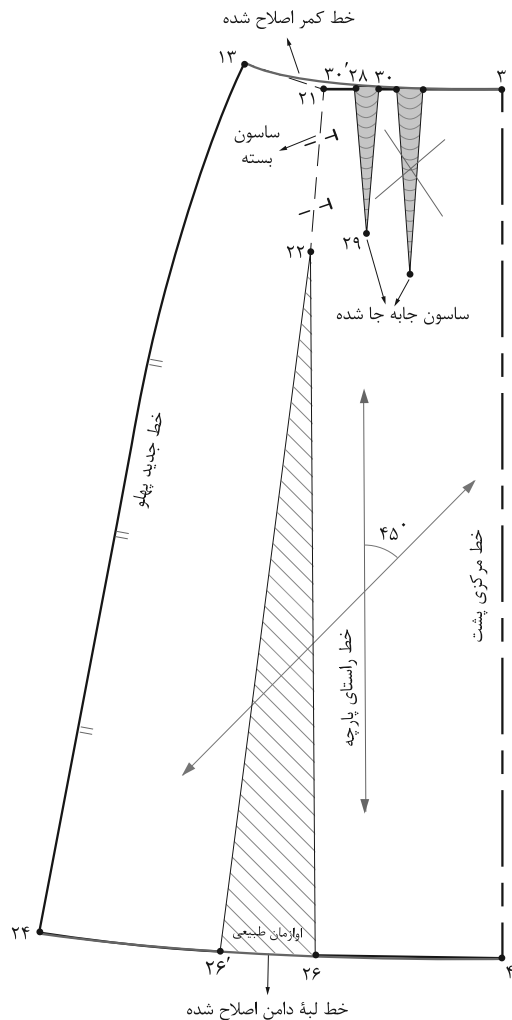
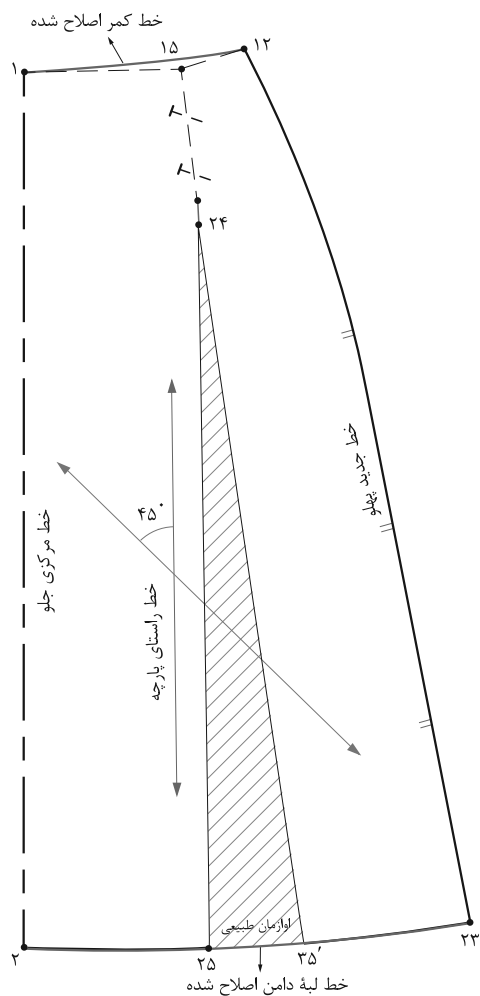

▲ تصویر ۳-۲

مرحله ۲

- مکان ساسون پشت را جابه‌جا کرده « $\frac{1}{4}$ فاصله $13 \rightarrow 3$ » را به‌دست آورده سپس ساسون جدید پشت « $30 \rightarrow 29 \rightarrow 28$ » را رسم کنید. (تصویر ۳-۲)
- خط راستای پارچه را رسم کرده سپس با در نظر گرفتن راستای پارچه، خط اریب پارچه با زاویه 45° را رسم کنید.

- خطوط اوازمان « $26 \rightarrow 23$ » و « $27 \rightarrow 22$ » را قیچی کنید.
- ساسون‌های « $15 \rightarrow 23$ » و « $15 \rightarrow 21 \rightarrow 22$ » را به طرف پهلو «تا» کرده سپس آنها را ببندید. (تصویر ۲۹-۲)
- لبه‌های دامن را اوازمان (اوازمان طبیعی) داده به‌وسیله خط کش مخصوص لبه‌ها را اصلاح کنید.

فعالیت عملی ۱۲

با توجه به الگوهای ترسیم شده فون موارد ذیل را بررسی کنید:

- چرا الگوی دامن فون بهتر است روی اریب پارچه قرار گیرد؟
- آیا می‌توانیم یکی از خطوط مرکزی جلو یا پشت را روی دولای بسته اریب پارچه قرار دهیم، شما چه راه حلی پیشنهاد می‌کنید؟

روش سوم فون

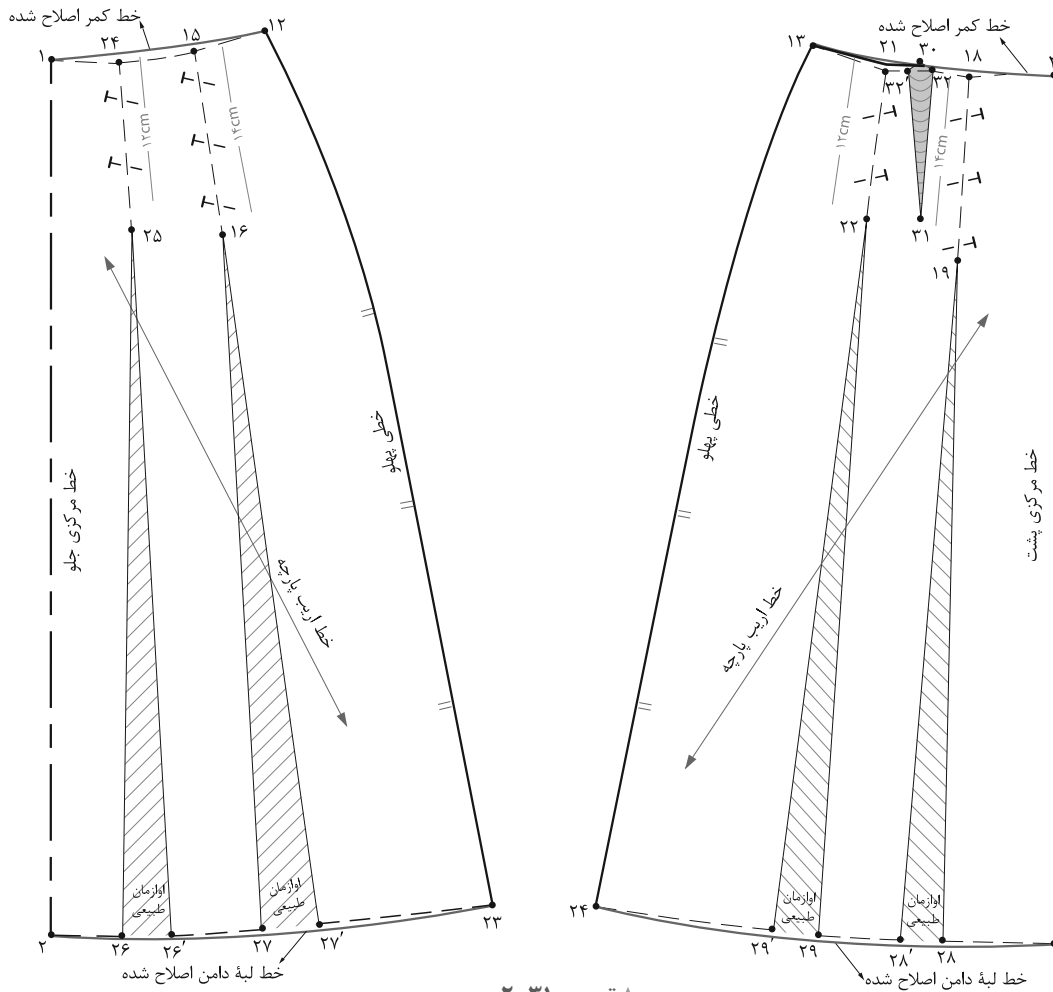

▲ تصویر ۳۱-۲

- مانند روش‌های قبلی به خطوط پهلو به اندازه دلخواه، یک ساسون جدید در « $\frac{1}{3}$ فاصله ۱۳ → ۳» رسم کنید
- طول و پهنای ساسون‌های جلو و پشت را یک اندازه کنید.
- ساسون جدید پشت = $۳۲' \rightarrow ۳۱ \rightarrow ۳۲$. (تصویر ۳۱-۲).

گفت‌وگو کنید

فعالیت عملی ۱۳

- در گروه‌های کلاسی موارد زیر را بررسی، الگوهای آن را ترسیم و به سؤالات پاسخ دهید.
- حداقل ۲ روش دیگر برای فون کردن دامن پیشنهاد و الگوی آنها را ترسیم کنید.
- در الگوهای ترسیم شده به چه نکات اساسی در فون کردن دامن باید دقت کرد.
- اندازه اوزمان‌ها در پهلوهای دامن و قسمت‌های داخلی الگو تا چه اندازه می‌تواند متغیر باشد؟

طراحی، مدل سازی و دوخت دامن ویژه دختران

روش چهارم فون نیلوفری

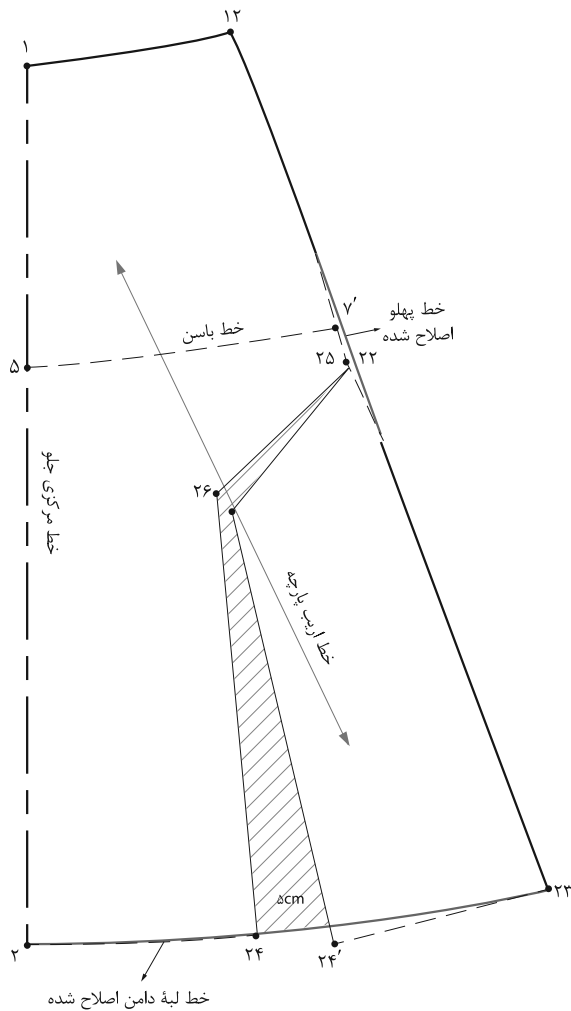

▲ تصویر ۲-۳۳

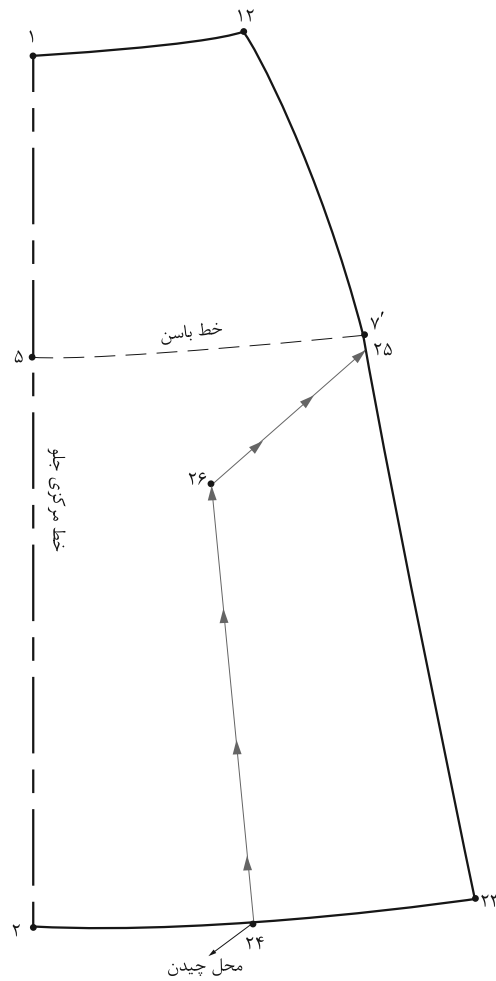

▲ تصویر ۲-۳۲

مرحله ۲

- از «نقطه ۲۴» قیچی کرده به اندازه دلخواه اوزمان دهید.
- خطوط لبه و پهلوی دامن را اصلاح کنید.
- در قسمت پشت عیناً مانند جلو عمل کنید (تصویر ۲-۳۳).

مرحله ۱

- در این روش، می‌توانید یکی از الگوهای دامن فون را رولت کنید.
- خط «۲۳ → ۲» در لبه دامن را تقریباً نصف کرده «نقطه ۲۴» به دست می‌آید.
- از «نقطه ۷'» به اندازه دلخواه (بستگی به مدل دارد) پایین آمده «نقطه ۲۵» به دست می‌آید.
- مطابق شکل خطی از نقاط «۲۴ و ۲۵» رسم کرده تا در یک مکان یکدیگر را قطع کند، «نقطه ۲۶» به دست می‌آید (تصویر ۲-۳۲).

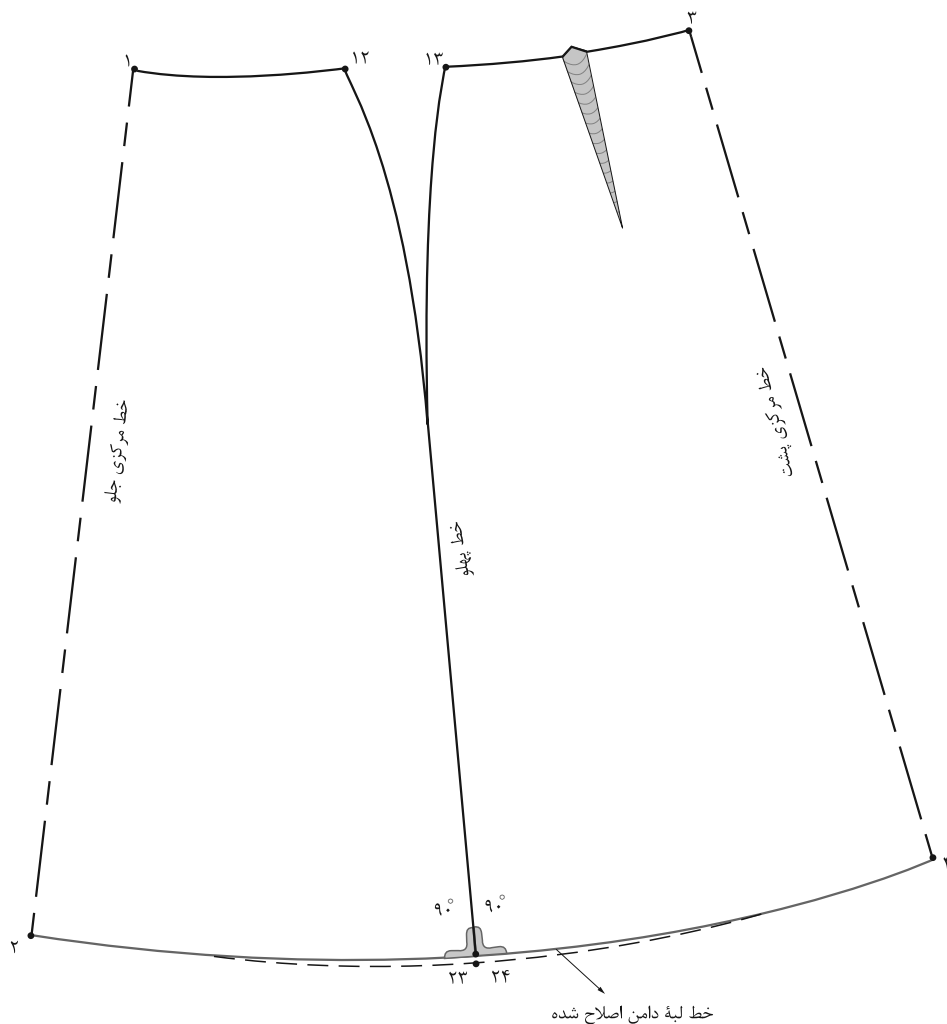

▲ تصویر ۲-۳۴

مرحله ۳

- در تمام الگوهای که اوزمان به خطوط خارجی و داخلی الگو (اوزمان طبیعی) داده می شود، خطوط پهلوی را با یکدیگر مماس کنید.
- خط کش گونیا را در نقاط «۲۳ و ۲۴» (محل تقاطع خطوط پهلوی و لبه دامن) به گونه ای قرار دهید که در زاویه ۹۰ درجه قرار گیرد.
- سپس با توجه به اندازه گشادی لبه دامن (اوزمانها) خط لبه را اصلاح کنید (تصویر ۲-۳۴).

فعالیت عملی ۱۴

با توجه به الگوهای ترسیم شده فون موارد ذیل را بررسی کنید:
چرا الگوی دامن فون بهتر است روی اریب پارچه قرار گیرد؟
آیا می توانیم یکی از خطوط مرکزی جلو یا پشت را روی دولای بسته اریب پارچه قرار دهیم؟ شما چه راه حلی پیشنهاد می کنید؟

طراحی، مدل سازی و دوخت دامن ویژه دختران

اساس دامن ترک



▲ تصویر ۲-۳۵

اندازه‌های مورد نیاز:

- دور کمر: ۶۸ سانتی‌متر
- دور باسن بزرگ: ۹۶ سانتی‌متر
- قد دامن: ۶۵ سانتی‌متر
- بلندی باسن بزرگ: ۲۱ سانتی‌متر
- تعداد ترک، دلخواه (مطابق مدل)

مرحله ۱

■ ابتدا خط عمودی روی کاغذ رسم کنید.

■ روی این خط اندازه بلندی باسن و بلندی قد دامن را علامت بگذارید.

بلندی قد دامن = $3 \rightarrow 1$

بلندی باسن = $2 \rightarrow 1$

■ از نقاط «۱، ۲» و «۳» به وسیله گونیا خطی فرضی به طرفین رسم کنید (تصویر ۳۶-۲).

مرحله ۲

■ از طرفین «نقطه ۱» به اندازه دور کمر به اضافه ۱ سانتی متر (آزادی) تقسیم بر تعداد ترک‌ها بیرون آمده «نقاط ۴ و ۵» به دست می‌آید.

تعداد ترک \div (دور کمر + ۱ سانتی متر) = $5 \rightarrow 4$

■ از طرفین «نقطه ۲» به اندازه دور باسن به اضافه ۱ سانتی متر (آزادی) تقسیم بر تعداد ترک‌ها بیرون آمده «نقاط ۶ و ۷» به دست می‌آید.

تعداد ترک \div (دور باسن + ۱ سانتی متر) = $7 \rightarrow 6$

■ نقاط «۵ \rightarrow ۷ و ۴ \rightarrow ۶» را به وسیله خط کش مخصوص پهلوی به یکدیگر وصل کنید.

■ از «نقطه ۳» برابر «۷ \rightarrow ۶» بیرون آمده نقاط «۸ و ۹» به دست می‌آید (تصویر ۳۷-۲).

■ از نقاط «۸ و ۹» به اندازه دلخواه (بستگی به مدل دارد)، نقاط «۱۰ و ۱۱» به دست می‌آید.

■ برای جلوگیری از افتادگی خطوط اوزمان پهلوی ترک‌ها، فاصله «۹ \rightarrow ۷» و «۸ \rightarrow ۶» را اندازه بزنید و همین مقدار را از نقاط «۶ و ۷» به سمت نقاط «۱۰ و ۱۱» علامت بگذارید. نقاط «۱۲ و ۱۳» به دست می‌آید.

■ علامت موازنه و راستای پارچه را روی الگو علامت‌گذاری کنید (تصویر ۳۸-۲).

طراحی، مدل سازی و دوخت دامن ویژه دختران

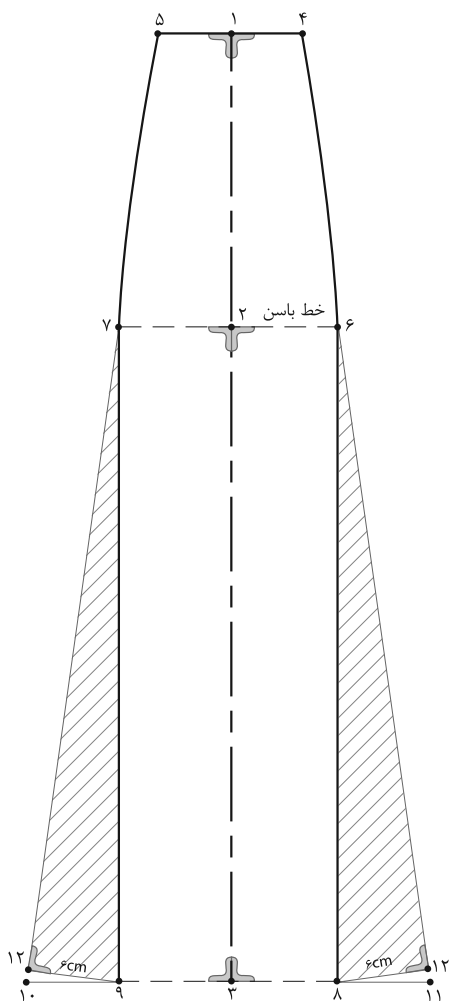

▲ تصویر ۲-۳۸

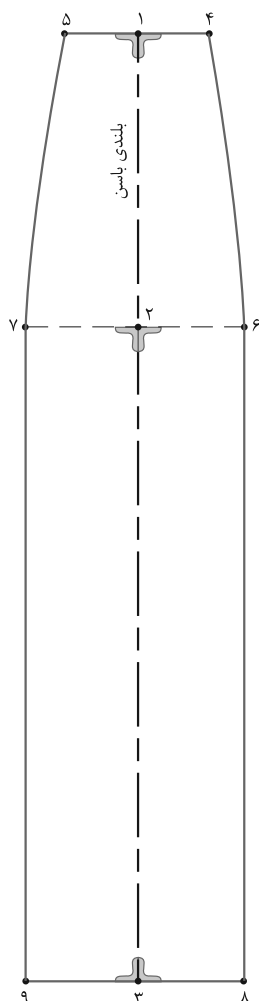

▲ تصویر ۲-۳۷

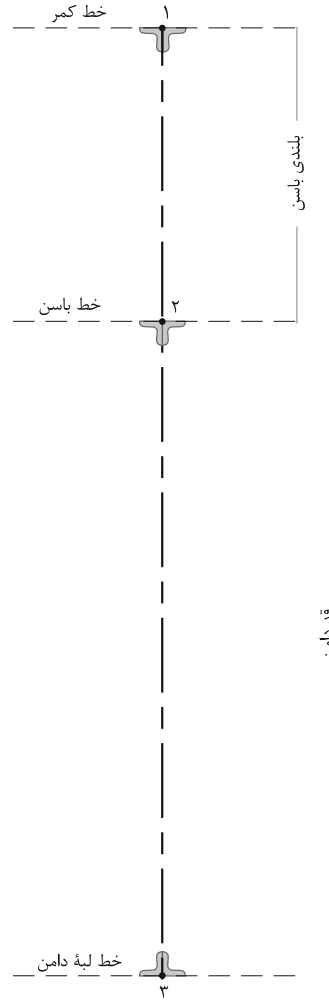

▲ تصویر ۲-۳۶

فعالیت عملی ۱۵

- الگوی اساس دامن ترک با اوزمان پهلو را ترسیم کنید.
- به جای کنترل اوزمان در پهلو، حداقل یک روش دیگر را در ترسیم الگو استفاده کنید.

روش دوم

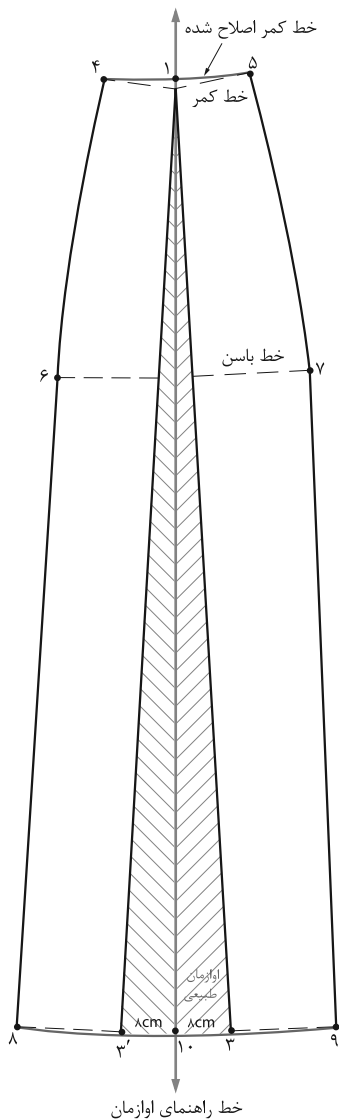

▲ تصویر ۲-۴۰

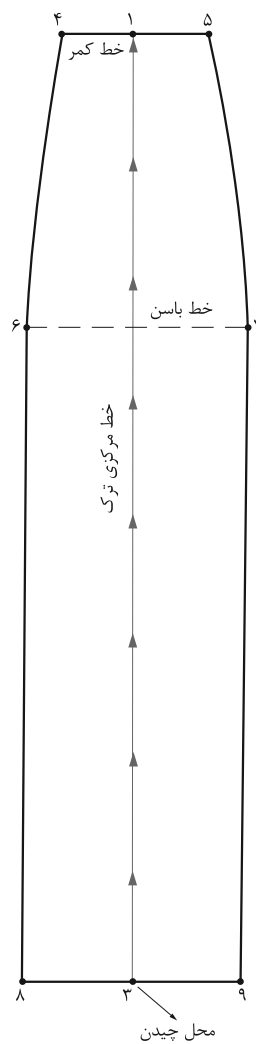

▲ تصویر ۲-۳۹

مرحله ۱

- فاصله «۱ → ۳» خط مرکزی ترک را از لبه دامن قیچی کنید (تصویر ۲-۳۹).
- روی کاغذ یک خط عمود به اندازه تقریبی قد دامن به نام خط راهنمای اوزمان رسم کنید.

مرحله ۲

- «نقطه ۱» در کمر دامن را به گونه‌ای قرار دهید که با خط راهنمای اوزمان مماس شود.
- به اندازه دلخواه (بستگی به مدل دارد) از «نقطه ۱۰» اوزمان دهید.
- خطوط لبه دامن و کمر را اصلاح کنید (تصویر ۲-۴۰).

طراحی، مدل سازی و دوخت دامن ویژه دختران

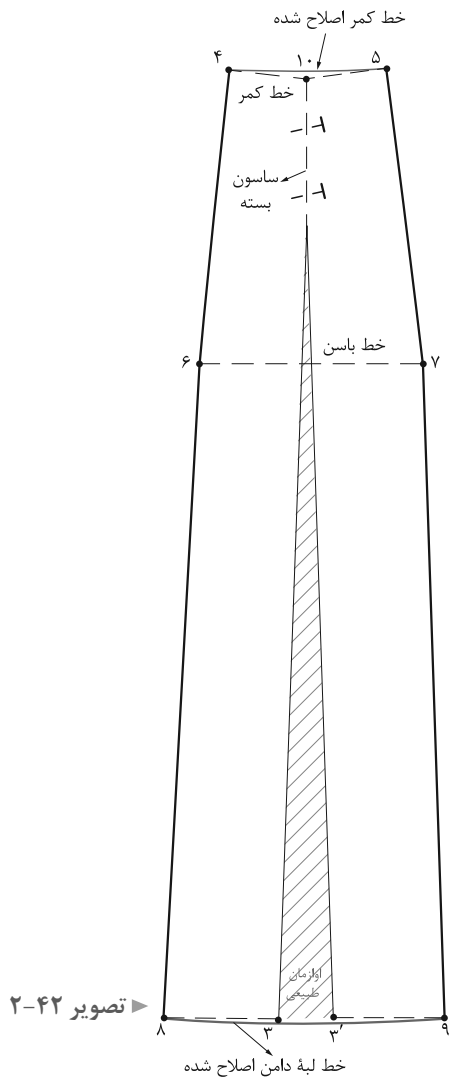

تصویر ۲-۴۲

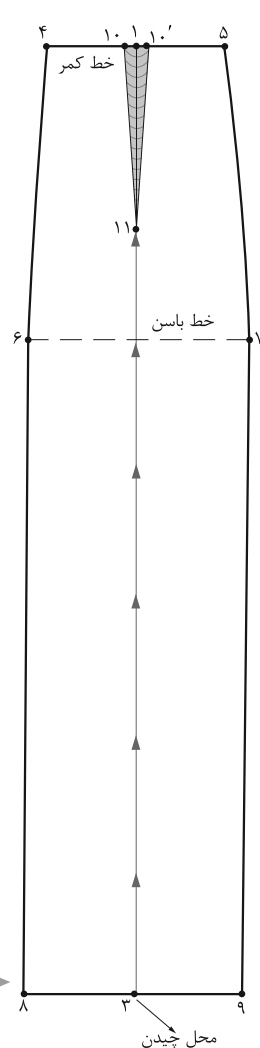

تصویر ۲-۴۱

روش سوم

مرحله ۱

- در این روش عیناً مانند ترسیم الگوی اساس ترک عمل کنید. با این تفاوت که یک سازون ضروری در خط کمر رسم کنید.
- تعداد ترک \div (پهنای سازون) + (دور کمر + آزادی) = $4 \rightarrow 5$
- یک سازون به پهنای دلخواه و طول «۱۴-۱۰ سانتی متر» رسم کنید (تصویر ۲-۴۱).

مرحله ۲

- خط «۱ → ۳» را قیچی کرده سازون «۱۰' → ۱۱ → ۱۰» را ببندید.
- خطوط لبه دامن را اصلاح کنید (تصویر ۲-۴۲).

گفت‌وگو کنید

فعالیت عملی ۱۶

- در گروه‌های کلاسی موارد زیر را بررسی، الگوهای آنها را ترسیم و به سؤالات پاسخ دهید.
- چه تفاوتی در الگوهای ترسیم شده روش‌های دوم و سوم ترک به وجود می‌آید؟ (گشادی دامن)
- برای به دست آوردن اندازه بیشتر در اوزان طبیعی الگوی دامن ترک با پنس ضروری چه تغییراتی باید ایجاد کنیم؟

الگوی دامن‌های کلوش

با توجه به تصاویر (۲-۴۳) به نظر شما الگوهای آنها چه تفاوتی با یکدیگر دارند؟

اندازه گشادی‌های لبه دامن، کمر و باسن چه تفاوتی دارند؟



اندازه‌های مورد نیاز:

• دور کمر: ۶۶ سانتی‌متر

• قد دامن: ۷۲ سانتی‌متر

▲ تصویر ۲-۴۳

دامن تمام کلوش

■ در گوشه کاغذ دو خط عمود بر هم رسم کرده تقاطع آنها را «نقطه ۱» بنامید.

■ از «نقطه ۱» به اندازه « $\frac{1}{6}$ دور کمر منهای $\frac{5}{5}$ سانتی‌متر» گونیا کرده، نقاط «۲ و ۳» به دست می‌آید.

$$66\text{cm} \div 6 = 11\text{cm} - 5\text{cm} = 10\text{cm}$$

■ « $\frac{1}{6}$ دور کمر منهای $\frac{5}{5}$ سانتی‌متر = $1 \rightarrow 2 = 1 \rightarrow 3$ »

■ هلال $3 \rightarrow 2$ برابر است با « $\frac{1}{4}$ دور کمر»

■ برای ترسیم خط لبه دامن از «نقطه ۱» به اندازه «فاصله $2 \rightarrow 1$ » به اضافه قد دامن علامت بگذارید، نقاط «۴ و ۵» به دست می‌آید.

$$10\text{cm} + 72\text{cm} = 82\text{cm}$$

(اندازه $2 \rightarrow 1$) به اضافه قد دامن = $1 \rightarrow 4 = 1 \rightarrow 5$

■ به وسیله متر هلال لبه دامن را رسم کنید. (تصویر ۲-۴۴)

■ در هنگام برش پارچه، از این الگو دوبار بریده شود.

(تصویر ۲-۴۵)

طراحی، مدل سازی و دوخت دامن ویژه دختران

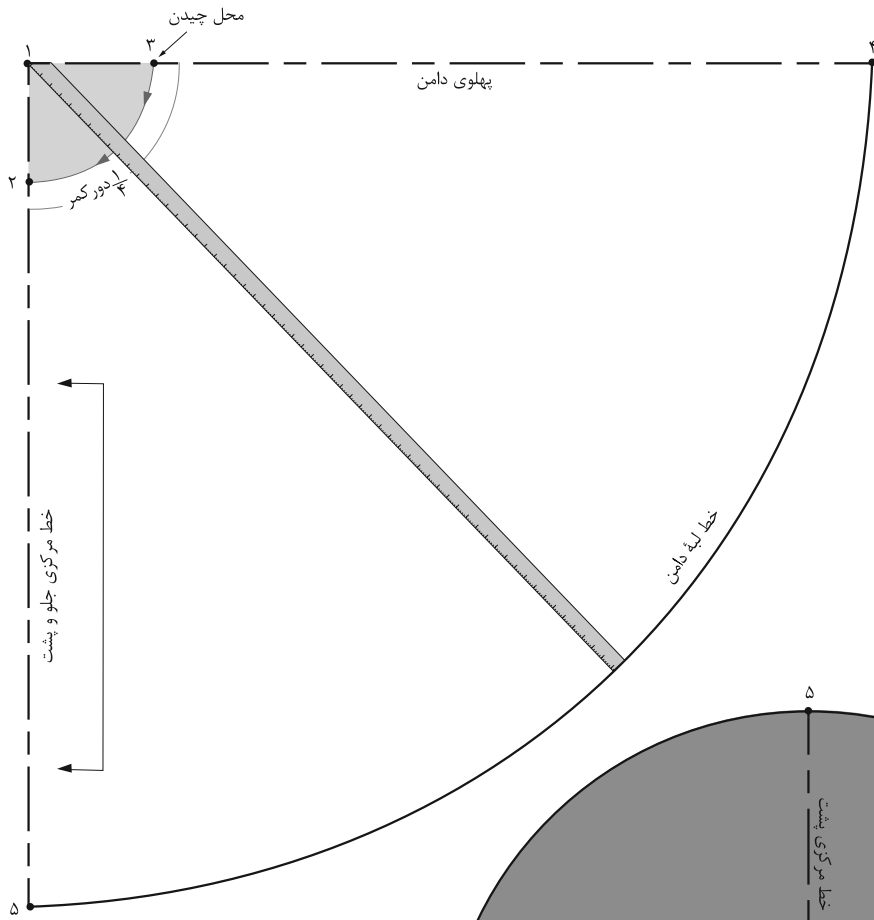

▲ تصویر ۲-۴۴

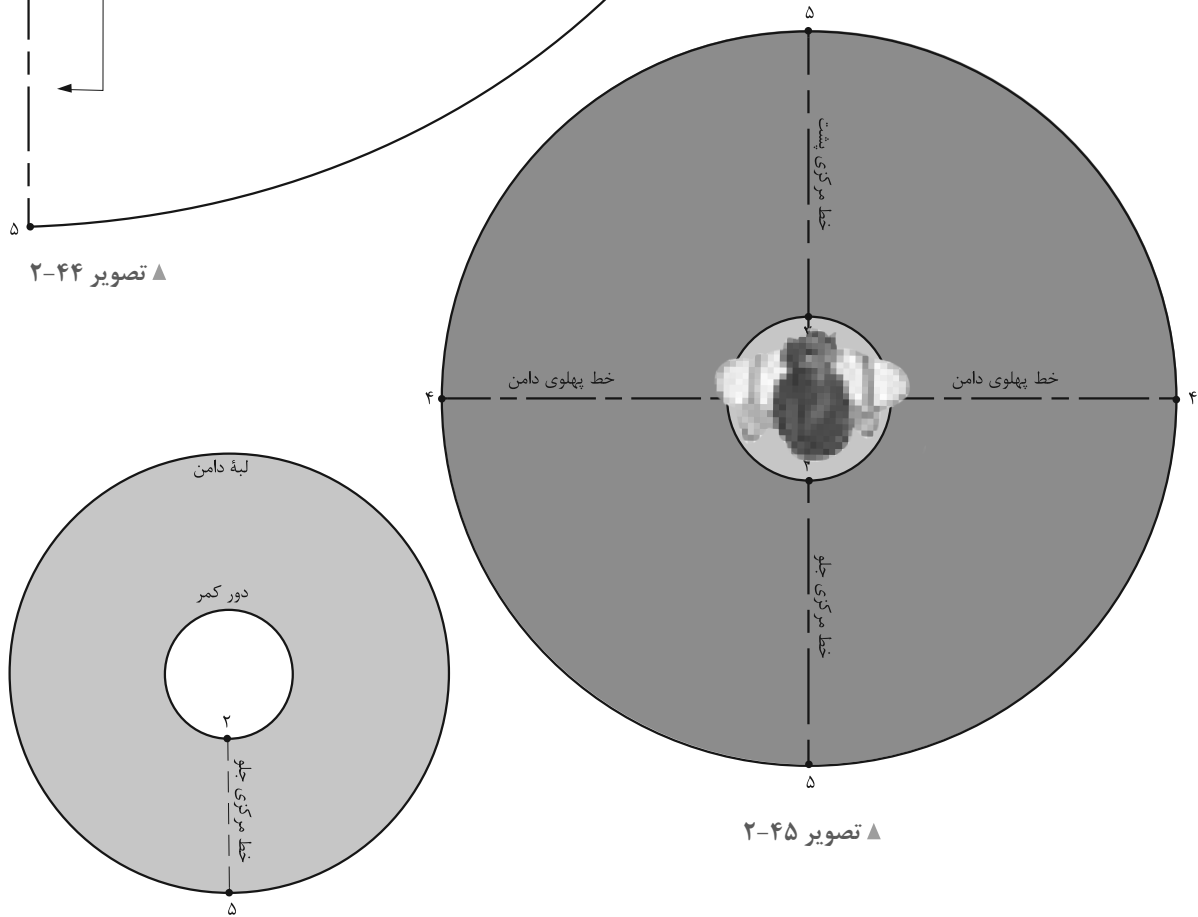

▲ تصویر ۲-۴۵

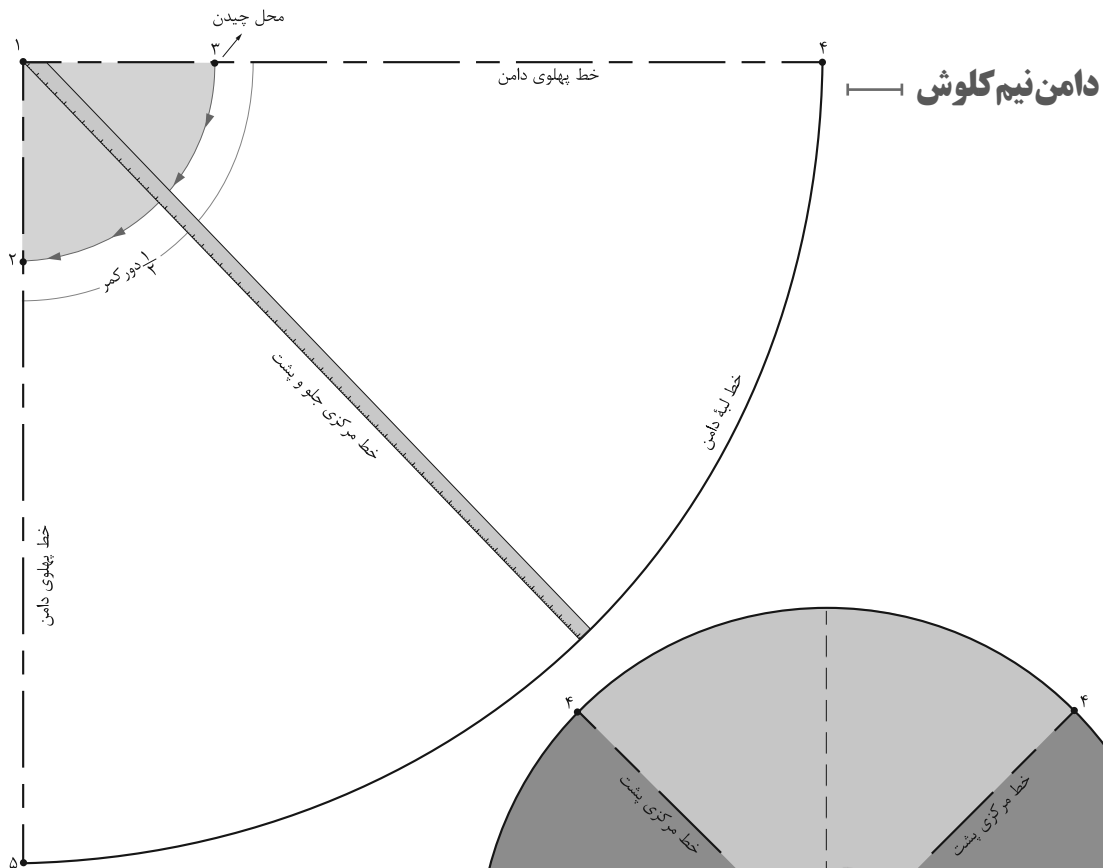

▲ تصویر ۲-۴۶

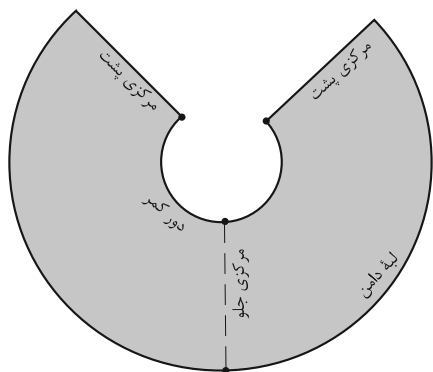

▲ تصویر ۲-۴۷

$$66\text{cm} \div 3 = 22\text{cm} - 1\text{cm} = 21\text{cm}$$

$$1 \rightarrow 2 = 1 \rightarrow 3 \quad \frac{1}{3} \text{ دور کمر منهای } 1 \text{ سانتی متر}$$

■ در هنگام برش پارچه از این الگو دوبار بریده شود

(تصویر ۲-۴۷).

■ مانند ترسیم الگوی دامن تمام کلوش عمل کنید با این تفاوت که اندازه «۱ → ۲» ، «۱ → ۳» فرق می کند.

■ از «نقطه ۱» به اندازه $\frac{1}{3}$ دور کمر منهای ۱ سانتی متر گونیا کرده، نقاط «۲» و «۳» به دست می آید (تصویر ۲-۴۶).

طراحی، مدل سازی و دوخت دامن ویژه دختران

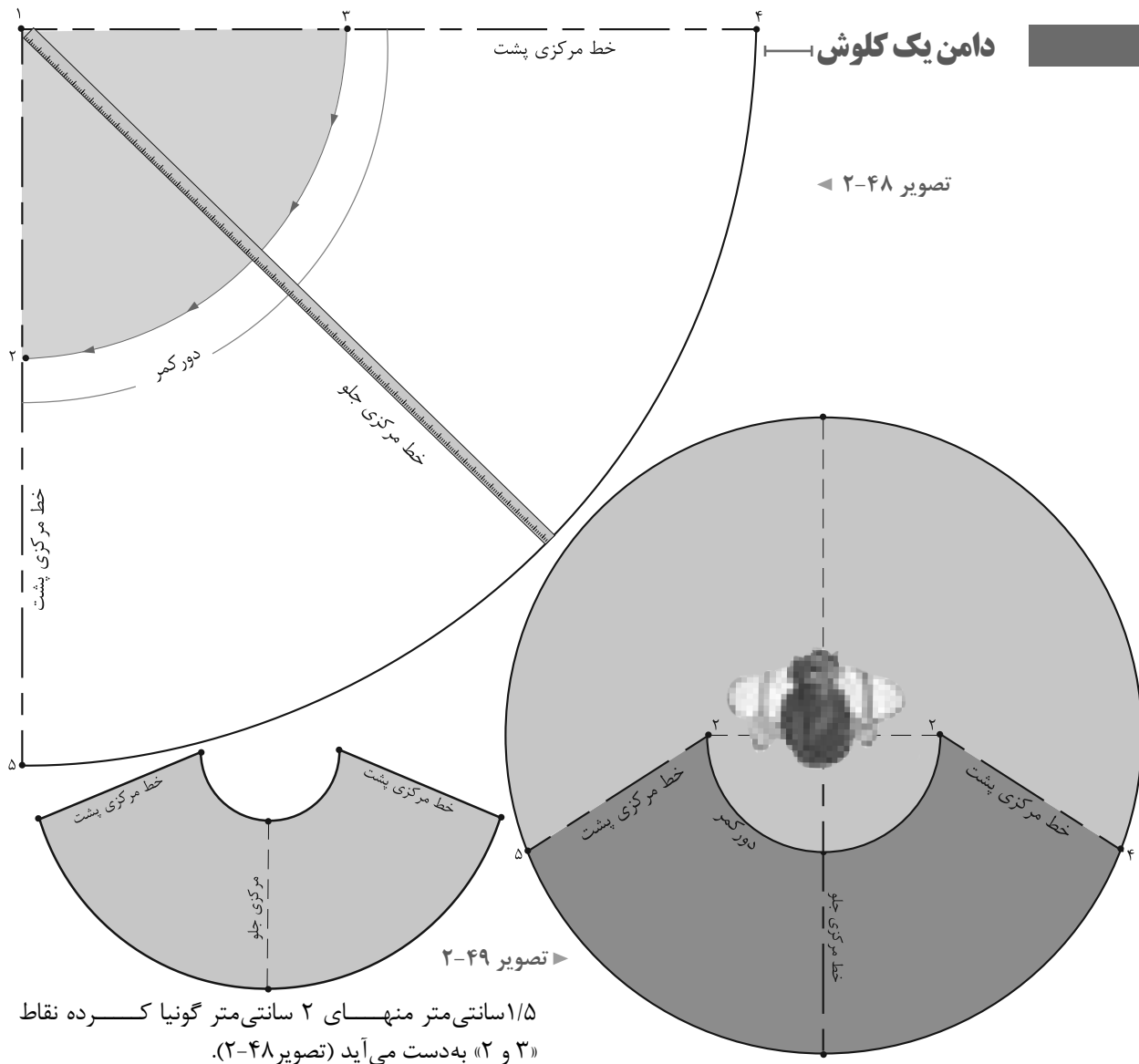

۱/۵ سانتی متر منهای ۲ سانتی متر گونیا کرده نقاط «۲ و ۳» به دست می آید (تصویر ۲-۴۸).

$$۶۶\text{cm} \div ۱/۵\text{cm} = ۴۴\text{cm} - ۲\text{cm} = ۴۲\text{cm}$$

دور کمر تقسیم بر ۱/۵ سانتی متر منهای ۲ سانتی متر $۱ \rightarrow ۲ = ۱ \rightarrow ۳$

در هنگام برش پارچه از این الگو دوبار بریده شود (تصویر ۲-۴۹).

مانند ترسیم الگوی دامن تمام کلوش و نیم کلوش عمل کنید با این تفاوت که اندازه $۱ \rightarrow ۲$ و $۱ \rightarrow ۳$ فرق می کند.

از «نقطه ۱» به اندازه دور کمر تقسیم بر

فعالیت عملی ۱۷

- الگوهای اساس دامن کلوش را ترسیم کرده و آنها را با یکدیگر مقایسه کنید و به موارد زیر پاسخ دهید:
- میزان گشادی هر کدام از کلوش ها از کدام قسمت اندام شروع می شود؟ (فاصله بین خط کمر تا لبه دامن)
- چه قسمت هایی از الگو روی اریب، بی راه و راستای پارچه قرار می گیرد؟ آیا باید در الگو تغییر به وجود آید؟

دامن پیلی دار

به تصویر (۲-۵۰) با دقت نگاه کنید، پیلی های دامن چه تفاوتی با یکدیگر دارند؟

آیا می توانید قسمت های مختلف پیلی ها را نام ببرید؟



▲ تصویر ۲-۵۰

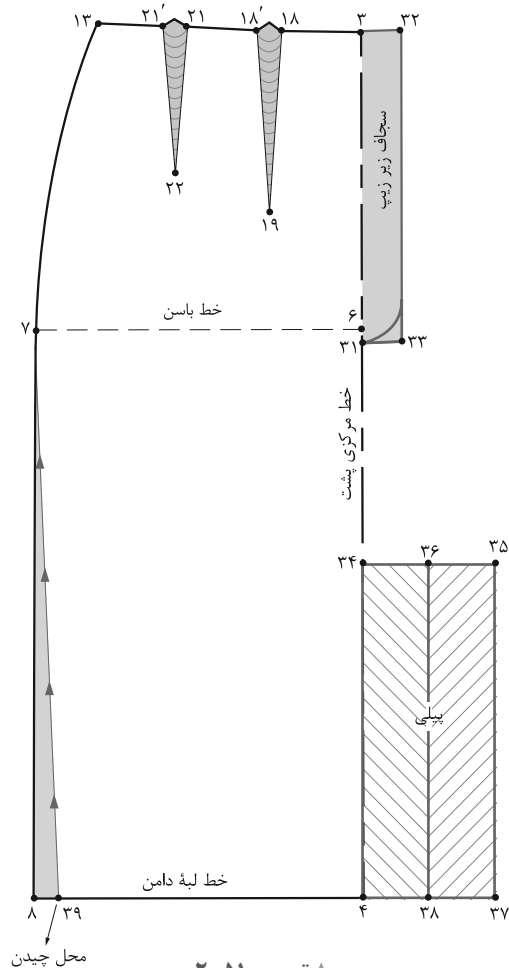

▲ تصویر ۲-۵۱

مرحله ۱

■ از الگوی اساس دامن رولت کنید.

■ روی خط مرکزی پشت، از «نقطه ۴» به اندازه طول چاک پیلی بالا بروید، «نقطه ۳۴» به دست می آید.

■ از «نقطه ۳۴» به اندازه پهنای زیرپیلی و لاپیلی بیرون آمده، «نقطه ۳۵» به دست می آید. (اندازه بستگی به مدل دارد).

■ فاصله «۳۵ → ۳۴» را نصف کرده، «نقطه ۳۶» به دست می آید.

■ از نقاط «۳۵ و ۳۶» خطوط موازی با خط مرکزی پشت رسم کرده، نقاط «۳۷ و ۳۸» به دست می آید.

■ برای تنگ تر شدن لبه دامن از نقاط «۸ و ۸'» به اندازه دلخواه (بستگی به مدل دارد) داخل شده نقاط «۳۹ و ۳۹'» به دست می آید (تصویر ۲-۵۱).

دامن خمره‌ای

با توجه به تصویر (۲-۵۳) گشادی (آزادی دامن) در کدام قسمت‌ها بیشتر است؟
جهت پیلی یا چین قسمت بالا به چه شکلی است؟



▲ تصویر ۲-۵۳

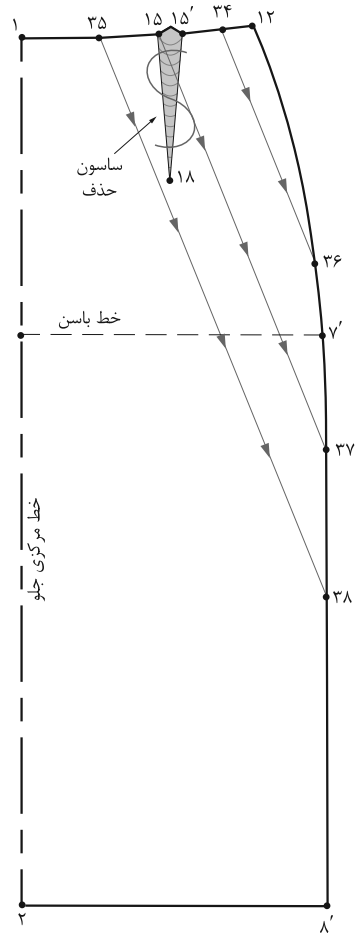

▲ تصویر ۲-۵۴

مرحله ۱

- محل شروع پیلی در کمر «۳۵ و ۱۵' و ۳۴» است.
- از «نقطه ۱۲» در خط پهلو، جلو، انتهای پیلی‌ها را علامت‌گذاری کرده نقاط «۳۶، ۳۷ و ۳۸» به دست می‌آید. (تصویر ۲-۵۴).

- از الگوی اساس اولیه دامن رولت کنید.
- روی خط کمر با توجه به مدل، محل شروع پیلی‌ها را روی خط کمر به گونه‌ای علامت‌گذاری کنید تا یکی از خطوط در محل ساسون‌ها قرار بگیرد.

طراحی، مدل سازی و دوخت دامن ویژه دختران

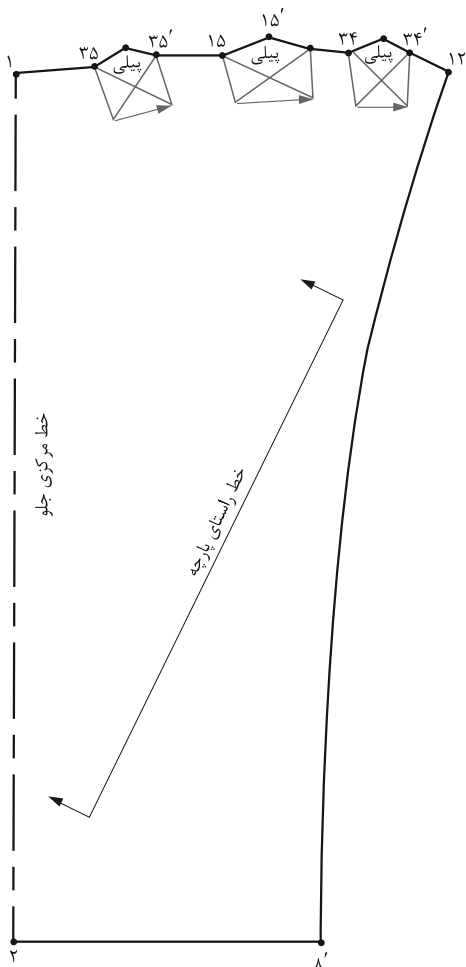

▲ تصویر ۲-۵۶

مرحله ۳

■ در صورتی که الگو پیلیدار باشد (به جاچین) پیلی‌ها را به سمت پهلوها «تا» کرده و روی خط کمر را رولت کنید (تصویر ۲-۵۶).

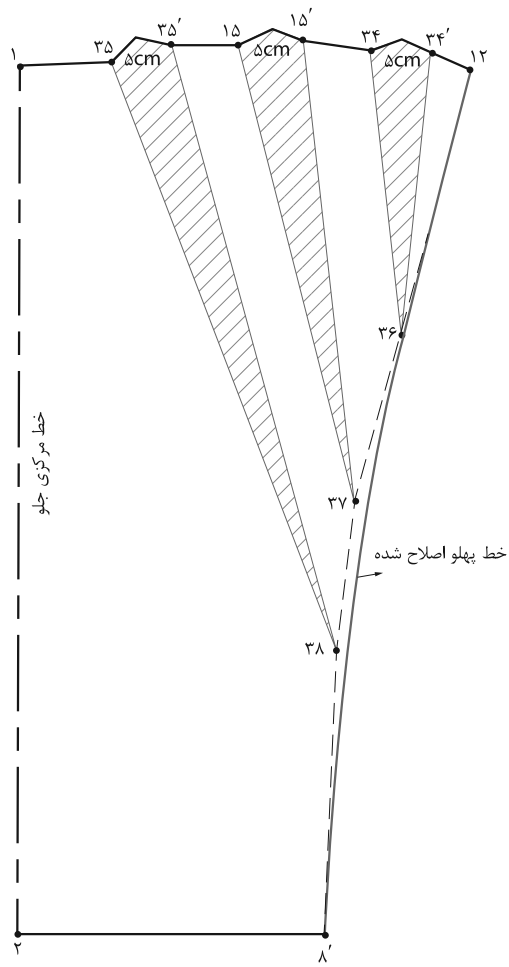

▲ تصویر ۲-۵۵

مرحله ۲

■ خطوط رسم شده را از سمت خط کمر به سمت خط پهلو قیچی کنید.
 ■ نقاط چیده شده به اندازه دلخواه (بستگی به مدل) اوزمان دهید.
 ■ در الگوی پشت عیناً الگوی جلو عمل کنید.
 ■ خطوط پهلوئی جلو و پشت را دوباره رسم و اصلاح کنید (تصویر ۲-۵۵).

فعالیت عملی ۱۹

با توجه به الگوی ترسیم شده دامن خمره‌ای پاسخ دهید:
 ● چرا خطوط کمر جلو و پشت را برای ترسیم پیلی‌ها «تا» می‌کنیم؟

تمرین مرحله ۲

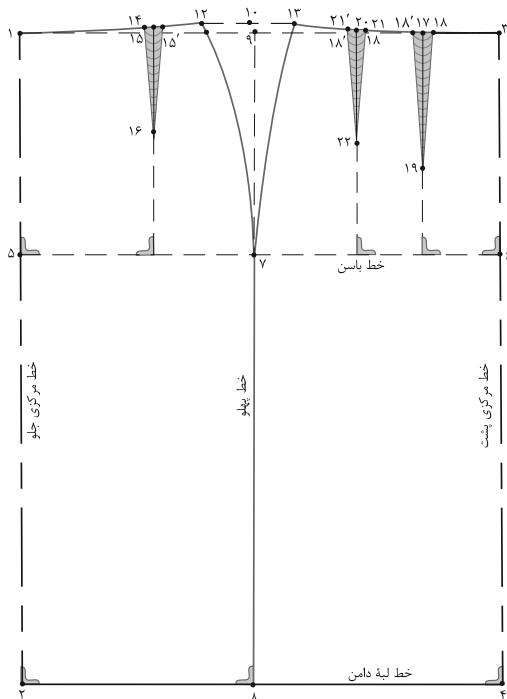

۱- با توجه به شکل روبه‌رو به سؤالات پاسخ دهید:

● فاصله ۱→۳ چگونه به دست می‌آید؟

.....

● فاصله ۱→۲ چگونه به دست می‌آید؟

.....

● فاصله ۹→۱۰ برابر است با

.....

● طول ساسون جلو (۱۴→۱۶) برابر است با

.....

● طول ساسون پشت (۱۷→۱۹) برابر است با

.....

۲- علائم قراردادی موضوعات زیر را رسم کنید.

● علامت موازنه قطعات الگو

● علامت گونیا

● علامت حذف ساسون

● راستای پارچه دولای بسته

● علامت پیلی

طراحی، مدل سازی و دوخت دامن ویژه دختران

پاترون دامن

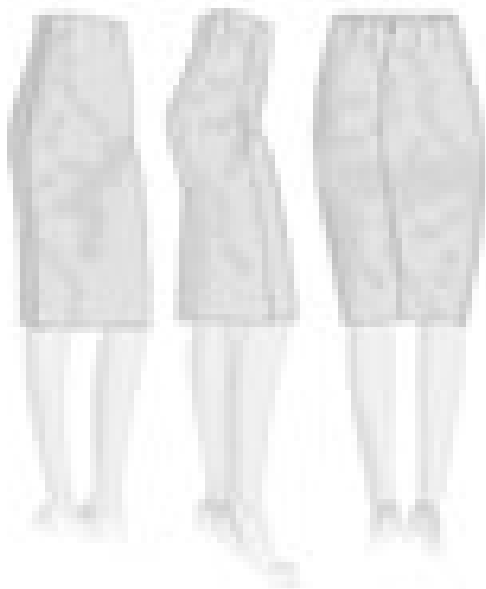

- ▲ تصویر ۲-۵۷
- اکنون با توجه به الگوی ترسیم شده اساس دامن موارد ذیل را بررسی کنید:
- پس از ترسیم الگوی اساس دامن، جهت شناسایی اشکالات احتمالی اندام چه باید کرد؟
- در هنگام قرار دادن الگو برای تهیه پاترون و در پوشیدن آن به نکات زیر دقت کنید.
- چلوار سفید ضخیم تک رنگ برای تهیه پاترون
 - راه‌های تار پارچه روی خطوط مرکزی جلو و پشت کاملاً عمود با کف زمین
 - لبه‌های دامن و افت پارچه بدون کشیدگی روی اندام
 - علامت گذاری خطوط مرکزی جلو و پشت، باسن، پهلوها، ساسون و علائم موازنه با استفاده از کاربن و رولت خیاطی
 - وصل قطعات پاترون بریده شده به وسیله بخیه‌های درشت ماشین دوخت
 - انتقال کلیه تغییرات پاترون به الگوی دامن

گفت‌وگو کنید

فعالیت عملی ۲۰

- در گروه‌های کلاسی، با توجه به الگوی ترسیم شده اساس دامن به موارد ذیل پاسخ دهید.
- در کدام قسمت‌های پاترون دامن، اشکالات اندامی دیده می‌شود؟
- برای رفع اشکالات عیوب اندامی در قسمت دامن چه روش‌هایی پیشنهاد می‌کنید؟

مواد و ابزار: خط‌کش منحنی و بلند، کاغذ پوستی و سفید تحریری، سوزن ته‌گرد، سوزن بلند مخصوص پارچه، کاربن، رولت خیاطی.

باسن بزرگ

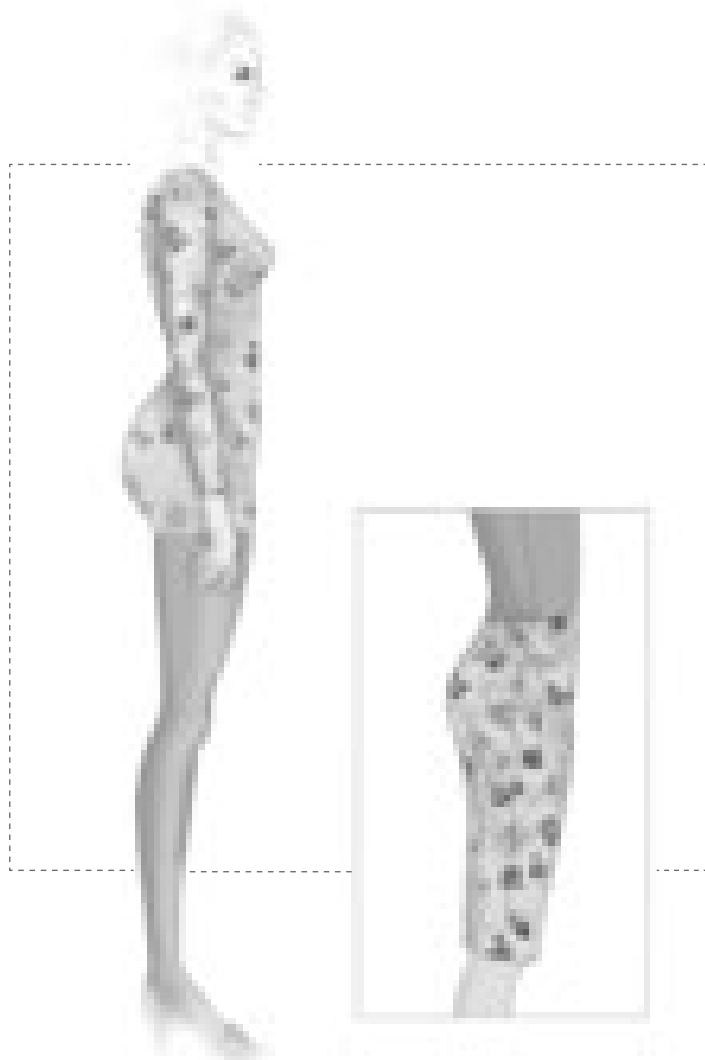

▲ تصویر ۲-۵۸

با توجه به شکل (۲-۵۸) ویژگی‌های اندام این افراد چیست؟

به نظر شما برای رفع عیوب اندامی این افراد، کدام قسمت‌های الگو باید تغییر کند؟

علت: معمولاً افرادی که باسن بزرگ دارند، خط مرکزی پشت به سمت بالا کشیده می‌شود.

فعالیت عملی ۲۱

- با توجه به فرم‌های اندامی و عیوب آنها موارد ذیل را بررسی کنید:
- راه حل پیشنهادی شما برای رفع عیوب این اندام چیست؟
- آیا الزاماً این افراد چاق هستند؟ در صورت منفی بودن جواب ویژگی‌های این اندام چیست؟

طراحی، مدل سازی و دوخت دامن ویژه دختران

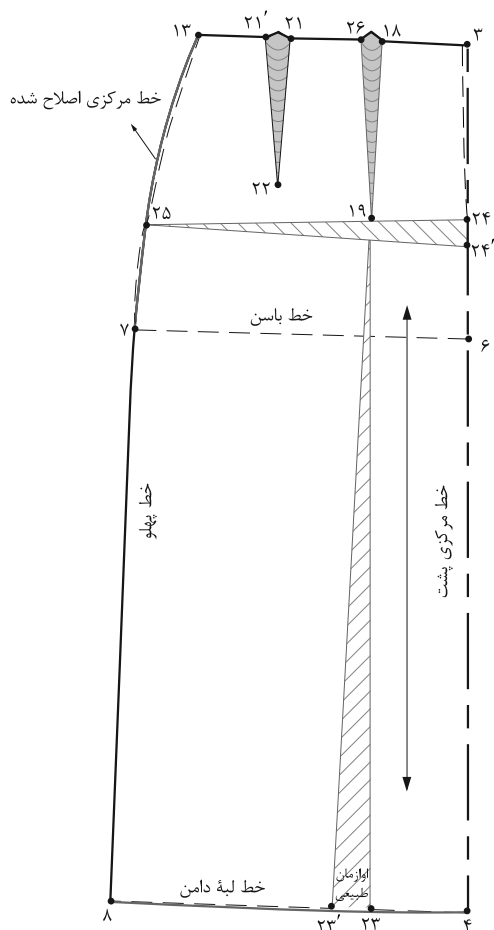

▲ تصویر ۶۰-۲

مرحله ۲

- «خط ۲۳→۱۹» را قیچی کرده و پهنای ساسون پشت را به اندازه «۱ سانتی متر» ببندید تا اوزان لبه دامن به وجود آید.
- ساسون جدید پشت = ۱۸ → ۱۹ → ۲۶
- خط «۲۴ → ۲۵» را به اندازه‌ای که در پاترون دامن باز شده اوزان دهید.
- خطوط مرکزی پشت، پهلو و لبه دامن را اصلاح کنید. (تصویر ۶۰-۲)

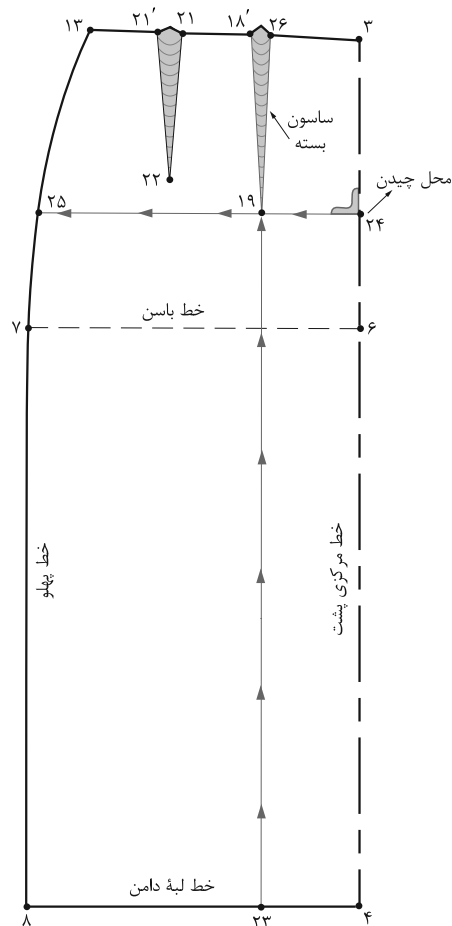

▲ تصویر ۵۹-۲

مرحله ۱

- راه حل: برای رفع عیوب این اندام باید دامن کمی فون و خط مرکزی پشت بلندتر شود.
- از انتهای ساسون پشت «نقطه ۱۹» خطی موازی با مرکز پشت رسم کرده «نقطه ۲۳» به دست می‌آید.
- از انتهای ساسون پشت «نقطه ۱۹» خطی موازی با لبه دامن رسم کرده نقاط ۲۴ و ۲۵ به دست می‌آید. (تصویر ۵۹-۲)

فعالیت عملی ۲۲

● الگوی اساس دامن برای فردی با باسن بزرگ را ترسیم کرده و رفع عیوب اندامی آن را برطرف کنید.

شکم برآمده



▲ تصویر ۲-۶۱

با توجه به شکل (۲-۶۱) ویژگی‌های اندام این افراد چیست؟
علت: معمولاً افرادی که شکم برآمده دارند، خط مرکزی جلو به سمت بالا کشیده می‌شود و قد جلو کوتاه است.

طراحی، مدل سازی و دوخت دامن ویژه دختران

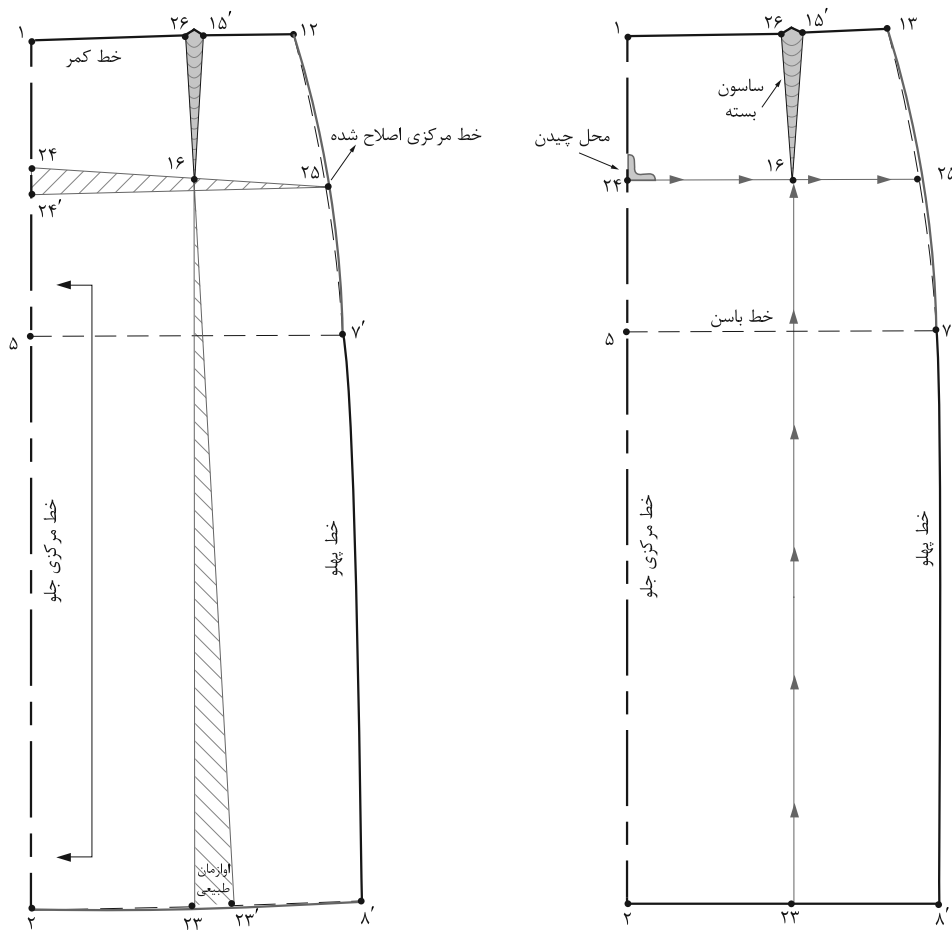

▲ تصویر ۶۲-۲

■ خط مرکزی جلو «۲۴'→۱» را روی خط مستقیم نگاه دارید (تصویر ۶۲-۲).

راه حل: برای رفع عیوب این اندام مانند باسن بزرگ انجام دهید، با این تفاوت که از انتهای یکی از ساسون‌ها در قسمت جلوی دامن اوزمان دهید.

گفت‌وگو کنید

فعالیت عملی ۲۳

در گروه‌های کلاسی با توجه به الگوی ترسیم شده به موارد زیر پاسخ دهید.

- در صورتی که افرادی دارای شکم بزرگ با برآمدگی زیاد هستند، چه روش‌های دیگری برای رفع عیوب این اندام پیشنهاد می‌کنید؟
- آیا روش پیشنهادی برای شکم بزرگ با برآمدگی زیاد را می‌توان برای الگوی باسن بزرگ با برآمدگی زیاد استفاده کرد؟
- الگوهای پیشنهادی برای شکم بزرگ با برآمدگی زیاد و باسن بزرگ با برآمدگی زیاد را ترسیم کنید.

قد جلوی کوتاه



▲ تصویر ۲-۶۳

با توجه به شکل (۲-۶۳) ویژگی‌های اندام این افراد چیست؟
به نظر شما برای رفع عیوب اندامی این افراد، کدام قسمت‌های الگو باید تغییر کند؟
علت: قد دامن در قسمت خط مرکزی جلو بلند است و لبه دامن در خط مرکز افتادگی دارد.

طراحی، مدل سازی و دوخت دامن ویژه دختران

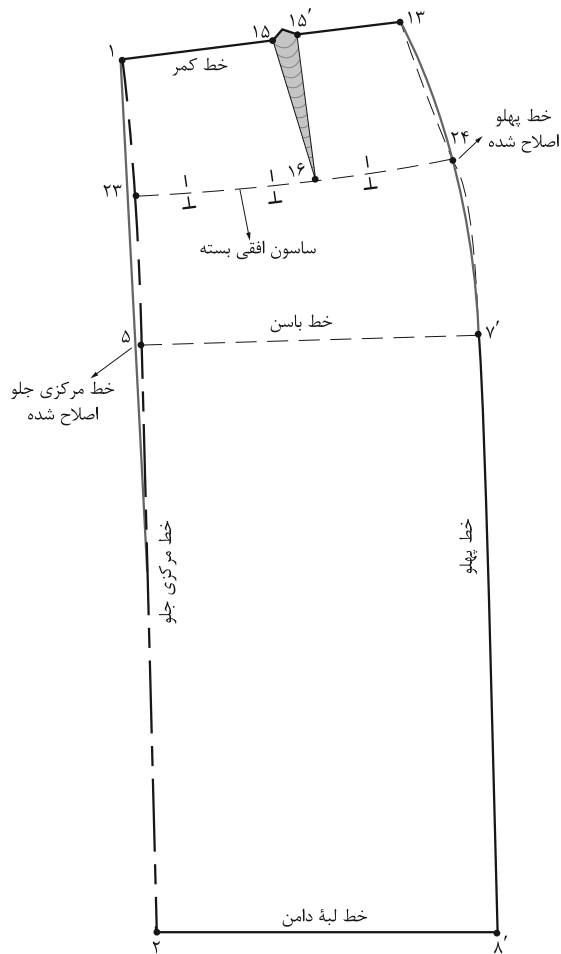

▲ تصویر ۲-۶۵

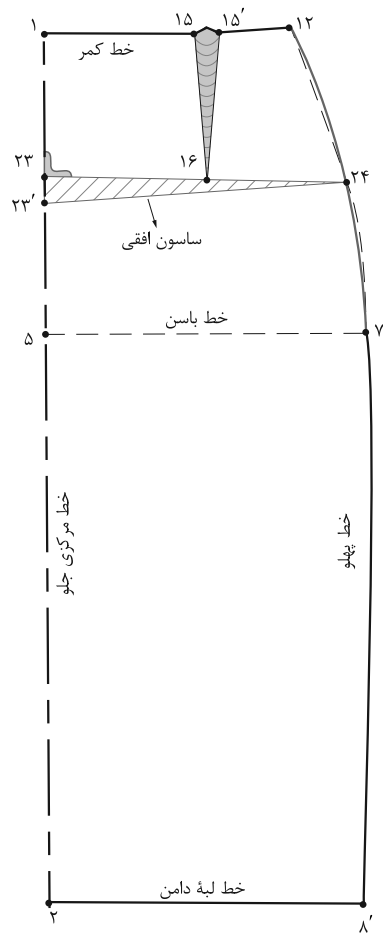

▲ تصویر ۲-۶۴

مرحله ۲

■ ساسون افقی «۲۳→۲۴→۲۳'» را ببندید و خطوط مرکزی جلو، پهلو را اصلاح کنید. (تصویر ۲-۶۵)

مرحله ۱

راه حل: برای رفع عیوب، از انتهای پنس جلو، خطی به موازات لبه دامن رسم کرده تا نقاط «۲۳ و ۲۴» به دست آید. ■ با توجه به اندازه‌ای که پاترون در قد جلو بلند است، این اندازه را یادداشت کرده از «نقطه ۲۳» پایین آمده تا «نقطه ۲۳'» به دست آید. (تصویر ۲-۶۴)

فعالیت عملی ۲۴

با توجه به رفع عیوب قد جلوی کوتاه موارد ذیل را بررسی کنید: ● راه حل پیشنهادی شما برای رفع این عیوب اندامی چیست؟

قد پشت کوتاه باگودی کمر

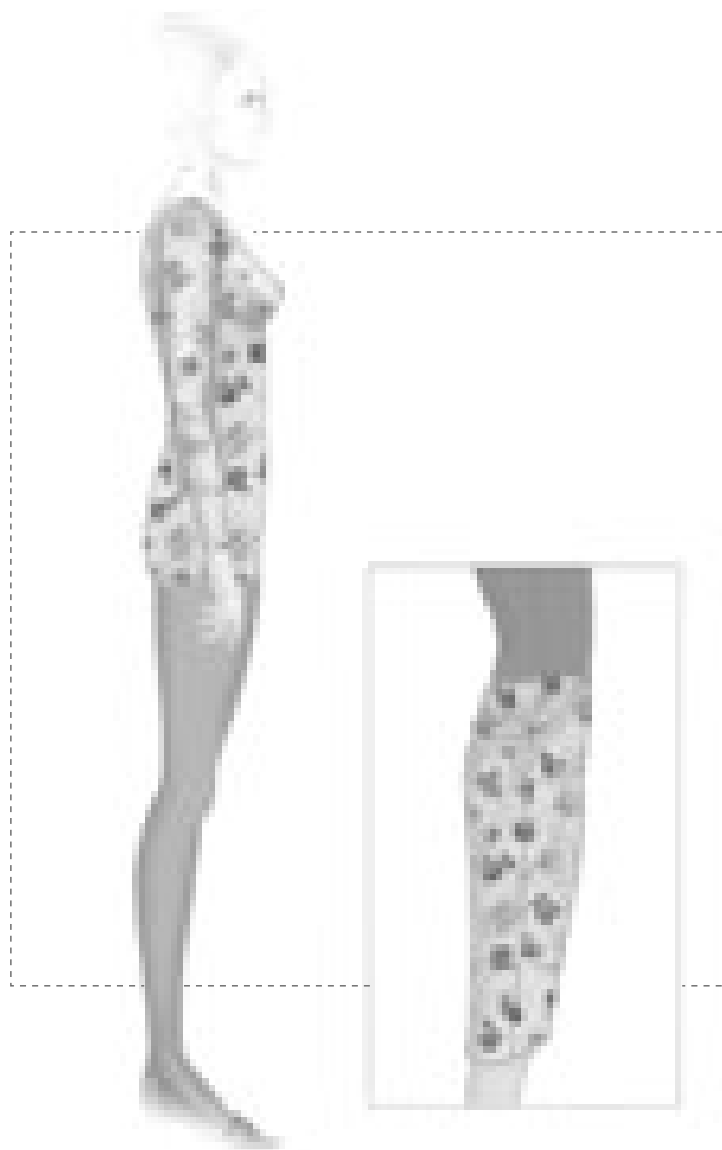

▲ تصویر ۲-۶۶

با توجه به شکل (۲-۶۶) ویژگی‌های اندام این افراد چیست؟

علت: قد دامن در قسمت خط مرکزی پشت به علت داشتن باسن صاف بلند است، در این حالت دامن به سمت جلو متمایل می‌شود.

طراحی، مدل سازی و دوخت دامن ویژه دختران

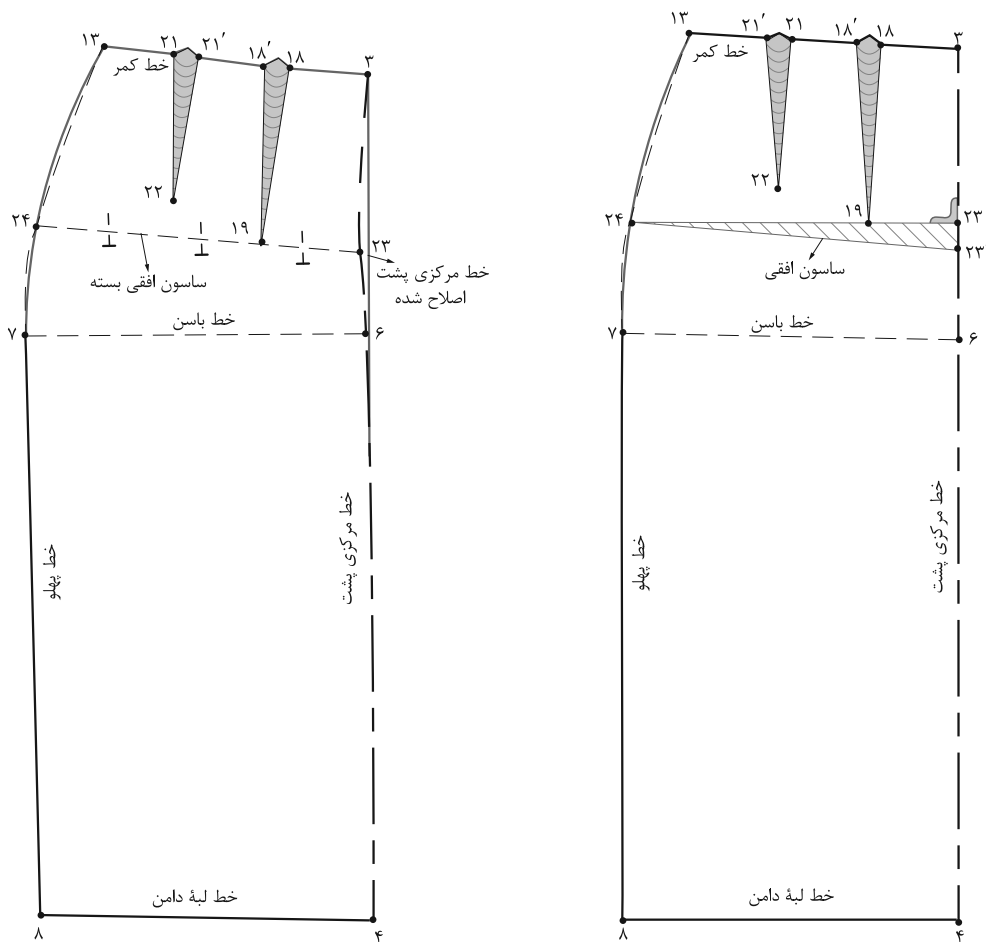

▲ تصویر ۶۷-۲

مراحل ترسیم ساسون افقی را انجام دهید (تصویر ۶۷-۲).

راه حل: برای رفع عیوب این اندام مانند قد جلوی کوتاه انجام دهید، با این تفاوت که از انتهای پنس بزرگ پشت

فعالیت عملی ۲۵

- راه حل پیشنهادی شما برای رفع عیوب اندامی چیست؟
- همان طور که در تصاویر (۶۷-۲) ملاحظه می کنید، مراحل رفع عیوب مانند قد جلوی کوتاه است.

برجستگی زیاد در قسمت پهلو



▲ تصویر ۲-۶۸

با توجه به شکل (۲-۶۸) ویژگی های اندام این افراد چیست؟

علت: افرادی که برجستگی زیاد در قسمت پهلوها و باسن کوچک دارند، پاترون در قسمت باسن کوچک کشیده شده و پارچه کیس می خورد. لبه دامن ناصاف است.

طراحی، مدل سازی و دوخت دامن ویژه دختران

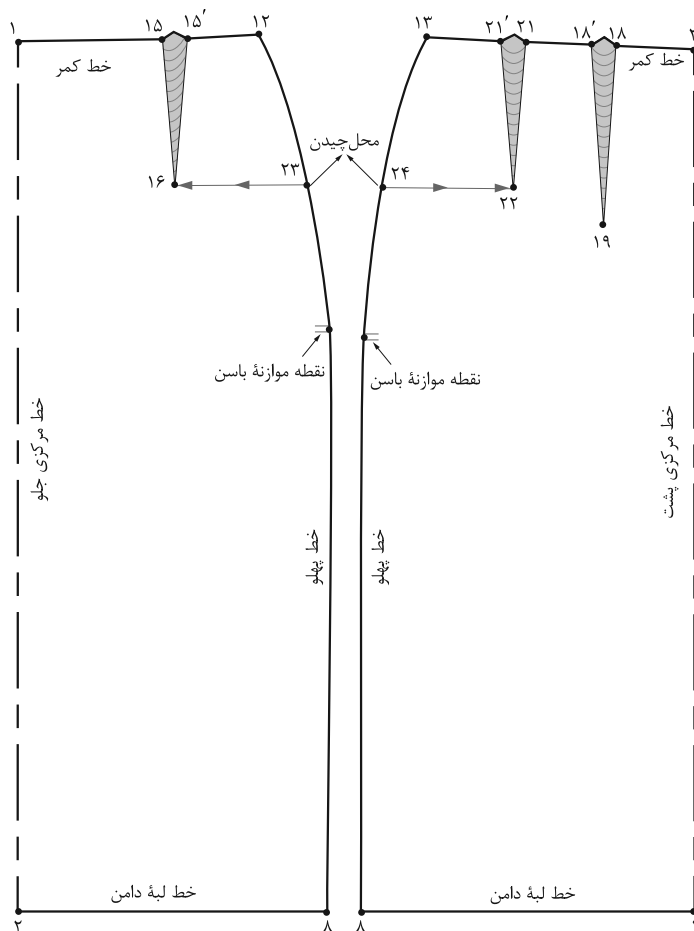

▲ تصویر ۲-۶۹

مرحله ۱

■ از نقاط «۲۲ و ۱۶» قیچی کنید (تصویر ۲-۶۹).

راه حل: از انتهای ساسون‌های جلو و پشت نقاط «۲۲ و ۱۶» خطی به موازات لبه دامن رسم کرده تا نقاط «۲۳ و ۲۴» به دست آید.

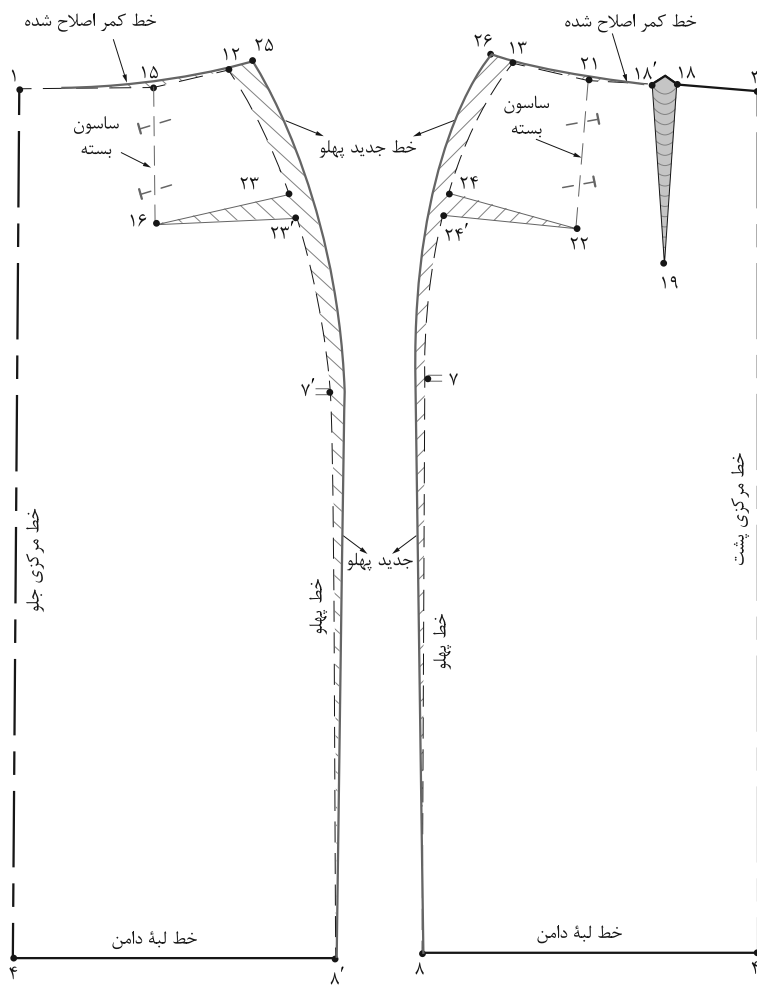

▲ تصویر ۷۰-۲

مرحله ۲

- بیرون آمده، نقاط «۲۵ و ۲۶» به دست می آید.
- خطوط کمر و پهلوها را به وسیله خط کش مخصوص اصلاح کنید (تصویر ۷۰-۲).
- سازون‌های «۱۵→۱۶→۱۵'» و «۲۱→۲۲→۲۱'» را به اندازه‌ای که در پاترون باز کرده‌اید، ببندید.
- سپس به اندازه‌ای که سازون‌ها را بسته‌اید، از نقاط «۱۲ و ۱۳»

طراحی، مدل سازی و دوخت دامن ویژه دختران

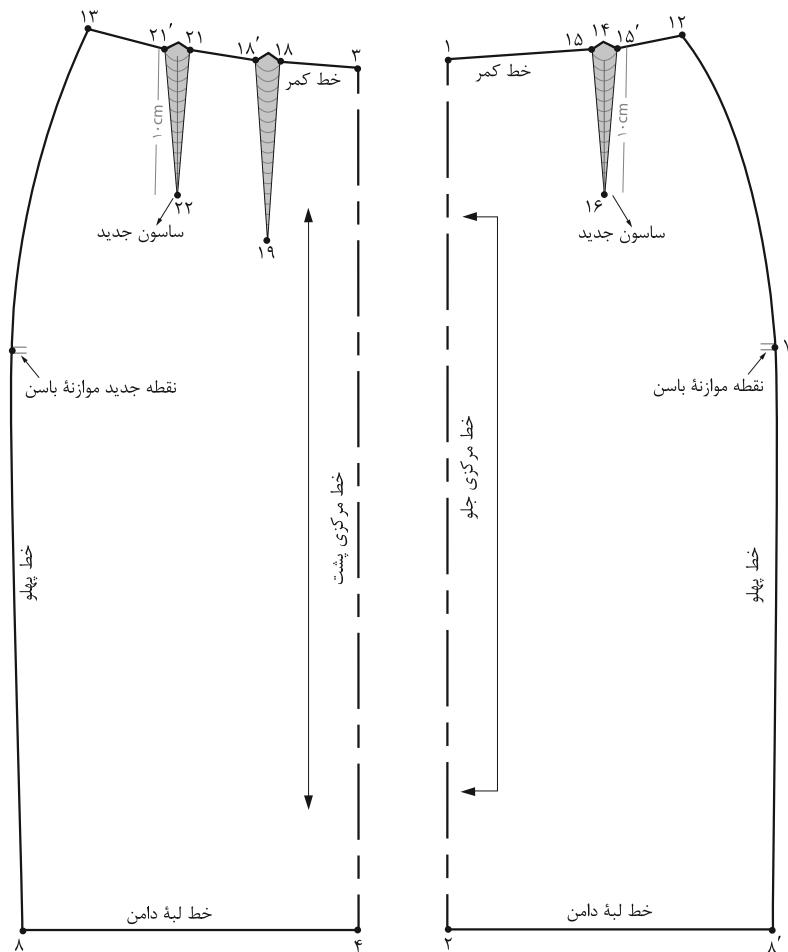

▲ تصویر ۷۱-۲

مرحله ۳

■ در محل قبلی ساقون های جلو و پشت، ساقون های جدید را رسم کنید (تصویر ۷۱-۲).

فعالیت عملی ۲۶

- رفع عیوب اندام با برجستگی زیاد پهلوها را روی پاترون انجام داده و به الگوی اساس منتقل کنید.

باسن پهن و عریض

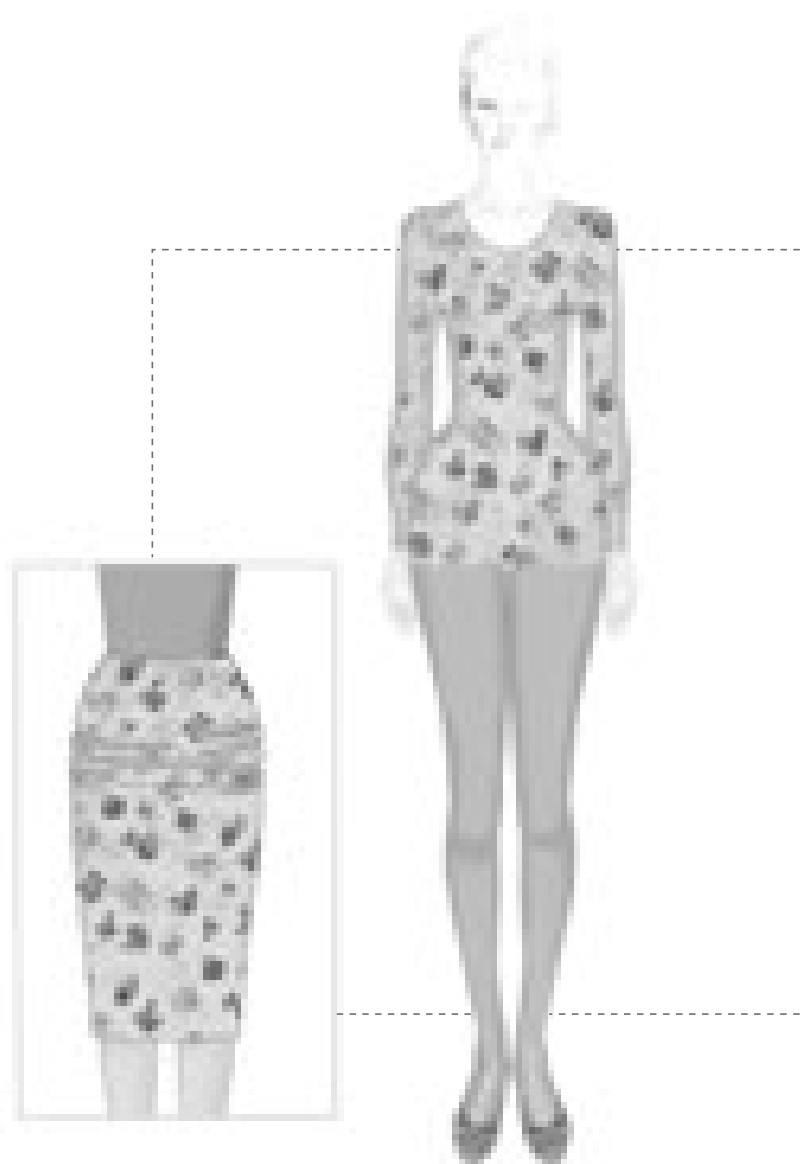

▲ تصویر ۲-۷۲

با توجه به شکل (۲-۷۲) ویژگی‌های اندام این افراد چیست؟
 چه تفاوتی بین باسن پهن و عریض با باسن بزرگ وجود دارد؟
علت: پهن بودن باسن بزرگ باعث کشیدگی افقی محیط اطراف پارچه دامن می‌شود.

طراحی، مدل سازی و دوخت دامن ویژه دختران

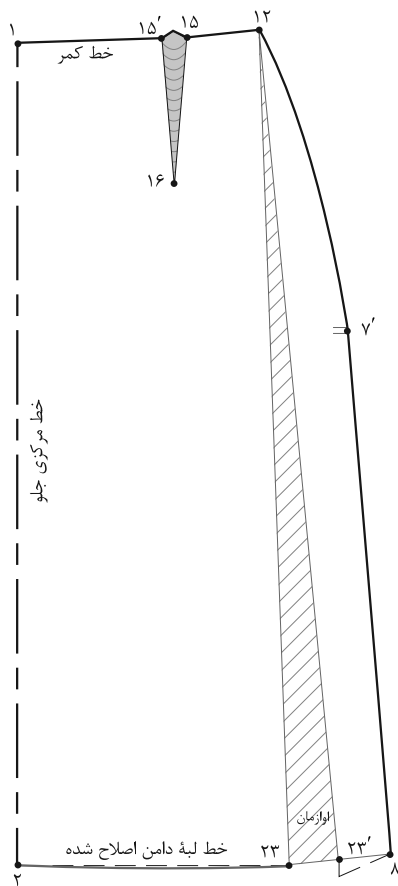

▲ تصویر ۷۳-۲

مرحله ۱

■ خط « $۲۳ \rightarrow ۲۳'$ » رابه اندازه‌ای که در پاترون دامن باز شده اوازمان دهید.

■ خط لبه دامن را اصلاح کنید. (تصویر ۷۳-۲)

راه حل: روی خط کمر «نقطه ۱۲» خطی موازی با خط مرکزی جلو تا لبه دامن رسم کنید، خط « $۱۲ \rightarrow ۲۳$ » اوازمان است.

■ از لبه دامن خط « $۱۲ \rightarrow ۲۳$ » رابه طرف خط کمر قیچی کنید.

فعالیت عملی ۲۷

- راه حل پیشنهاد شما برای رفع عیوب این اندام چیست؟
- آیا این افراد در قسمت پهلوها و کشاله ران چاق هستند؟

شکم فرورفته (یا شکم کوچک)

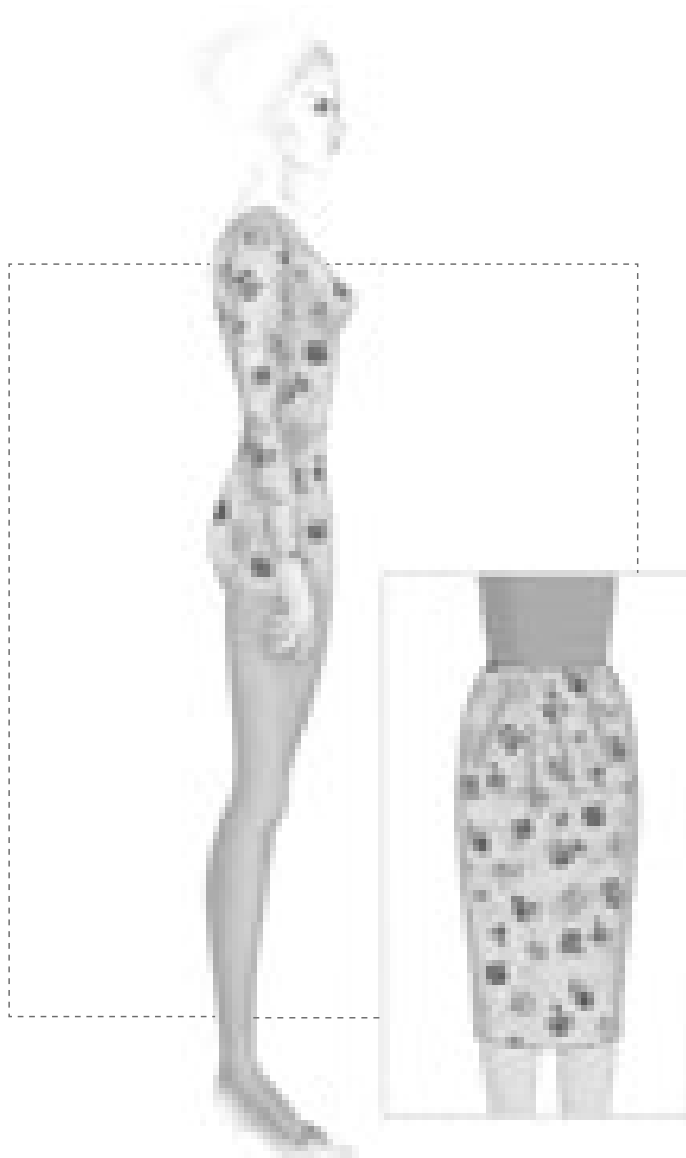

▲ تصویر ۲-۷۴

با توجه به شکل (۲-۷۴) ویژگی‌های اندام این افراد چیست؟
 به نظر شما برای رفع عیوب اندامی این افراد کدام قسمت‌های الگو باید تغییر کند؟
علت: فرورفتگی شکم است، به همین دلیل در خطوط مرکزی جلو و دور کمر اضافه دارد و ساسون در جای اصلی قرار نمی‌گیرد.

طراحی، مدل سازی و دوخت دامن ویژه دختران

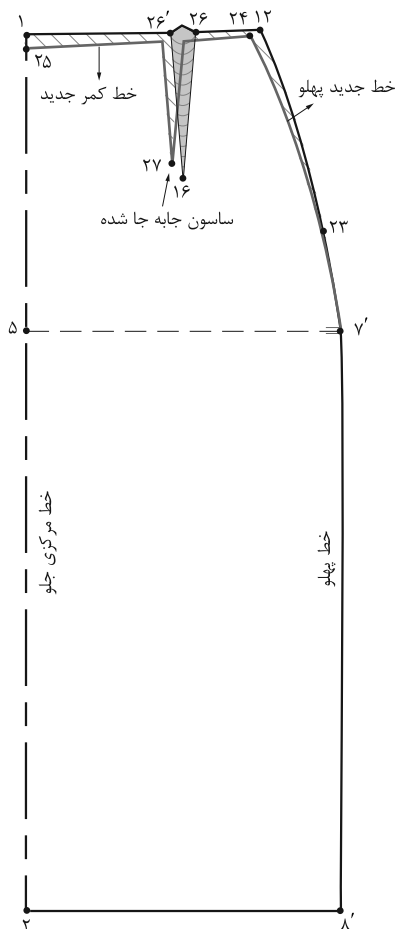

▲ تصویر ۲-۷۵

مرحله ۱

- راه حل: روی خط کمر از «نقطه ۱۲» به اندازه‌ای که در پهلو پایین آمده «نقطه ۲۳» به دست می‌آید.
- روی خط کمر از «نقطه ۱۲» به اندازه‌ای که گشادی کمر گرفته شده، داخل شده «نقطه ۲۴» به دست می‌آید.
- روی خط کمر از «نقطه ۱» به اندازه‌ای که قد جلو اضافی

- بوده «نقطه ۲۵» به دست می‌آید.
- نقاط «۲۵ و ۲۴ و ۲۳» را با خط کش به یکدیگر وصل کنید.
- روی خط کمر تقسیمات مربوط به ترسیم ساسون جلو را انجام دهید (ساسون جابه جا می‌شود) ساسون «۲۶'→۲۷→۲۶'» را ترسیم کنید (تصویر ۲-۷۵).

کفل تخت / باسن صاف (بسیار لاغر)

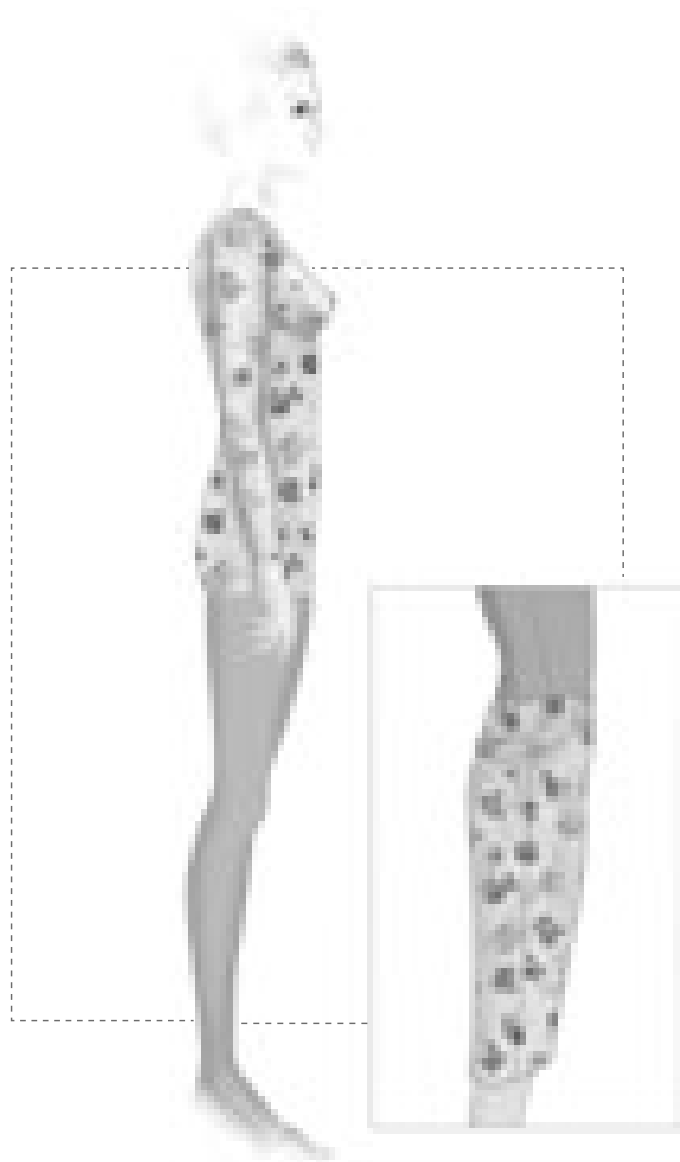

▲ تصویر ۲-۷۶

با توجه به شکل (۲-۷۶) ویژگی های اندام این افراد چیست؟

علت: به علت صاف بودن باسن، فضای اضافی از کمر تا لبه دامن وجود دارد، افتادگی خط مرکزی پشت و قرار نگرفتن ساسون ها در مکان اصلی از اشکالات این اندام است.

■ الگو در خطوط پهلو در مکان اصلی قرار ندارد.

طراحی، مدل سازی و دوخت دامن ویژه دختران

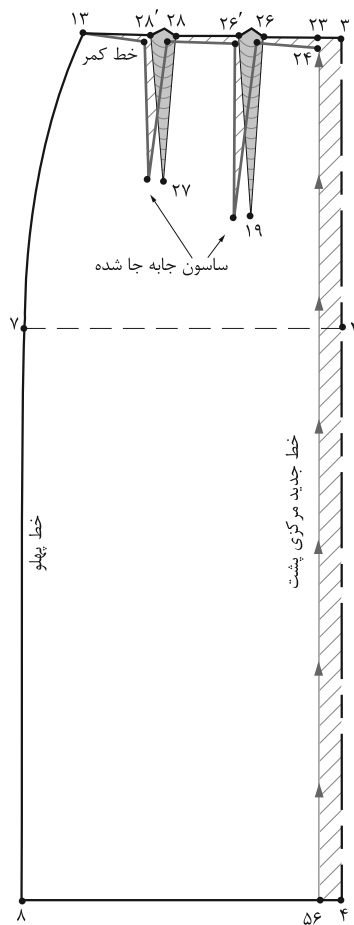

▲ تصویر ۲-۷۷

مرحله ۱

تا لبه دامن از خط مرکزی پشت تا لبه دامن گرفته می شود
(تصویر ۲-۷۷).

راه حل: برای رفع عیوب این اندام تقریباً مانند رفع عیوب شکم فرورفته انجام دهید، با این تفاوت که گشادی از کمر

فعالیت عملی ۲۸

- راه حل پیشنهادی شما برای رفع عیوب اندامی این افراد چیست؟
- چرا برعکس شکم صاف و فرورفته از پهلوی الگو پشت، کم نشده و از خط مرکزی پشت کم شده است؟

تمرین مرحله ۳

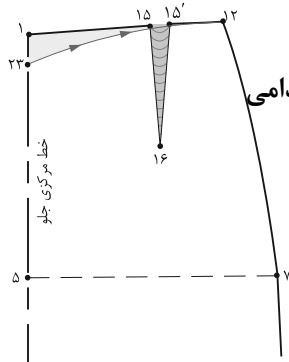
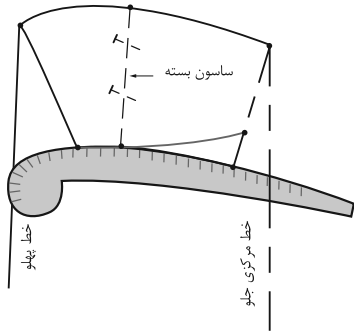

۱- با توجه به تصویر روبه رو رفع عيوب اندامی آن را روی الگو ترسیم کنید.

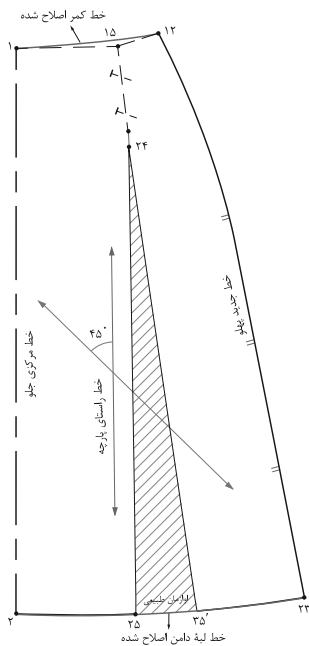

۲- با توجه به تصویر روبه رو این الگوی رفع عيوب شده متعلق به کدام ویژگی اندامی است؟

● مرحله بعدی این الگو را ترسیم کنید.

۳- جمله‌های زیر را به دقت بخوانید، مقابل جمله‌های صحیح کلمه درست و مقابل جمله‌های غلط کلمه نادرست و در زیر آن جمله صحیح را بنویسید.

● ضخامت و نوع جنس پارچه در تهیه پاترون اهمیتی ندارد.

● خطوط الگو مانند: باسن، لبه دامن علامت گذاری نمی‌شود.

● تغییرات روی الگو پاترون دامن به جایی منتقل نمی‌شود.

● هدف از دوخت پاترون پوشیدن آن است.

طراحی، مدل سازی و دوخت دامن ویژه دختران

ارزشیابی پایانی

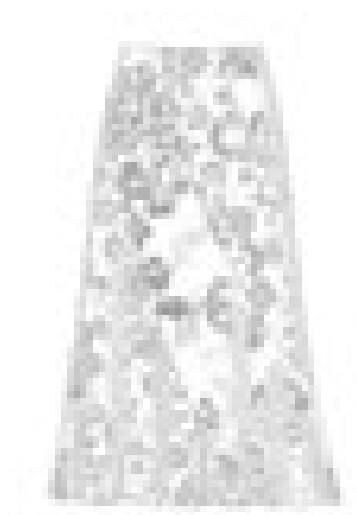

مکان: کارگاه الگو **زمان:** ۳ ساعت

با توجه به تصویر بالا الگوی دامن را با اندازه‌های زیر ترسیم کنید:

دور کمر: ۷۶ سانتی‌متر بلندی باسن: ۲۱ سانتی‌متر
دور باسن: ۱۰۰ سانتی‌متر قد دامن: ۶۵ سانتی‌متر

- ترسیم علائم قراردادی روی الگوی دامن
- انجام محاسبات اولیه جهت ترسیم کادر اساس دامن
- گونیا کردن خطوط عرضی و طولی در ترسیم الگوی اساس دامن (خط کمر، باسن، لبه دامن)
- رسم خطوط پهلو در ترسیم الگوی اساس دامن
- رسم ساسون‌های جلو و پشت در مکان‌های اصلی، الگوی اساس دامن
- بستن ساسون‌های کمر و اصلاح و فرم دادن به خط کمر
- ترسیم الگوی نوار کمر دامن
- ترسیم پیلی در جلوی دامن

مواد مصرفی: مداد HB، پاک‌کن، مداد رنگی، تراش، کاغذ برش (سفید تحریری، پوستی)، سوزن ته گرد
ابزار: خط‌کش مدرج، گونیا، مدرج، ماشین حساب، متر، خط‌کش ماری، پرگار، خط‌کش مخصوص پهلو دامن
تجهیزات: میز الگوسازی ۷۰×۱۰۰ سانتی‌متر، میز نور ۸۰×۱۰۰ سانتی‌متر، صندلی، تخته‌وایت برد

فصل ۳

دوخت اولیه لباس

مقدمه

در دوره اول متوسطه با دوخت اولیه آشنا شده اید، در این فصل روش ها و تکنیک های کاربردی دوخت اولیه (اصلی) که اهمیت بسزایی در شکل گیری یک لباس دارد مورد استفاده قرار می گیرد.
اگر تمام مراحل دوخت مرحله به مرحله و با روش صحیح انجام شود. نتیجه آن در خور رضایت خواهد بود. در دوخت دارا بودن وسایل لازم و کافی شرط اولیه موفقیت در کار است.



طراحی، مدل سازی و دوخت دامن ویژه دختران

واحد یادگیری

شایستگی دوخت اولیه لباس

آیا تاکنون به وظایف چرخ کار نیمه ماهر دقت کرده اید:

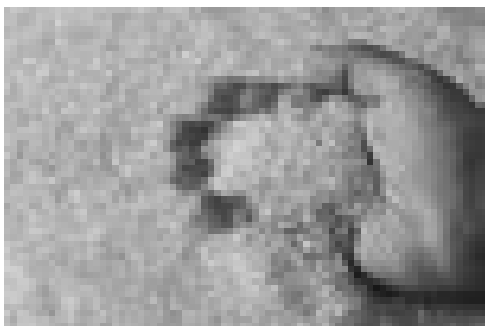

– آیا انواع الیاف پارچه و چگونگی شناسایی بر چسب نگه داری لباس را می دانید؟

– آیا طریقه نگه داری و شست و شو پارچه های پنبه ای، کتان، پشمی، ابریشمی و ویسکوز و غیره را می دانید؟

– آیا چگونگی راه اندازی ماشین های دوخت نیمه کاره خانگی را می دانید؟

– آیا می توانید رفع عیوب ماشین های دوخت را انجام دهید؟

– آیا می توانید دوخت های دستی اولیه ، پس دوز و پاکدوزی را انجام دهید؟

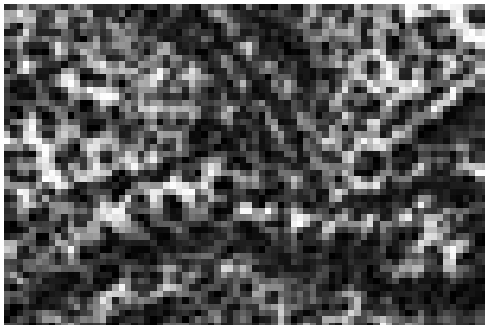

استاندارد عملکرد

تجهیز کارگاه دوخت، راه اندازی، نگه داری و تنظیم و دوخت اولیه با ماشین دوخت مطابق استاندارد و دفترچه های راهنمای استفاده از ماشین دوخت.

طبقه بندی الیاف پارچه



گفتگو کنید

آیا تاکنون به نوع پارچه ها دقت کرده اید؟ چگونه شناسایی

کرده اید؟

- آیا می توانید طریقه شناسایی پارچه را بگویید؟
- آیا طریقه نگه داری و شست و شوی پارچه ها یکسان است؟

با توجه به گستردگی و تنوع پارچه‌هایی که یک طراح لباس، برای تهیه پوشاک در اختیار دارد، شناخت کیفیت و ساختار پارچه به منظور انتخاب صحیح و متناسب با کاربرد آنها از اهمیت ویژه ای برخوردار است.

الیاف Fiber

الیاف رشته نازک و بلندی شبیه موست که از استحکام و انعطاف پذیری لازم برای تهیه نخ دوخت و پارچه برخوردار است. الیاف (جمع الیف) می باشد.



▲ تصویر ۳-۳



▲ تصویر ۳-۲

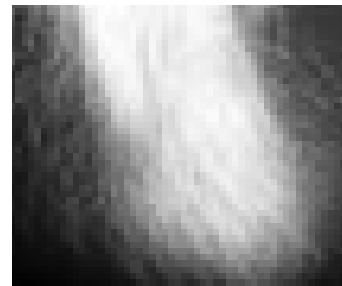

▲ تصویر ۳-۱

الیاف نساجی با توجه به جنس شان به دو دسته اصلی الیاف طبیعی و الیاف ساخت بشر تقسیم می شوند.

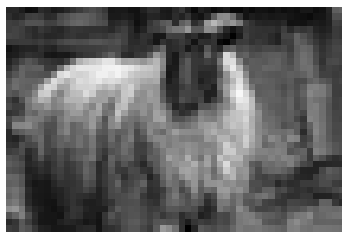

▲ تصویر ۳-۶



▲ تصویر ۳-۵

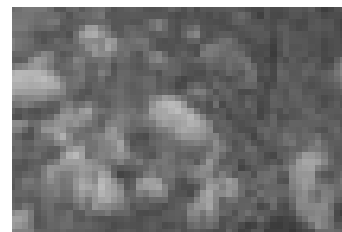

▲ تصویر ۳-۴

طراحی، مدل سازی و دوخت دامن ویژه دختران

الیاف طبیعی

پنبه (Cotton)



گفتگو کنید

به تصویر روبرو دقت کنید، به نظر شما علامت گذاشته شده در کنار پارچه معرف چیست؟

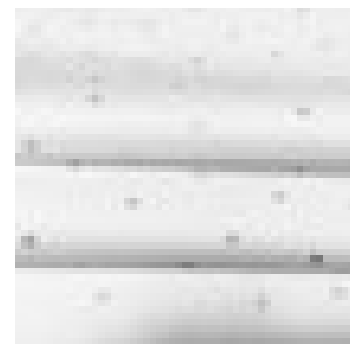

▲ تصویر ۳-۷



▲ تصویر ۳-۸

پنبه یکی از مهم‌ترین و پرمصرف‌ترین الیاف طبیعی است میوه گیاه پنبه به غوزه معروف است. در کشورهای تولیدکننده لباس، روی لباس‌های دوخته شده تصویر غوزه پنبه، نشان پارچه پنبه ای است.

موارد استعمال پارچه‌های پنبه ای

چون الیاف پنبه ای هادی حرارت هستند، حرارت بدن را به بیرون منتقل می‌کنند؛ از این رو، لباس‌های تابستانی را از پارچه‌های پنبه ای انتخاب می‌کنند. این نوع پارچه به راحتی لکه گیری و شسته می‌شود؛ به همین دلیل برای لباس‌های مراکز بهداشتی، بیمارستان ها و آزمایشگاه ها به کار می‌رود. چون پارچه‌های پنبه ای در برابر ساییدگی از خود مقاومت نشان می‌دهند، از این رو، لباس‌های سربازی را از آن تهیه می‌کنند.

مراقبت و نگهداری پارچه‌های پنبه ای

پس از بیرون آوردن لباس از تن، آنها را به چوب رختی آویزان کنید و تا وقتی که رطوبت دارند در کمد لباس ها نگذارید؛ زیرا، بوی بدن شخص در پارچه باقی خواهد ماند. لباس را در صورت امکان دو روز متوالی نپوشید و آن را در جای خشک نگه داری کنید. عرق بدن باعث آسیب به پارچه می‌شود.

روش شستن پارچه‌های پنبه ای

لباس‌های پنبه ای را قبلاً در آب گرم و صابون خیس کنید. بعد از ۲۰ تا ۳۰ دقیقه که در آب ماند، آنها را خوب چنگ بزنید. لباس ها را در سایه خشک کنید؛ زیرا آفتاب رنگ آنها را خراب می‌کند.

فعالیت عملی

● نمونه‌هایی از پارچه پنبه‌ای را جمع‌آوری کنید، با مواد شوینده (پودر و صابون) آنها را بشویید.

● به نظر شما تأثیر این مواد روی پارچه یکسان است؟

کتان (Leinejn)

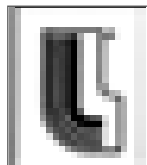

گفتگو کنید

به تصویر روبه رو دقت کنید، به نظر شما علامت گذاشته شده در کنار پارچه معرف چیست؟

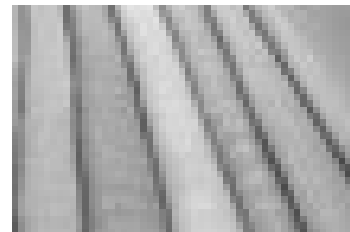

▲ تصویر ۳-۹

کتان گیاهی است از خانواده لیناسه و از نظر خصوصیات کلی شبیه به پنبه است. (کتان در ایران کشت نمی‌شود)

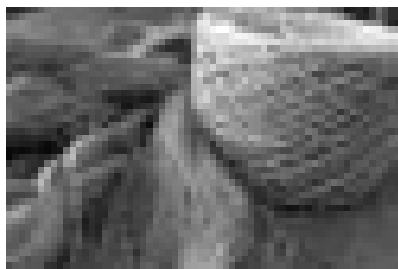

▲ تصویر ۳-۱۱



▲ تصویر ۳-۱۰

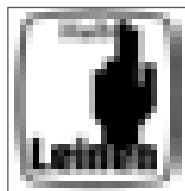
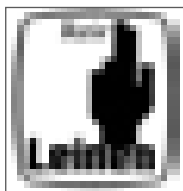

فعالیت عملی ۲

● بررسی کنید، دو علامت تصویر روبرو مشخصه چه ویژگی الیاف کتان است؟

موارد استعمال پارچه کتانی

پارچه‌های کتانی چون دارای سطح صاف و درخشنده‌ای هستند چرک لباس‌ها به آسانی از روی آن برطرف می‌شود؛ از این رو، شست و شوی پارچه‌های کتانی آسان‌تر از پارچه‌های پنبه‌ای است. پارچه‌های کتانی برای کسانی که به لباس‌های بادوام تابستانی علاقه مند هستند بسیار مناسب است. الیاف کتانی مانند الیاف پنبه، آب را به خوبی جذب می‌کنند؛ ولی الیاف کتان پس از جذب آب زودتر از الیاف پنبه خشک می‌شود، به همین جهت، حوله‌های تهیه شده از الیاف کتان مناسب‌تر از پنبه است.

روش شستن پارچه‌های کتانی

هنگام شست و شو، لکه‌های باقی مانده روی پارچه‌های کتانی آسانتر از پارچه‌های پنبه‌ای برطرف می‌شود. خاصیت آب رفتگی کتان مانند پنبه نیست.

طراحی، مدل سازی و دوخت دامن ویژه دختران

پشم (Wool)

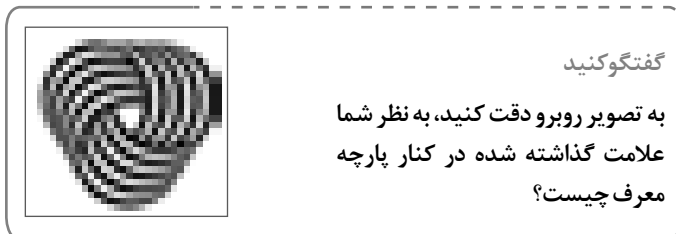

گفتگو کنید

به تصویر روبرو دقت کنید، به نظر شما علامت گذاشته شده در کنار پارچه معرف چیست؟

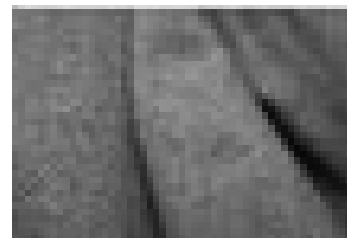

▲ تصویر ۳-۱۲

این دسته از الیاف از پوشش مو حیوانات به دست می‌آید (مانند گوسفند، مریнос و پشم لاما). تصویر بالا، مهر پشم گوسفند مجاز است (یعنی پشم از حیوان سالم و زنده تهیه شده است)

موارد استعمال پارچه‌های پشمی

سطح خارجی الیاف پشمی از پولک‌ها یا فلس‌های ریز تشکیل شده است که بر اثر فشار، حرارت یا رطوبت، این اجزا درهم گره می‌خورند و حالتی نمودگونه پیدا می‌کنند. هوای ذخیره شده در بین الیاف، به پشم خاصیت عایق می‌دهد. به علت خاصیت رطوبت پذیری و داشتن خلل و فرج، عرق بدن را جذب و آن را به آرامی تبخیر می‌کند و به همین دلیل شخص در زمستان کمتر احساس سرما می‌کند.

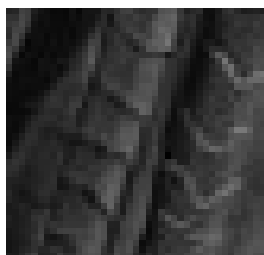

▲ تصویر ۳-۱۴

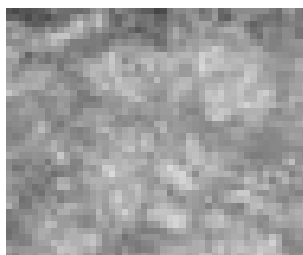

▲ تصویر ۳-۱۳

روش شستن پارچه‌های پشمی

آب گرم و صابون، مواد قلیایی قوی و چنگ زدن به پشم آسیب می‌رساند و باعث نمدی شدن و کوتاه شدن لباس‌های پشمی می‌شود. برای این کار، از صابون‌های خنثی و اسید استفاده کنید. معمولاً صابون یا پودر لباسشویی در پارچه‌های پشمی متراکم می‌گردد و بعد از خشک شدن ذرات سفیدک بسیاری (اصطلاحاً صابون زدگی) در سطوح آن دیده می‌شود. برای رفع صابون زدگی دو قاشق چایخوری سرکه در هر لیتر آب بریزید و لباس را به مدت ده دقیقه در آن قرار دهید. سپس با آبی که چند قطره آمونیاک به آن افزوده شده، شست و شو دهید و با آب خالص آبکشی کنید. از قرار دادن لباس‌های پشمی در مقابل نور شدید خورشید جهت خشک کردن پارچه خودداری کنید. طریقه خشک کردن پارچه‌های پشمی به این صورت است که آنها را بر روی پارچه‌ای نخی پهن می‌کنند (به علت تغییر شکل، از آویزان کردن خودداری می‌شود) یا آن را در داخل یک توری می‌گذارند و توری را به بند لباس آویزان می‌کنند. بهتر است برای این کار، یک جوراب نایلون زنانه را به داخل یکی از آستین‌های لباس پشمی فرو ببرید و سر دیگرش را از آستین دیگر بیرون بکشید و سپس گیره‌های لباس را به دو سر جوراب وصل کنید در این صورت، لباس به اصطلاح از ریخت نمی‌افتد.

فعالیت عملی ۳

نمونه‌های پارچه پشمی را جمع آوری کنید، با مواد شوینده آنها را بشویید.

● به نظر شما تأثیر مواد شوینده و پاک‌کننده روی پشم با پارچه‌های دیگر متفاوت است؟

ابریشم (Silk)



گفتگو کنید

به تصویر روبرو دقت کنید به نظر شما علامت گذاشته شده در کنار پارچه معرف چیست؟

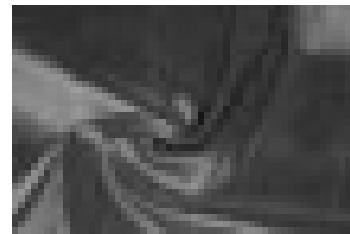

▲ تصویر ۳-۱۵

ابریشم مانند پشم یک لیف حیوانی است، کرم ابریشم رشته‌های ریسیده را به دور خود می‌تند تا پیله ابریشم درست شود. کشورهای تولید کننده منسوجات روی لباس‌های ابریشمی، حرف «S» را نصب می‌کنند.

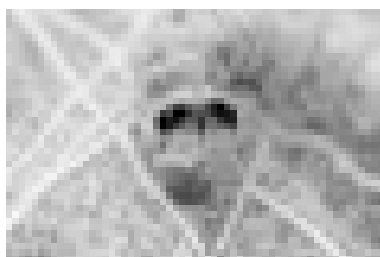

▲ تصویر ۳-۱۸

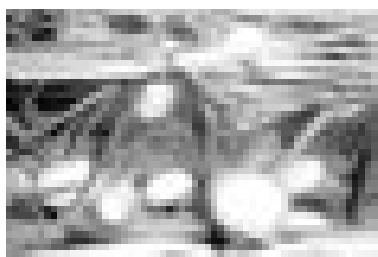

▲ تصویر ۳-۱۷

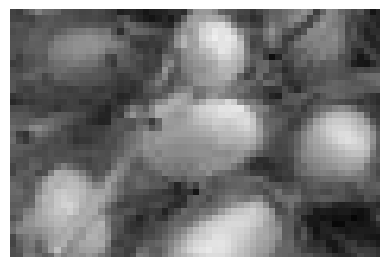

▲ تصویر ۳-۱۶

موارد استعمال پارچه‌های ابریشمی

نخ‌های ابریشمی خیلی سبک و براق هستند و کشش آنها زیاد بوده و مقاومت آنها در برابر پارگی و چروک پذیری بالاست. الیاف ابریشم به علت وجود پروتئین در ساختار آن، هادی حرارت نیست و حرارت را در خود نگهداری می‌کند؛ از این رو، برای پوشش زمستانی مناسب هستند. از طرفی دیگر این نوع پارچه‌ها به دلیل لطافت و نازکی در فصول دیگر سال از جمله تابستان به خوبی استفاده می‌شوند.

روش شستن پارچه‌های ابریشمی

باید با آب ملایم و صابون یا پودرهای قلیایی ضعیف و آبکشی مکرر شست و شو شود. اگر پارچه ابریشمی سفید بعد از چند بار شست و شوی غلط، زرد رنگ شد و جلای سابق خود را از دست داد، باید مدتی آن را در محلول آب و شیر خوراکی خیس کنید و سپس نسبت به شست و شوی آن اقدام کنید. پس از آبکشی، آن را در پارچه حوله ای بپیچید تا کمی خشک شود، نور شدید خورشید به الیاف ابریشم صدمه می‌زند. به خصوص رنگ آن را از بین می‌برد.

طراحی، مدل سازی و دوخت دامن ویژه دختران

الیاف ساخت بشر

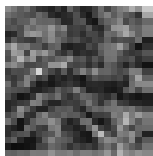

گفتگو کنید

چرا به این نوع الیاف ساخت بشر می گویند؟
آیا می توانید آنها را به دسته های مختلف تقسیم بندی کنید؟

الیاف ساخت بشر، الیافی هستند که در طبیعت وجود ندارند و توسط انسان ساخته می شوند. این الیاف به دو دسته الیاف سلولزی باز یافتنی (الیاف نیمه مصنوعی) و الیاف مصنوعی تقسیم می شوند.

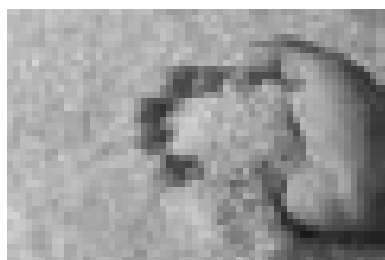

▲ تصویر ۳-۲۰

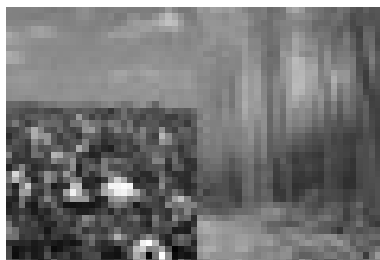

▲ تصویر ۳-۱۹

الیاف سلولزی باز یافتنی (الیاف نیمه مصنوعی) ویسکوز (Viscose)

ویسکوز جزء الیاف باز یافتنی (رژنره) بوده و ماده تشکیل دهنده آن لیف طبیعی است که الیاف نیمه مصنوعی نیز نامیده می شود.

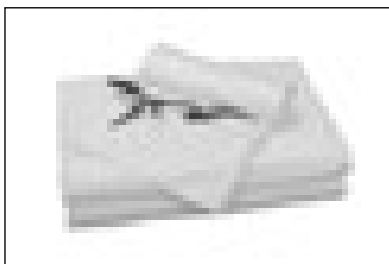

▲ تصویر ۳-۲۲

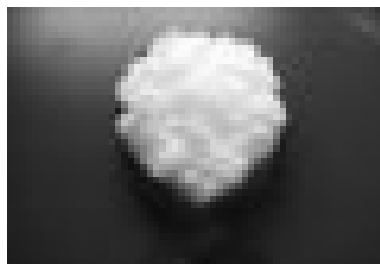

▲ تصویر ۳-۲۱

موارد استفاده از پارچه های ویسکوز

پارچه های ویسکوزی گرما را هدایت می کنند لذا پوست بدن در مقابل حرارت، احساس خنکی می کند؛ به عبارت دیگر لباس های ویسکوزی خنک تر از ابریشم طبیعی است. می توان با به کار بردن الیاف ظریف تر ویسکوز، منسوجات بسیار لطیف با زیر دست نرم تهیه کرد.

روش شستن پارچه های ویسکوزی

ویسکوز در اثر رطوبت استحکام خود را به طور قابل ملاحظه ای از دست می دهد و پس از خشک شدن، استحکام اولیه خود را دوباره به دست می آورد. از این رو، هنگام شست و شو لازم است به این موضوع توجه کنید، که اگر این نوع پارچه های ضخیم را پس از شست و شو آویزان کنید، کش می آید و شل می شود و باعث تغییر شکل آن می شود.

نایلون (Nygon)

نایلون جزء الیاف کاملاً مصنوعی است.

موارد استعمال پارچه‌های نایلونی

پارچه‌های نایلونی استحکام خوبی در برابر سایش و کشش دارند. این الیاف قابلیت‌های زیادی نیز دارند؛ از جمله در جوراب‌های نایلونی به علت قابلیت لاستیکی زیاد که دارند، منسوجات نایلونی پس از شست و شو فوراً خشک می‌شوند، زیرا رطوبت کمی به خود جذب می‌کنند. از نخ فیلامنت برای تهیه جوراب ساق بلند، آستری، مایوی شنا، لباس ورزشی، پارچه دانتل، پارچه بارانی، پوشاک پلیسه دار و پارچه‌های کشباف استفاده می‌شود.



▲ تصویر ۳-۲۵

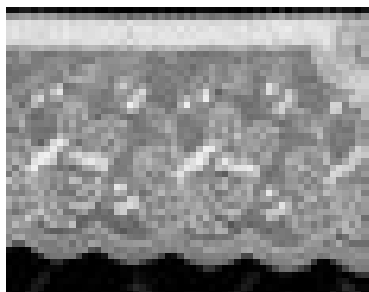

▲ تصویر ۳-۲۴

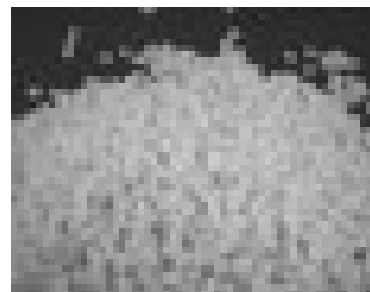

▲ تصویر ۳-۲۳

روش شستن پارچه‌های نایلونی

شست و شوی پارچه‌های نایلونی بسیار ساده است؛ چون دارای سطح صافی هستند. از این‌رو، چرک و آلودگی به آسانی از روی آنها پاک می‌شود. نایلون در مقابل مواد شیمیایی بسیار مقاوم است. می‌توان برای شست و شوی آنها از آب ملایم و صابون یا پودرهای لباسشویی استفاده کرد. بهتر است پارچه‌های نایلونی را جداگانه شست؛ زیرا رنگ لباس‌های دیگر را به خود جذب می‌کند. برای خشک کردن هرگز آنها را در برابر بخاری خشک نکنید؛ چون امکان جمع شدن الیاف وجود دارد. قبل از آنکه کاملاً خشک شود، آن را با دست صاف کنید تا به اتو احتیاجی نداشته باشد.

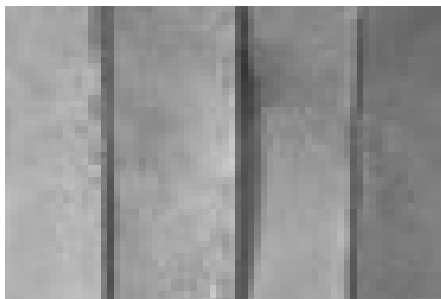

▲ تصویر ۳-۲۷

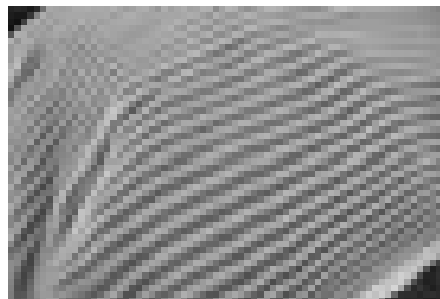

▲ تصویر ۳-۲۶

فعالیت عملی ۴

- نمونه‌های لباس و پارچه نایلونی (مانند جوراب، پارچه باران، لباس کشباف) را جمع آوری کنید، با مواد شوینده آنها را بشویید.
- نحوه شست و شو، نگه داری و مواد شوینده را یاد داشت کنید.

طراحی، مدل سازی و دوخت دامن ویژه دختران

پلی استر (Polyesters)

پلی استر جزء الیاف مصنوعی است.

موارد استعمال پارچه‌های پلی استر

پارچه‌های پلی استر مقاومت فوق العاده‌ای در برابر چروک شدن دارند. کت و شلوارهای بافته شده از الیاف پلی استر، شکل خود را در هوای مرطوب حتی در مواقع خیس شدن به خوبی حفظ می‌کنند. این الیاف در مخلوط با الیاف طبیعی، در تهیه پارچه‌های نازک و منسوجات سبک وزن مانند پارچه‌های پرده‌ای و ساتن، پیراهن و بلوز مورد استفاده قرار می‌گیرد. همچنین به علت خاصیت اتوپذیری زیاد آنها، در تهیه پارچه‌های پلیسه زنانه مصرف می‌شود. این الیاف برای تهیه البسه و پارچه‌های بشور و بپوش بسیار مورد استفاده قرار می‌گیرد.

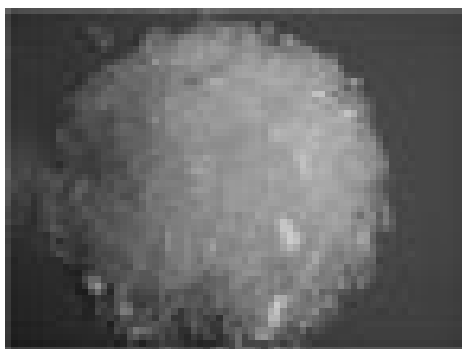

▲ تصویر ۲۹-۳

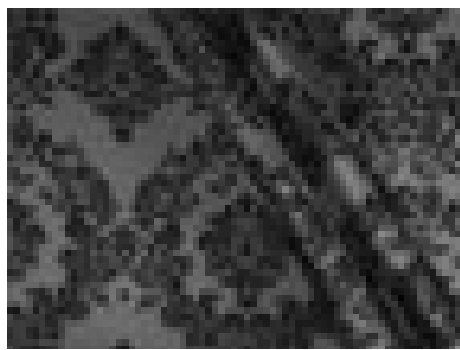

▲ تصویر ۲۸-۳

روش شستن پارچه‌های پلی استر

پلی استر به علت جذب کم رطوبت و جمع شدن الکتریسیته ساکن تمایل زیادی به جذب گرد و خاک دارد. این عیب را می‌توان با استفاده از مواد ضد الکتریسیته ساکن (مواد نرم کننده لباس در ایران) رفع کرد؛ چون این الیاف آب جذب نمی‌کند و در آب متورم نمی‌شود؛ لذا، منسوجات حاصله به راحتی شسته و فوراً خشک می‌شود.



▲ تصویر ۳۲-۳

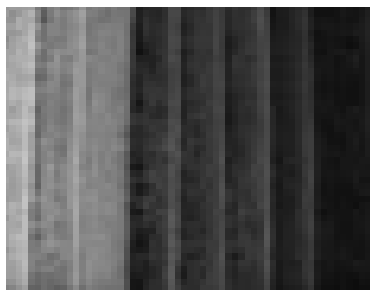

▲ تصویر ۳۱-۳



▲ تصویر ۳۰-۳

فعالیت عملی ۵

- نمونه‌های پارچه پلی استری را جمع آوری کنید، با مواد شوینده آنها را بشویید.
- به نظر شما تأثیر مواد شوینده و پاک کننده روی پلی استر چه تفاوتی با پارچه‌های دیگر دارد.

تولید نخ

گفتگو کنید

به نظر شما به چه چیزی نخ گفته می‌شود؟
 آیا در طبیعت نخ به صورت کامل وجود دارد؟
 کاربردهای مختلف نخ چیست؟

نخ، رشته بلند و باریکی است که از کنار هم قرار گرفتن و تاباندن الیاف به یکدیگر به وسیله روش ریسندگی به وجود می‌آید.

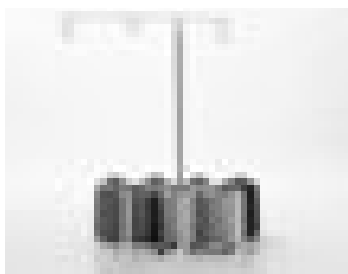

▲ تصویر ۳-۳۵

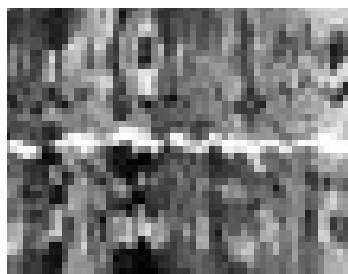

▲ تصویر ۳-۳۴

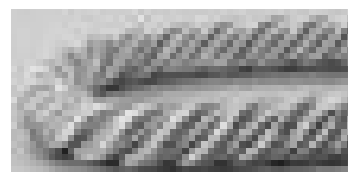

▲ تصویر ۳-۳۳

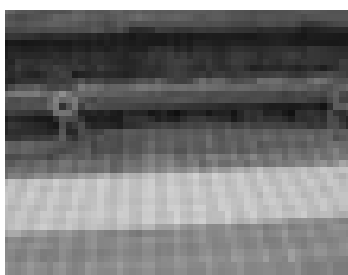

▲ تصویر ۳-۳۸



▲ تصویر ۳-۳۷

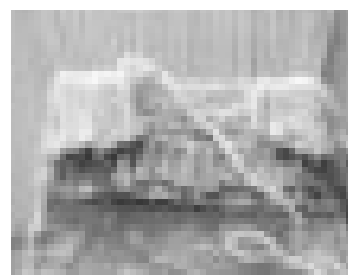

▲ تصویر ۳-۳۶

روش‌های ریسندگی

ریسندگی عبارت از عملیاتی است که برای تولید نخ انجام می‌شود و به دو روش است: ۱- ریسندگی الیاف منقطع ۲- ریسندگی نخ یکسره

ریسندگی الیاف منقطع: الیاف به صورت موازی کنار یکدیگر قرار می‌گیرند و برای استحکام بخشی به نخ الیاف به دور یکدیگر تابیده می‌شوند.



▲ تصویر ۳-۴۰



▲ تصویر ۳-۳۹

طراحی، مدل سازی و دوخت دامن ویژه دختران

ریسندگی نخ‌های یکسره: ماده اولیه الیاف مصنوعی که به صورت دانه‌های پلیمری جامد است به صورت مایع درآمده سپس به صورت رشته‌های ممتد و باریک در می‌آید.



▲ تصویر ۳-۴۲

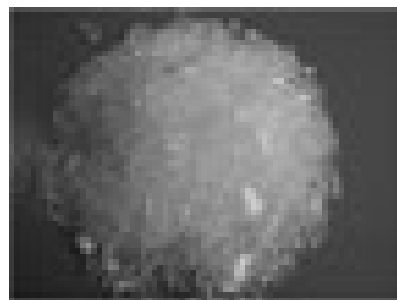

▲ تصویر ۳-۴۱

تاب نخ

پس از صاف و موازی کردن الیاف به منظور ایجاد استحکام بخشی به نخ، دسته الیاف به دور یکدیگر تابیده می‌شود. دو ویژگی تاب نخ، جهت تاب و مقدار تاب است.



▲ تصویر ۳-۴۴

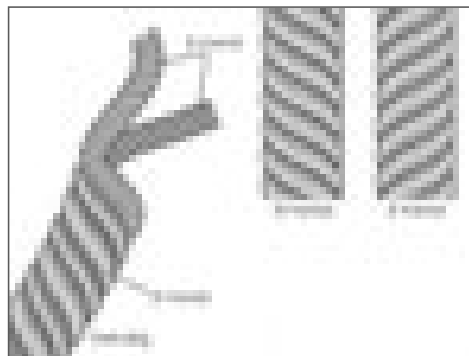

▲ تصویر ۳-۴۳

تولید پارچه

پارچه از درهم رفتن و اتصال نخ ها یا الیاف با یکدیگر به وجود می آید، عملیات اتصال و درهم رفتن نخ به منظور تولید پارچه را بافندگی می نامند، روش های مختلفی برای تولید پارچه وجود دارد که عبارت اند:

- ۱- بافندگی تار - پودی
- ۲- بافندگی حلقوی
- ۳- بی بافت

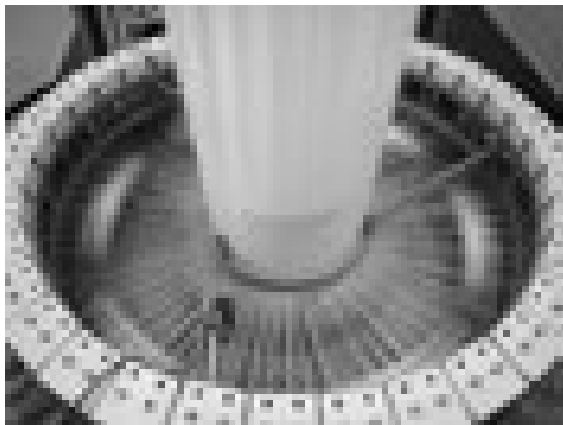

▲ تصویر ۳-۴۶

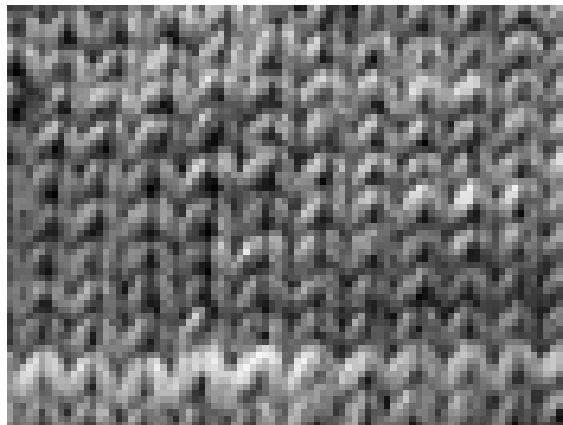

▲ تصویر ۳-۴۵

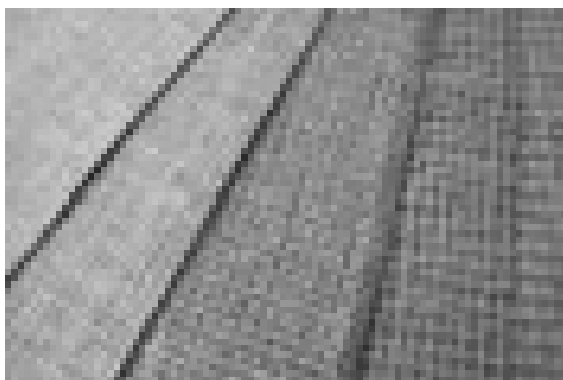

▲ تصویر ۳-۴۸



▲ تصویر ۳-۴۷

طراحی، مدل سازی و دوخت دامن ویژه دختران

انواع وسایل برش

گفتگو کنید

به نظر شما برای برش انواع پارچه دامن به چه ابزار و وسایل نیاز داریم؟
 آیا می‌توانید آنها را دسته بندی کنید؟

انواع قیچی

قیچی باید فلزی بوده، تیغه آن از جنس فولاد مناسب ساخته شده و قابل تیز کردن باشد. در موقع خرید، چند تکه از پارچه‌های مختلف همراه خود ببرید و توسط قیچی مورد نظر آنها را بچینید. برای این منظور، تمام زبانه قیچی را باز کنید، پارچه را میان آن قرار دهید و با یک برش آن را ببرید. اگر بعد از برش، تارهایی از پارچه چیده نشد، قیچی مرغوبی نیست.



▲ تصویر ۳-۴۹

قیچی زیگزاگ

لبه قیچی زیگزاگ به فرم زیگزاگ است و مورد استفاده آن برای تمیز کردن جادرزها و جلوگیری از ریشه شدن پارچه است.



▲ تصویر ۳-۵۰

ایمنی و بهداشت



بعد از هر بار استفاده از قیچی، آن را به آرامی روی میز بگذارید تا به زمین نیفتد.

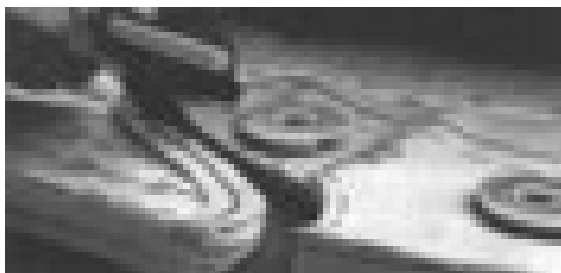

▲ تصویر ۲-۵۱

وزنه‌های برش

این وزنه‌های سنگین برای نگاه داشتن الگو روی پارچه استفاده می‌شود. در برخی موارد به جای سوزن از این وزنه استفاده می‌شود و پس از گذاشتن آنها روی الگو، پارچه را برش می‌زنند.



▲ تصویر ۲-۵۲

وسایل اندازه‌گیری

مهم‌ترین ابزارهای اندازه‌گیری در دوخت عبارت‌اند از: سانتی‌متر (متر خیاطی)، خط کش ساده مدرج و خط‌کش، پا صاف کن دامن

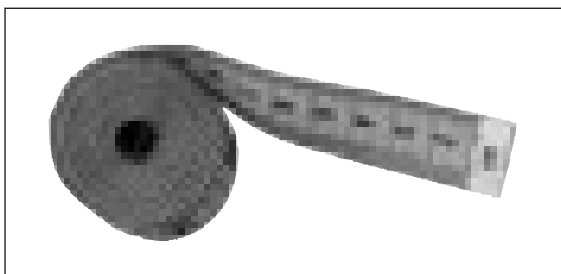

▲ تصویر ۲-۵۳

متر

این وسیله باید روکش مشمع یا پلاستیکی داشته باشد. معمولاً طول سانتی‌مترهای موجود، ۱۵۰ سانتی‌متر است.

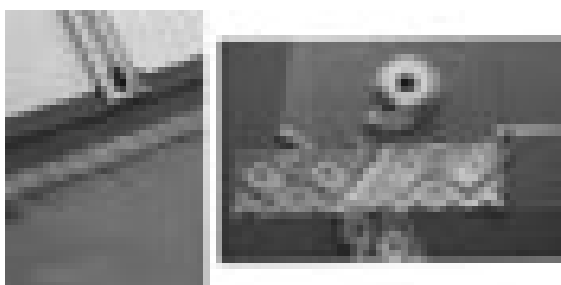

▲ تصویر ۲-۵۴

خط کش ساده مدرج

این نوع خط کش در وسط دارای درجه متحرک است. از این نوع خط کش برای اندازه‌گیری فواصل درزها، سجاف‌ها و ... استفاده می‌شود.

طراحی، مدل سازی و دوخت دامن ویژه دختران

روش پهن کردن پارچه

گفتگو کنید

به نظر شما چرا پارچه ها با عرض های مختلف تولید می شود؟
برای مثال: چرا پارچه های چادری با عرض ۹۰ سانتی متری تولید نمی شود؟
آیا طرح ها و نقوش پارچه یکسان است؟ در صورت پاسخ منفی آیا برش همه پارچه ها یکسان است؟

در صورتی که الگوهای یک قسمت از لباس به صورت قرینه نبوده و «پشت و رو»ی پارچه یکسان نباشد (مانند دامن لنگی که جلوی آن و قسمت چپ و راستش، یکسان نیست)، باید دقت کنید که پس از برش تمام قطعات پارچه و دوخت آن به یکدیگر، لباس «پشت و رو» نشود. برای جلوگیری از اشتباه، باید روی تکه های متعلق به یک قسمت که قرینه نیست، سمت راست و چپ الگو را با علامت گذاری مشخص کنید.

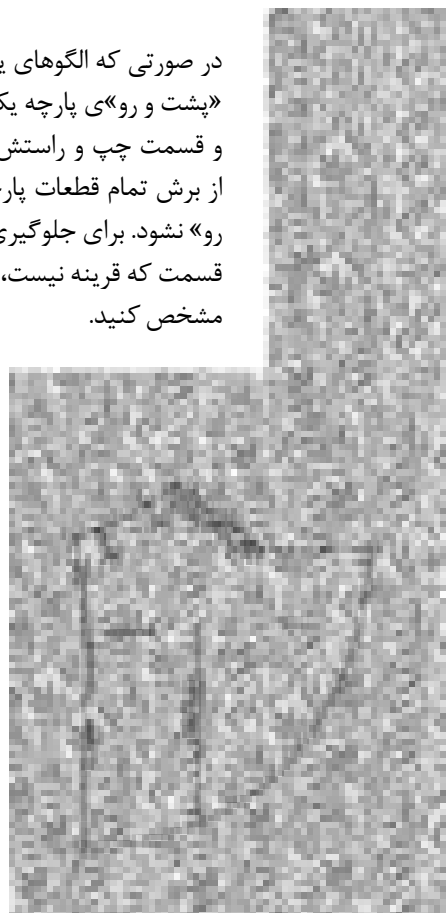

تصویر ۳-۵۵

فعالیت عملی ۶

● الگوی دامن را آماده کنید، تکه های الگو را روی زمین یا میز با محاسبه عرض های ۹۰، ۱۲۰ و ۱۵۰ سانتی متر، جداگانه قرار داده، اندازه پارچه مورد نظر برای خرید را مشخص کنید.

برش پارچه‌های راه راه

گفتگو کنید

آیا تاکنون روی طرح‌های راه راه پارچه ها دقت کرده اید؟
 به نظر شما برش این نوع پارچه ها چه تفاوتی با پارچه‌های دیگر دارد؟
 چه مدلهایی، مناسب پارچه‌های راه راه است؟



▼ تصویر ۳-۵۶

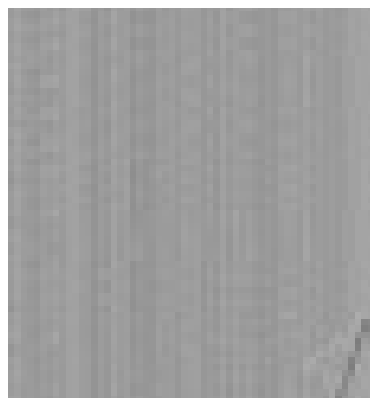
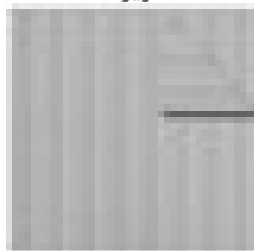

▲ تصویر ۳-۵۸

راه راه پارچه‌های عمودی، معمولاً در طول لباس قرار می‌گیرد. به هر حال، خطوط باید دقیقاً در محل درز پهلو و وسط جلو با یکدیگر مماس باشند؛ دامن چه راستای پارچه بریده شود و چه اریب.



ب

▲ تصویر ۳-۵۷

الف

فعالیت عملی ۷

- با توجه به تصویر روش برش پارچه‌های راه راه را روی پارچه یا کاغذ راه راه انجام دهید.
- برای هر کدام از تصاویر الف و ب توضیح دهید درزهای پهلو به چه شکلی قرار گرفته است.

طراحی، مدل سازی و دوخت دامن ویژه دختران

برش پارچه‌هایی با نقش چهارخانه پیچازی

گفتگو کنید

به نظر شما چرا تنوع مدل در پارچه‌های چهارخانه زیاد نیست؟
 چه مدل دامن‌هایی مناسب پارچه چهارخانه است؟
 روش برش آنها چه تفاوتی با یکدیگر دارد؟



▲ تصویر ۳-۶۱

- چهارخانه‌های مساوی و خطوط ترسیمی در میان پارچه را «پیچازی منظم می‌گویند».
 - چهارخانه‌ها و خطوط مربع‌هایی که یکسان نیست را «پیچازی نامنظم می‌گویند».

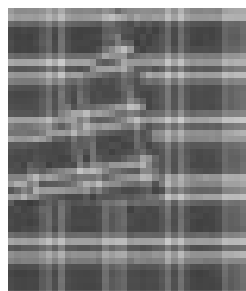

▲ تصویر ۳-۶۰

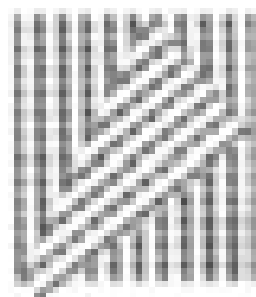

▲ تصویر ۳-۵۹

برش دامن چهارخانه فون به صورت اریب زیباتر خواهد بود، البته به شرطی که خطوط دقیقا جناقی بیفتند.

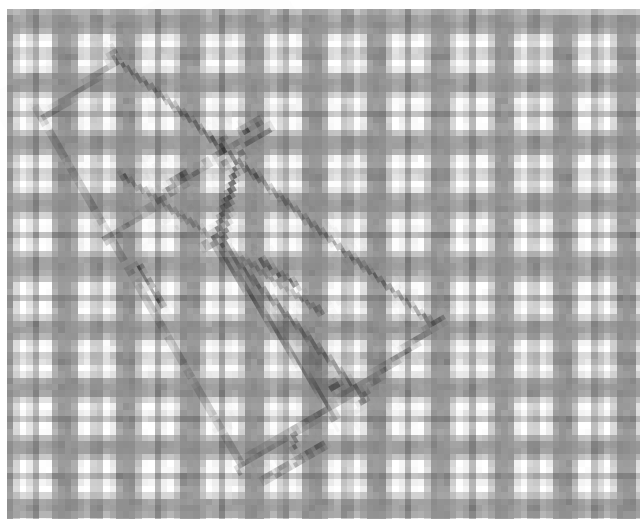

▲ تصویر ۳-۶۲

انتقال الگوری پارچه

گفتگو کنید

به نظر شما برای انتقال الگو از چه ابزار و وسایلی باید استفاده کرد؟
 آیا کاربرد هر کدام از این ابزار را می دانید؟
 آیا جنس، ضخامت و رنگ پارچه تأثیری در انتخاب ابزار انتقال الگو دارد؟

گچ مخصوص (مل)

مل نوعی گچ مخصوص خیاطی است. اثر مل از روی پارچه بسیار آسان برطرف می شود. کافی است تکه ای پارچه ضخیم روی آن بکشید تا خطوط محو گردد.

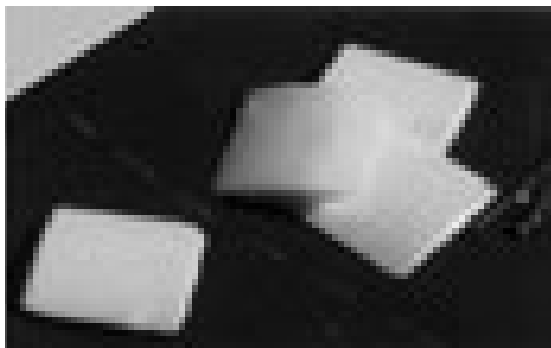

صابون خیاطی

ترکیبات این صابون عیناً شبیه صابون معمولی است با این تفاوت که قدری چرب است. برای پارچه های نخی و ابریشمی از این صابون استفاده نکنید؛ این صابون بیشتر مناسب پارچه های پشمی است.



▲ تصویر ۳-۶۳



▲ تصویر ۳-۶۵

رولت

رولت برای رد گذاری و انتقال طرح روی پارچه یا کاغذ استفاده می شود با استفاده از «کاربن مخصوص خیاطی» و رولت می توان در اسرع وقت خطوط الگو را روی پارچه منتقل کرد.



▲ تصویر ۳-۶۴

طراحی، مدل سازی و دوخت دامن ویژه دختران

روش‌های انتقال الگوری پارچه

انتقال الگو با کاربن

اگر جنس پارچه به گونه ای باشد که جای سوزن روی پارچه باقی بماند و نتوان از کوک شل استفاده کرد، کاربن به کار می‌رود. هنگام استفاده از کاربن باید دقت کرد تا پارچه کشیف نشود.

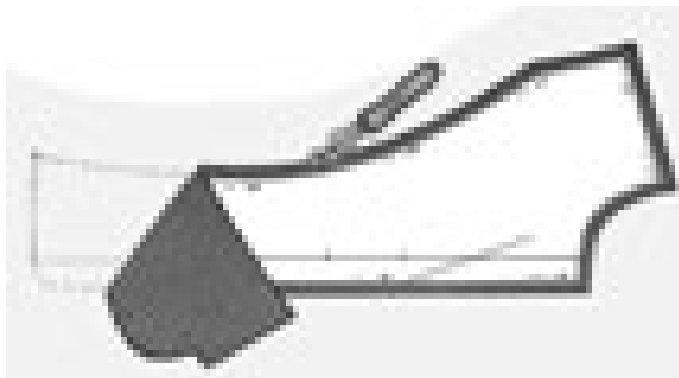

▲ تصویر ۳-۶۶

بدون برداشتن الگو از روی پارچه کاربن هم رنگ یا نزدیک به رنگ پارچه را، زیر قطعه برش زده بگذارید و خطوط اصلی الگو را رولت کنید.



▲ تصویر ۳-۶۷

الگو را از روی پارچه بردارید. طرف دیگر لباس را روی کاربن بگذارید. خطوط الگو را که قبلا روی پارچه علامت گذاری شده به طرف دیگر رولت کنید.

انتقال الگو با کوک شل

نخ کوک ظریف را دولا کنید. برای استحکام نخ و سهولت در کار دوخت، نخ را چند بار به موم بکشید.

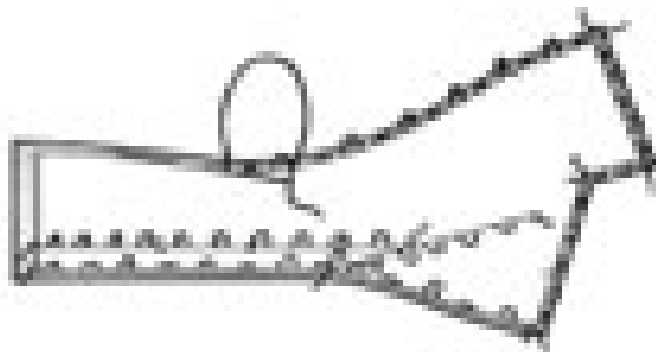

▲ تصویر ۳-۶۸

پس از انجام مرحلهٔ برش، بدون برداشتن الگو از روی پارچه، پارچه را روی سطح صاف قرار دهید و دور تا دور الگو را کوک شل بزنید.

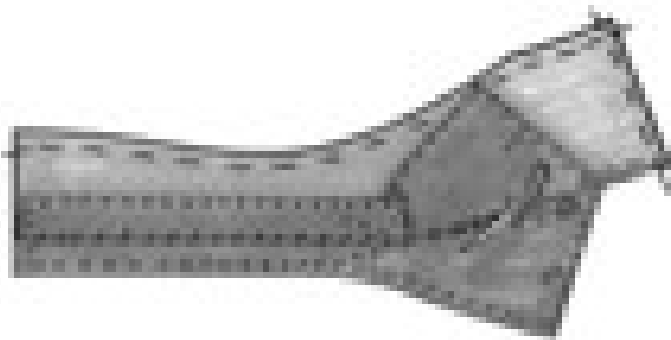

▲ تصویر ۳-۶۹

دولای پارچه را به طرفین بکشید؛ به طوری که تمام کوک ها به حالت آزاد و یکنواخت قرار گیرد. سپس به وسیلهٔ قیچی تیز، کوک ها را از وسط بچینید.

فعالیت عملی ۸

- الگورا با کاربن روی پارچه، منتقل کنید.
- یک دامن را به طور کامل کوک شل بزنید، کوک ها را باز کرده و تکه‌های دامن را به یکدیگر وصل کنید.

طراحی، مدل سازی و دوخت دامن ویژه دختران

ابزار دوخت

یادآوری

دردوره اول متوسطه با ابزار و وسایل دوخت «سوزن و نخ» آشنا شده اید.

انواع سوزن دستی

الف : سوزن دستی

سوزن شارپ (Sharp): این نوع سوزن دارای نوک بسیار تیز است. به طور کلی انواع سوزن های شارپ دارای طولی متوسط هستند.

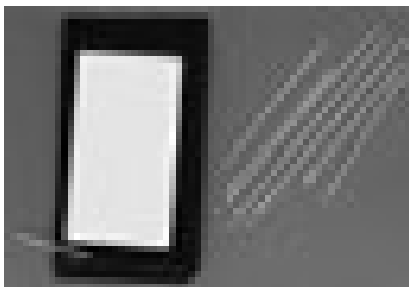

▲ تصویر ۳-۷۰

سوزن منجوق دوزی: این سوزن دارای طول زیاد بوده و خیلی ظریف است. برای پارچه های خیلی لطیف و ظریف می توان از این سوزن استفاده کرد.

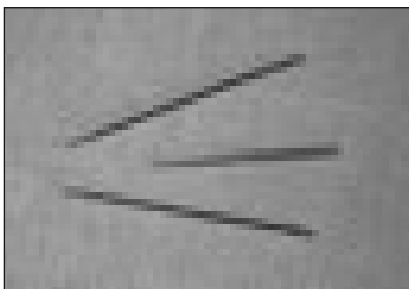

▲ تصویر ۳-۷۱

سوزن بیتوین (Between): این سوزن دارای طول متوسط است و برای دوخت پارچه هایی با ضخامت زیاد و متوسط به کار می رود.

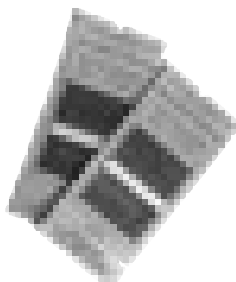

▲ تصویر ۳-۷۲

سوزن سرسوخته یا سیاه (استرچ): این سوزن مخصوص پارچه هایی است که از طول یا عرض کش می آیند؛ مانند پارچه کشباف که در ایران به نام استرچ معروف است. این سوزن به رنگ تیره است؛ به همین علت به نام سوزن «سرسوخته سرسیاه» معروف است.

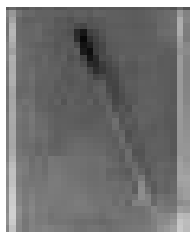

▲ تصویر ۳-۷۳

قرقره دوخت: این نوع قرقره دارای الیاف تابیده شده و بیشترین مصرف را در دوخت دارد.



▲ تصویر ۳-۷۵

سوزن دوقلو

با سوزن دوقلو می‌توان دو ردیف دوخت را به طور هم زمان انجام داد. معمولاً قسمت پشت پارچه به صورت زیگزاگ است.

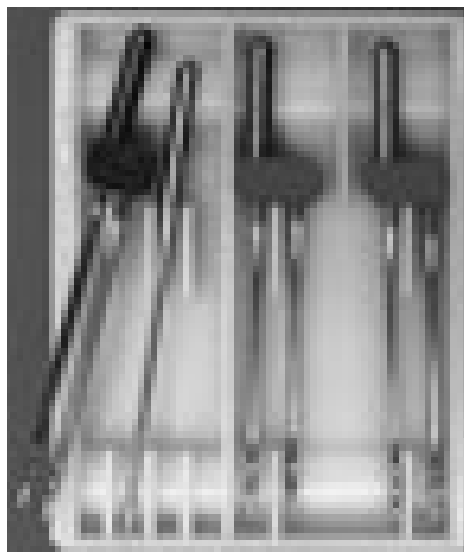

▲ تصویر ۳-۷۴

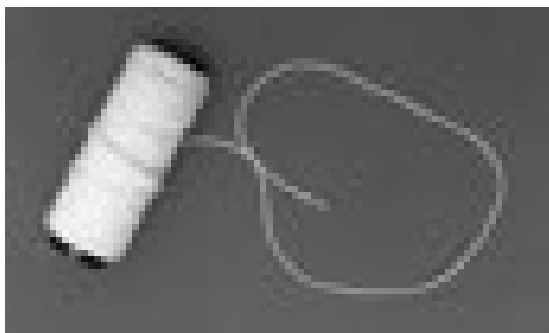

▲ تصویر ۳-۷۶

کش قیطانی باریک

کش قیطانی که در ضخامت بسیار نازک و گاه معادل با ضخامت الیاف قرقره نخی بافته می‌شود، برای چین کش کردن پارچه به کار می‌رود. دارای خاصیت ارتجاعی زیاد است. پس از دوخت، الیاف کش قیطانی در سمت زیر پارچه دوخته می‌شود.

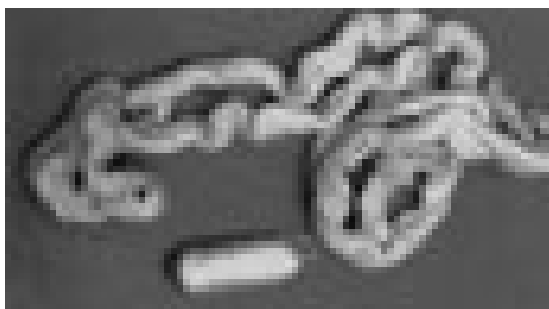

▲ تصویر ۳-۷۷

نخ کوک

نخی که برای کوک زدن به کار می‌رود باید آهار نداشته باشد. در موقع خرید توجه کنید که نخ دارای گره نبوده و ضخامت آن کم یا زیاد نباشد.

طراحی، مدل سازی و دوخت دامن ویژه دختران

راه اندازی ماشین دوخت همه کاره خانگی

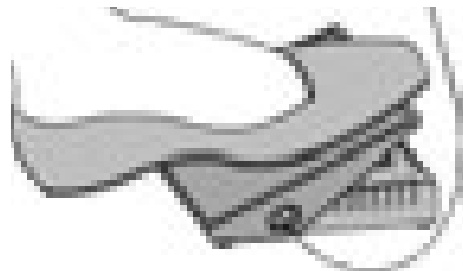

بعضی از ماشین‌های دوخت کلید اصلی روشن شدن ماشین دوخت دارند؛ در این صورت ابتدا کلید اصلی را فشار دهید. سرعت ماشین دوخت بستگی به میزان فشار روی پدال دارد. هرچه بیش تر پدال را به طرف پایین فشار دهید، سرعت ماشین دوخت بیش تر می‌شود. ▲ تصویر ۳-۷۹



پدال پایی را روی زمین قرار دهید، دو شاخه N را در سمت پشت ماشین دوخت متصل کنید و دو شاخه O را در داخل پریز برق قرار دهید. ▲ تصویر ۳-۷۸



بازوی آزاد (میز اضافی) شما را قادر می‌سازد تا اجزای لوله‌ای مانند لباس را به سهولت بدوزید؛ مانند آستین یا پای شلوار. ▲ تصویر ۳-۸۱

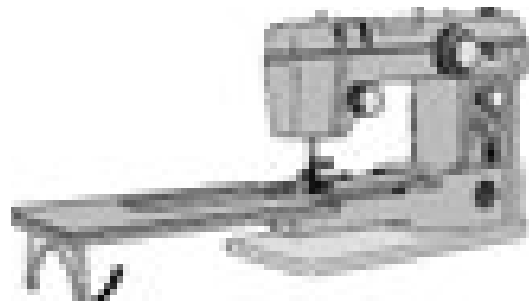

بعضی از ماشین‌های دوخت دارای بازوی آزاد (میز اضافی) هستند. میز اضافی را به طرف ماشین دوخت فشار دهید تا زمانی که خارها جا بیافتند. ▲ تصویر ۳-۸۰

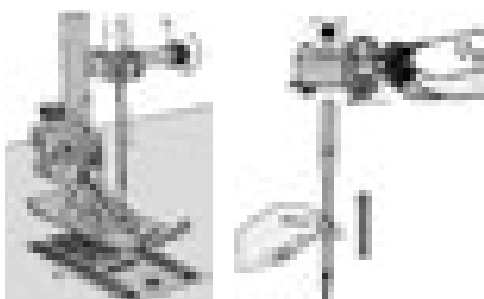

با گرداندن ماشین دوخت بالانس سوزن را به بالاترین نقطه ممکن ببرید، پیچ سوزن را شل کنید و سوزن را خارج کنید. هنگام نصب سوزن جدید، قسمت نیم دایره ای انتهای آن را به طرف خود قرار دهید، سپس سوزن را تا جایی که می‌توانید به بالا فشار دهید. ▲ تصویر ۳-۸۳

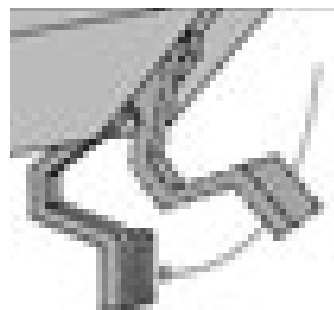

با قرار دادن اهرم پایه بالابر، در تحتانی ترین نقطه، ماشین دوخت را آماده دوخت کنید. ▲ تصویر ۳-۸۲

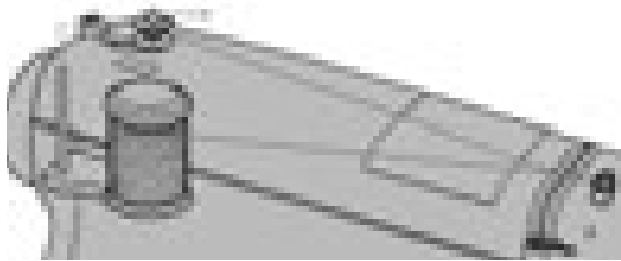

نخ کردن ماسوره
نخ را از قسمت خارج قرقره به میله ماسوره وصل کنید.

▲ تصویر ۳-۸۴

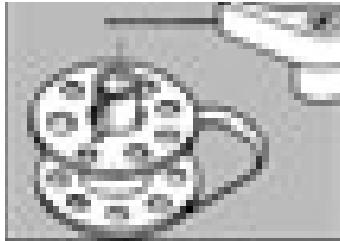

خار ماسوره باید داخل میله پرکننده ماسوره قرار گیرد.

▲ تصویر ۳-۸۷



نخ را از یکی از سوراخ‌های ماسوره رد کنید.

▲ تصویر ۳-۹۰



ماسوره را روی میله پرکننده ماسوره قرار دهید.

▲ تصویر ۳-۸۶

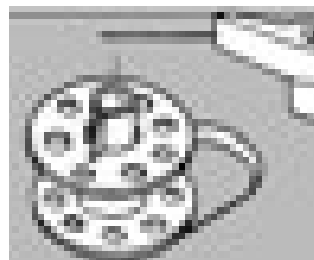

میله پرکننده ماسوره را به طرف بازوی فشار دهنده، فشار دهید.

▲ تصویر ۳-۸۹

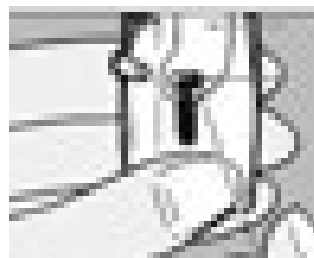

نخ را از زیر فنر ماکو عبور دهید و از سوراخ بیرون بکشید.

▲ تصویر ۳-۹۲

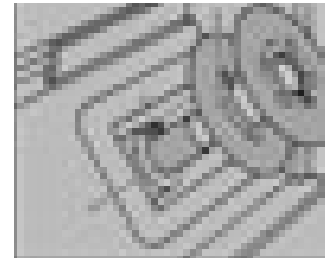

در بعضی از ماشین‌های دوخت برای پرکردن ماسوره باید تویی ماشین دوخت را خلاص (شل) کنید تا پایه ماشین دوخت حرکت نکند.

▲ تصویر ۳-۸۵



ماسوره را داخل ماکو قرار دهید. دقت کنید باز شدن نخ در جهت فلش باشد.

▲ تصویر ۳-۸۸



نخ را از داخل شکاف روی ماکو عبور دهید.

▲ تصویر ۳-۹۱

طراحی، مدل سازی و دوخت دامن ویژه دختران

تنظیم کشش نخ

کشش نخ را تنظیم کنید ، کشش دلخواه نخ به نوع پارچه و تعداد لایه‌های پارچه ای که می‌دوزید بستگی دارد. قبل از آن که لباسی را بدوزید، بهتر است کیفیت دوخت را روی یک تکه پارچه امتحان کنید.

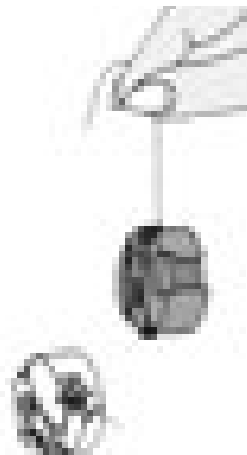

با حرکت سریع و کوتاه دست، ماسوره باید به آرامی به سمت پایین رانده شود. در این حالت نباید کشش نخ صحیح است.



زبانۀ ماکو را باز کنید و ماکو _ ماسوره را داخل میله کمپتی قرار دهید.

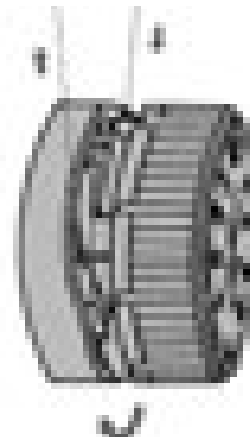

معمولاً کشش نخ توسط درجه کشش نخ تنظیم می‌شود، درجه تنظیم کششی نخ را می‌توانید با چرخاندن تویی مخصوص کم یا زیاد کرد.

▲ تصویر ۳-۹۵

▲ تصویر ۳-۹۴

▲ تصویر ۳-۹۳

درجه کشش نخ سوزن خیلی محکم است؛ در این حالت نخ ماسوره روی سطح بالایی پارچه دیده می‌شود درجه تنظیم کشش نخ را کم کنید. درجه کشش نخ سوزن خیلی شل است؛ در این حالت نخ سوزن از زیر پارچه دیده می‌شود. درجه تنظیم کشش نخ را زیاد کنید.

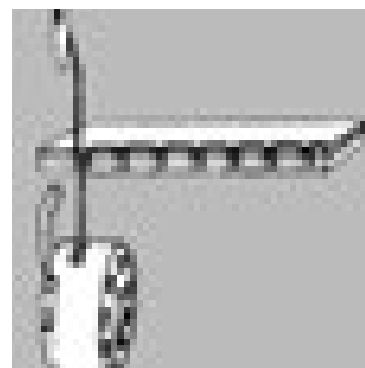
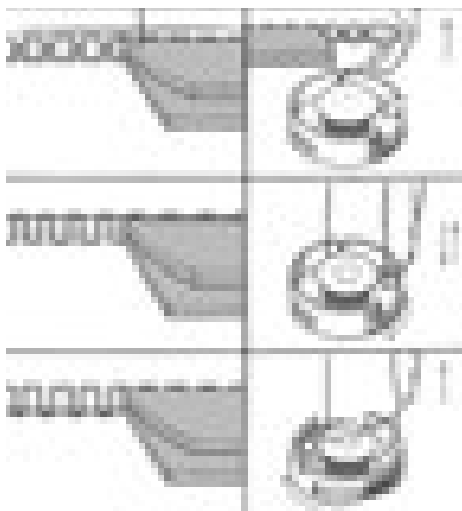

نحوه کشش صحیح برای دوخت مستقیم به این شکل می‌باشد.

▲ تصویر ۳-۹۷

▲ تصویر ۳-۹۶

چگونه کشش نخ ماسوره را تنظیم کنید؟

زمانی از تنظیم کشش نخ ماسوره استفاده می‌کنیم که نتوانیم کشش مورد نظر را به وسیلهٔ درجه تنظیم کشش نخ، تنظیم نماییم.

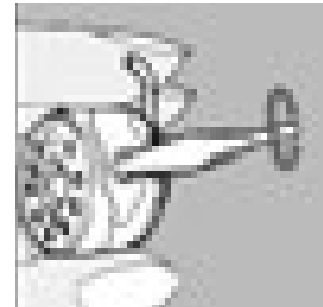
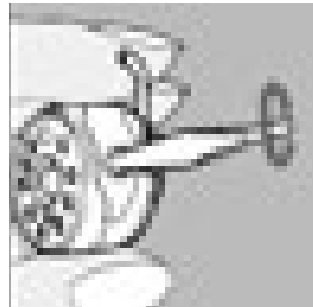
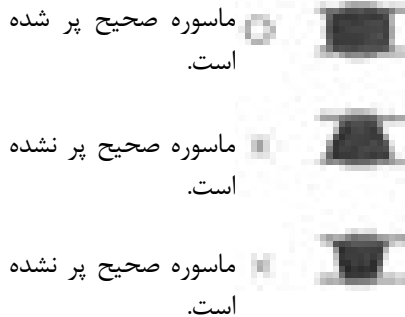

برای زیاد کردن کشش نخ ماسوره، پیچ را در جهت حرکت عقربه‌های ساعت و به اندازه یک دهم دور بچرخانید.

برای کم کردن کشش نخ ماسوره، پیچ را در جهت عکس عقربهٔ ساعت و به اندازه یک دهم دور بچرخانید.

▲ تصویر ۳-۱۰۰

▲ تصویر ۳-۹۹

▲ تصویر ۳-۹۸

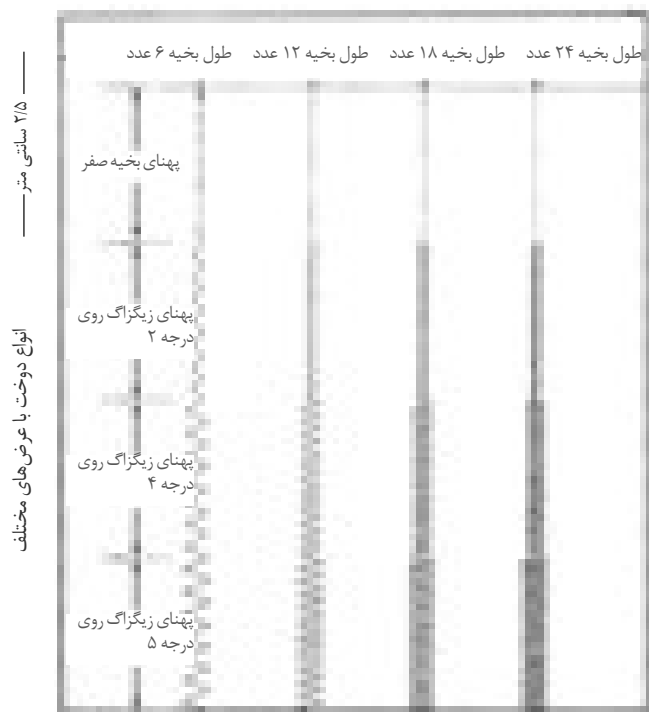

▲ تصویر ۳-۱۰۱

ارتباط درجه تنظیم دوخت و درجهٔ پهنای زیگزاگ:

زیگزاگ: ماشین‌های دوخت همه کاره دارای درجهٔ تنظیم دوخت و زیگزاگ هستند. درجه تنظیم دوخت، طول بخیه یا زیگزاگ و درجهٔ زیگزاگ، پهنای زیگزاگ را مشخص می‌کنند.

در شکل روبه رو طول بخیه را در ۲/۵ سانتی متر ۶ عدد و اگر روی درجهٔ کمتر باشد تعداد بخیه‌ها در ۲/۵ سانتی متر ۱۲ عدد است.

طراحی، مدل سازی و دوخت دامن ویژه دختران

نخ کردن ماشین دوخت

مسیر نخ کشی تمام ماشین‌های دوخت تقریباً شبیه به یکدیگر است. سوزن را در بالاترین نقطه خود قرار دهید.

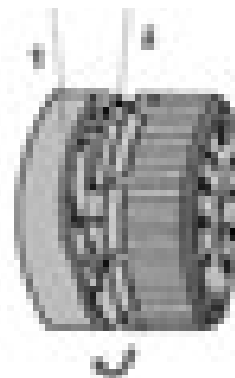
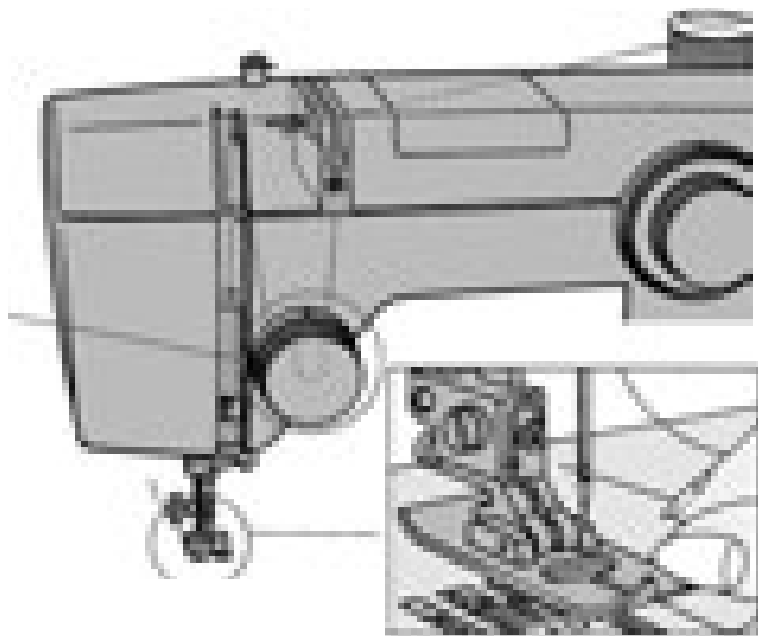

مطابق شکل ماشین دوخت را نخ کنید.

▲ تصویر ۳-۱۰۲

نخ را در جهت عقربه ساعت از قسمت کشش نخ عبور دهید.
نخ را از سوراخ سوزن عبور دهید.

▲ تصویر ۳-۱۰۳

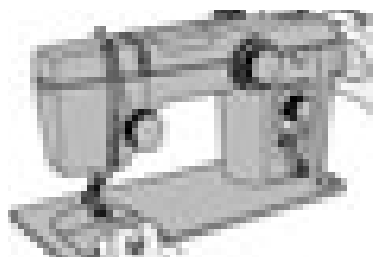

تویی را به طرف خود بچرخانید و دو نخ زیر و رو را کمی بکشید و رها کنید.

▲ تصویر ۳-۱۰۶

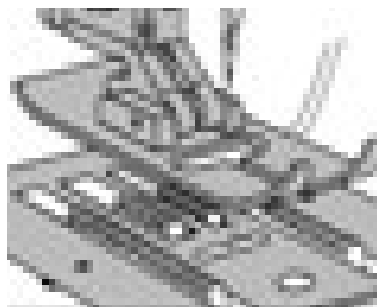

هر دو سر نخ را پشت پایه قرار دهید.

▲ تصویر ۳-۱۰۵

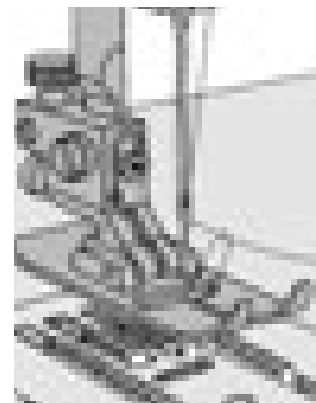

نخ سوزن را با دست چپ نگهدارید. تویی ماشین دوخت را به طرف خود بچرخانید تا نخ ماسوره بیرون بیاید.

▲ تصویر ۳-۱۰۴

شروع به دوخت

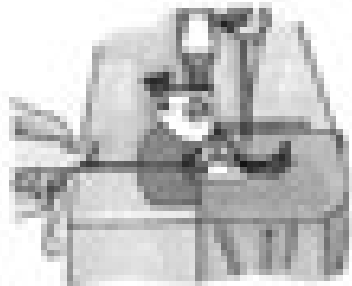

▲ تصویر ۳-۱۰۷

ابتدا مطمئن شوید که هر دو نخ از زیر پایه به سمت عقب کشیده شده است. در حالی که سر هر دو نخ را با انگشتان دست چپ گرفته اید، تویی را به طرف خود بچرخانید تا سوزن در نقطه ای که می خواهید دوخت را شروع کنید، وارد پارچه شود. هنگام شروع دوخت، ابتدا لبه پارچه را به اندازه «۶ میلی متر» عقب تر از سوزن قرار دهید و سپس اهرم بالابر را پایین بیاورید.



▲ تصویر ۳-۱۰۸

هنگام دوخت لبه های «تا» شده به خاطر آنکه زیر پایه ثابت بماند یک تکه پارچه «تا» شده را قبل از دوخت قسمت اصلی مطابق شکل، زیر قسمت عقب پایه قرار دهید، سوزن دوخت را در پایه فرو کنید و به دوختن ادامه دهید.



▲ تصویر ۳-۱۰۹

برای تنظیم فاصله مورد نظر بین لبه پارچه تا بخیه از نوک سوزن تا آن فاصله را با متر علامت گذارید و یک تکه چسب کاغذی روی صفحه سوزن ماشین دوخت بچسبانید. (استفاده از این روش در صورتی است که میله مخصوص پنبه دوزی در دسترس نباشد).

تغییر جهت دوخت

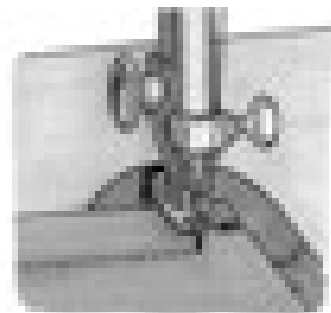
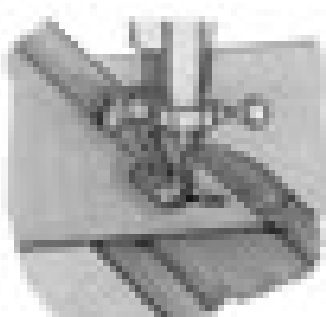

ب

اهرم پایه بالابر را به سمت بالا بکشید و پایه را بلند کنید. سپس پارچه را دور سوزن بچرخانید تا در جهت دلخواه قرار گیرد. پایه را پایین بیاورید و به دوختن ادامه دهید.

▲ تصویر ۳-۱۱۱

الف

هنگام دوخت نقاط زاویه دار (گوشه ها) ماشین دوخت را متوقف کنید و تویی را به سمت خود بچرخانید تا سوزن وارد پارچه شود.

▲ تصویر ۳-۱۱۰

طراحی، مدل سازی و دوخت دامن ویژه دختران

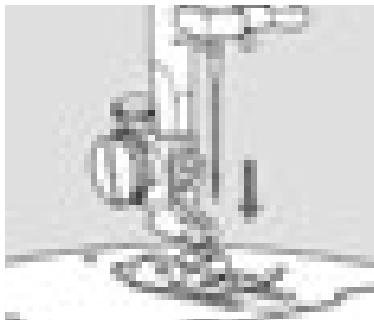

▲ تصویر ۱۱۲-۳

تعویض پایه

سوزن را به بالا ترین نقطه ممکن ببرید. میله پایه را به طرف بالا فشار دهید تا پایه بالا رود.



▲ تصویر ۱۱۳-۳

دکمه قرمز را در پشت پایه فشار دهید تا پایه آزاد شود.

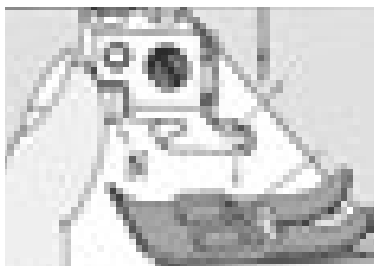

▲ تصویر ۱۱۴-۳

دکمه قرمز را فشار دهید. خار پایه دوشاخ را زیر شکاف پایه قرار دهید.

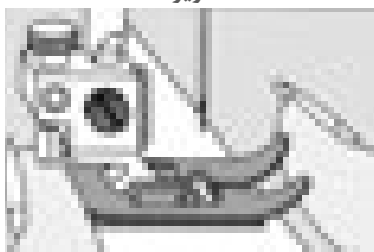

▲ تصویر ۱۱۵-۳

پایه دو شاخ را توسط بازوی بالابرنده آهسته پایین بیاورید. خار داخل پایه چفت می شود.

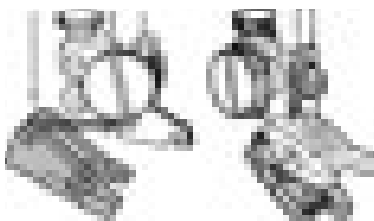

▲ تصویر ۱۱۶-۳

پایه را کج کنید و خار عقب را در جای خود قرار دهید. قسمت جلوی پایه را به طرف بالا فشار دهید تا پایه محکم شود.

انواع پایه ماشین‌های دوخت

اتصال بازوی پنبه دوزی (دوخت مستقیم)

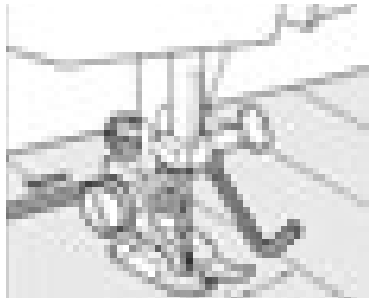

بهتر است در موقع زیگزاگ‌های موازی نیز از بازوی پنبه دوزی استفاده کنید

▲ تصویر ۳-۱۱۸

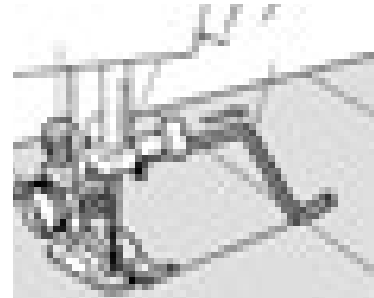

پیچ تنظیم پنبه دوزی را شل کنید. بازوی پنبه‌دوزی (دوخت مستقیم) را در جای خود قرار دهید و تنظیم کنید. پیچ را محکم نمایید و شروع به دوخت کنید. بازوی پنبه دوزی از روی دوخت قبلی عبور می‌کند.

▲ تصویر ۳-۱۱۷

دوخت زیپ



▲ تصویر ۳-۱۲۰

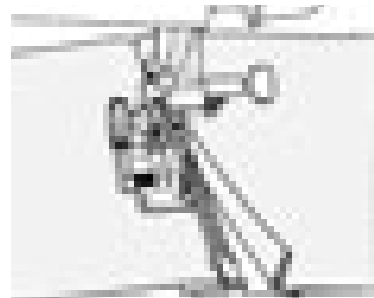

▲ تصویر ۳-۱۱۹

دوخت دکمه

پایه مخصوص دکمه دوزی را وصل کنید. درجه زیگزاگ را تنظیم نمایید. دکمه را روی پارچه قرار دهید به طوری که سوراخ چپ زیر سوزن قرار گیرد. سپس پایه را پایین بیاورید، تویی ماشین دوخت را با کمک دست مختصری حرکت دهید و اطمینان حاصل کنید که سوزن به طور دقیق از مرکز سوراخ دکمه عبور نماید. سپس با ملایمت روی پدال پای فشار آورید. انتهای هر دو نخ را از پشت نگهدارید و آن را در حدود ۶ تا ۸ بخیه بدوزید.

▲ تصویر ۳-۱۲۱



طراحی، مدل سازی و دوخت دامن ویژه دختران

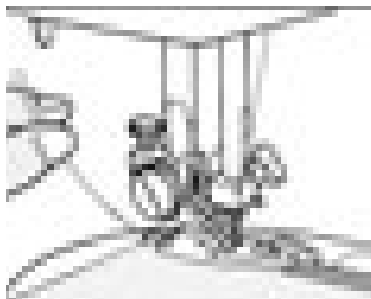

ب: قسمت تا خورده را از داخل شکاف پایه عبور دهید و پایه را پایین بیاورید. یک بخیه بدوزید سپس نخ ماسوره و سوزن را به طرف عقب بکشید و به دوختن ادامه دهید. ▲ تصویر ۳-۱۲۳



لبه دوزی (پیچ رل)

الف: پارچه را در حدود ۲/۵ میلی متر و به طول ۶ سانتی متر «تا» کنید.

▲ تصویر ۳-۱۲۲

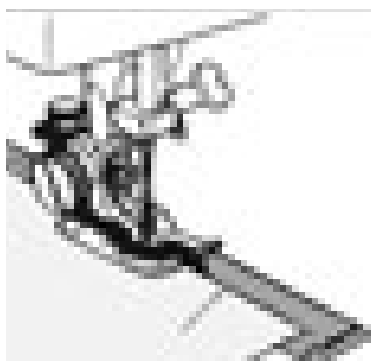

ب: پارچه را مطابق شکل «تا» نمایید، پارچه را زیر پایه قرار دهید و لبه پارچه «تا» شده را برای لبه دادن، در سمت چپ راهنمای پارچه قرار دهید.

▲ تصویر ۳-۱۲۵

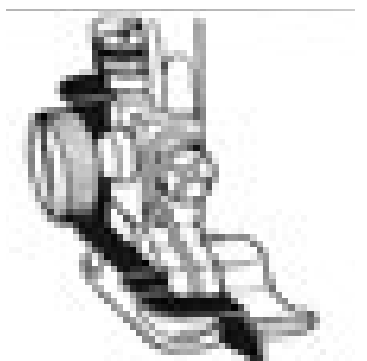

پس دوزی (دوخت نامرئی)

الف: پایه پس دوزی را روی ماشین دوخت نصب کنید.

▲ تصویر ۳-۱۲۴

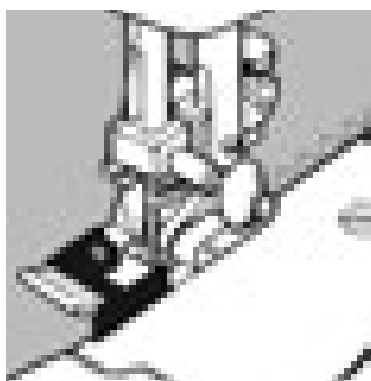

ب: پارچه را آهسته در موقع دوخت از زیر پایه عبور دهید. ▲ تصویر ۳-۱۲۷



پاکدوزی

الف: نخ سوزن و ماسوره را به سمت عقب پایه ببرید. لبه پارچه را نزدیک راهنمای پایه قرار دهید و دوخت کنید.

▲ تصویر ۳-۱۲۶

روغن کاری ماشین دوخت

نقاطی که باید روغن زده شود: برای جلوگیری از استهلاک زود هنگام ماشین های دوخت و همچنین عملکرد بهتر قطعات آنها، عملیات روغن کاری ماشین های دوخت براساس دفترچه راهنما در بازه زمانی مشخص انجام می شود. میزان و دفعات روغنکاری با توجه به حجم کار انجام شده و براساس دستورالعمل مندرج در دفترچه راهنمای ماشین دوخت صورت می گیرد.

ایمنی و بهداشت



هنگام روغن کاری دوشاخه اصلی را از پریز برق بیرون بکشید.

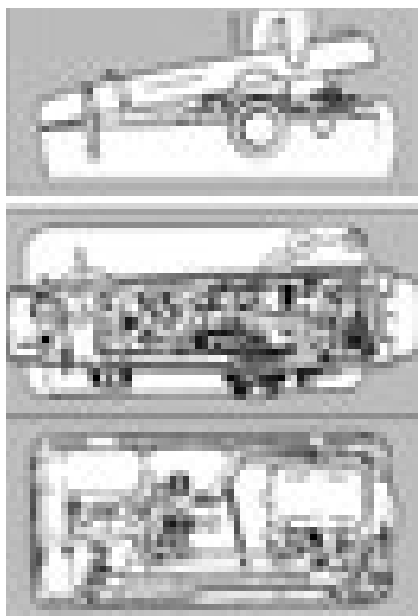

نقاط زیر ماشین
دوخت که باید روغن
زده شود.

▲ تصویر ۱۲۹-۳

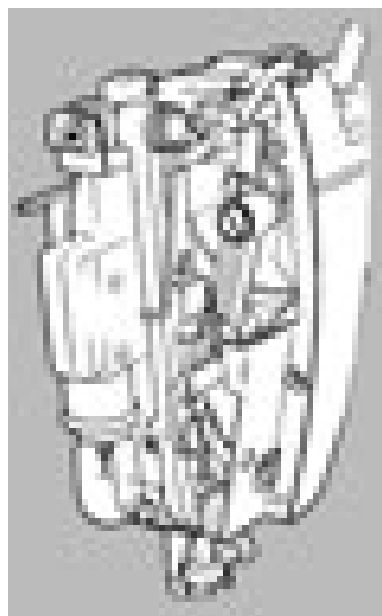

▲ تصویر ۱۲۸-۳

پیاده و سوار کردن دستگاه ماسوره

پایه را بالا بیاورید. تویی را به طرف خود بچرخانید تا این که میله سوزن در بالاترین وضعیت خود قرار گیرد. اهرم ها را از روی قاب ماکو به عقب ببرید.

▲ تصویر ۱۳۰-۳



نقاطی که روی صفحه سوزن باید روغن زده شود.

▲ تصویر ۱۳۱-۳



طراحی، مدل سازی و دوخت دامن ویژه دختران

ایمنی و بهداشت



دوشاخه اصلی را از پریز برق بیرون بکشید.

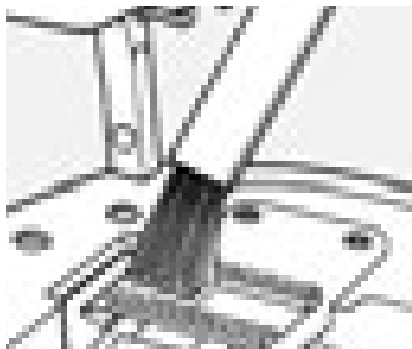

ب: پرزهای انباشته شده روی دندانۀ کار پیش بر را با یک برس تمیز کنید. صفحه سوزن را دوباره در جای خود نصب کنید.

▲ تصویر ۳-۱۳۳

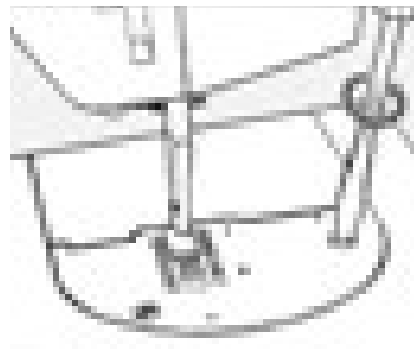

الف: برای اینکه دوخت نرم و مطمئنی داشته باشید لازم است که همیشه دندانۀهای کار پیش بر تمیز باشد. سوزن و پایه را بیرون بیاورید. برای پیاده کردن صفحه سوزن، پیچهای آن را با پیچ گوشتی باز کنید.

▲ تصویر ۳-۱۳۲



دو مدل مختلف از بدنه دستگاه ماسوره

پس از بیرون آوردن حلقه نگهدارنده و قاب ماکو، با یک برس کوچک طرف داخل کار پیش بر را پاک کنید. سپس نخ و پرز روی تمام قسمت‌های قاب ماکو را با یک کهنه آغشته به روغن، به آرامی تمیز کنید.

▲ تصویر ۳-۱۳۴

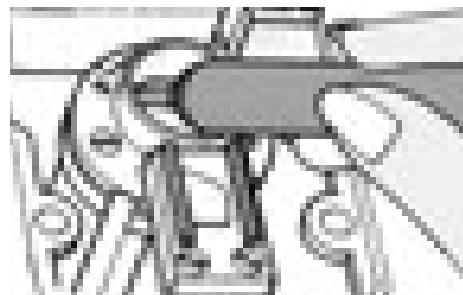
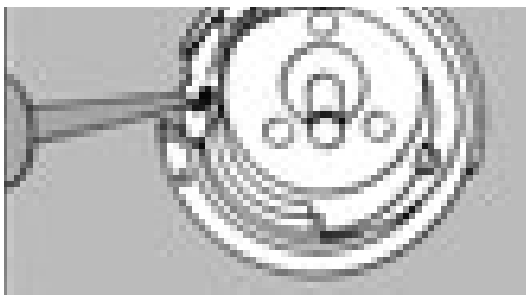

▲ تصویر ۳-۱۳۵

پس از هر ۱۵ تا ۲۰ ساعت کار با ماشین‌های دوخت، قطره ای روغن در محل گردش قلاب بریزید.

ایمنی و بهداشت



نکات مهم ایمنی

- هنگام استفاده از ماشین‌های دوخت برقی لازم است به مراقبت‌های مهم ایمنی زیر توجه کنید.
- وقتی ماشین دوخت در حال استفاده نیست، نباید دو شاخه آن در پریز برق باشد. حتماً پس از اتمام کار دوشاخه را از پریز خارج کنید.
- هنگام بالا و پایین رفتن سوزن، کاملاً مواظب باشید؛ به طوری که هنگام دوخت به ماشین دوخت توجه کنید.
- هیچ شیء سنگینی روی پدال ماشین دوخت قرار ندهید؛ زیرا، چرخ به طور غیر ارادی به کار می‌افتد و ممکن است پدال یا موتور بسوزد.
- وقتی برای اولین بار از ماشین دوخت استفاده می‌کنید، یک تکه پارچه، زیر پایه دوخت آن قرار دهید و ماشین دوخت را بدون نخ، چند دقیقه به کار اندازید. چنانچه روغنی از آن نشت کرد، آن را پاک کنید.
- اگر سیم یا دوشاخه ماشین دوخت خراب است از آن استفاده نکنید.
- اگر زمین خورده یا صدمه دیده یا در آب افتاده است، هرگز از آن استفاده نکنید و برای آزمایش، تعمیر یا رفع اشکالات مکانیکی یا فنی به نزدیک‌ترین نمایندگی مجاز یا مرکز سرویس مراجعه نمایید.
- زمانی که جریان هوا به راحتی داخل ماشین دوخت نمی‌شود، هرگز از ماشین دوخت استفاده نکنید. مجاری ورود هوا به داخل ماشین دوخت و پدال را از تجمع پرز، گردو غبار و تکه‌های پارچه، باز و پاکیزه نگه دارید.
- هیچ گونه مایع یا شیء را درون روزنه‌ها قرار ندهید.
- برای بیرون آوردن دو شاخه از پریز، سیم را نکشید؛ دو شاخه را با انگشت بگیرید و بیرون بیاورید.
- انگشتان را از تمام قطعات متحرک دور نگهدارید، به خصوص مواظب انگشتان خود اطراف سوزن باشید.
- از سوزن خم شده استفاده نکنید.
- هنگام دوخت، پارچه را فشار ندهید یا نکشید.
- هنگام نخ کردن سوزن، تعویض سوزن، نخ کردن یا تعویض ماسوره، تعویض پایه یا کارهای دیگر، ابتدا کلید اصلی ماشین دوخت را خاموش کنید.
- قبل از تعویض لامپ، دوشاخه را از برق بیرون بیاورید و لامپ ۱۵ وات دیگری جایگزین آن کنید.

طراحی، مدل سازی و دوخت دامن ویژه دختران

تمرین

- ۱- برای رولت کردن و علامت گذاری روی الگوها و جهت جلوگیری از خراشیدن سطح میز از چه وسیله‌ای باید استفاده نمود؟
 - ۲- نام دیگر سوزن سرسوخته چیست؟
 - ۳- کش قیطانی باریک برای..... پارچه به کار می‌رود؟
 - ۴- ابریشم تابیده برای دوخت استفاده می‌شود.
 - ۵- ماشین‌های دوخت همه کاره خانگی چه توانایی‌هایی دارند؟
 - ۶- کار درجه تنظیم طول دوخت چیست؟
- الف: طول بخیه
ب: پهنای بخیه
- پ: طول بخیه یا زیگزاگ
ت: پهنای بخیه و زیگزاگ
- ۷- معمولاً کشش نخ توسط تنظیم می‌شود.
 - ۸- در موقع دوخت مستقیم و زیگزاگ‌های موازی بهتر است از..... استفاده کنید.
- الف: بازوی پنبه دوزی
ب: پایه حاشیه دوزی
- پ: پایه لبه دوزی
ت: پایه قیطان دوزی
- ۹- مراحل راه اندازی ماشین دوخت (همه کاره خانگی و راسته دوز) را انجام دهید.
 - ۱۰- چند نمونه دوخت مستقیم، زیگزاگ و شکسته را با فواصل مختلف روی کاغذ بدون استفاده از نخ انجام دهید. سپس همین عمل را روی پارچه با نخ کردن ماشین دوخت انجام دهید.
 - ۱۱- روی پارچه ۱۵×۱۵ سانتی متر در هر ۲/۵ سانتی متر با تنظیم درجه طول دوخت و درجه پهنای زیگزاگ، دوخت ساده و زیگزاگ را انجام دهید.
 - ۱۲- پایه‌های مختلف ماشین دوخت را عوض کنید و با هر کدام کار نمایید.
 - ۱۳- ماشین دوخت همه کاره خانگی و ساده را روغن کاری کنید.

انواع دوخت‌های دستی

یادآوری

• در دوره متوسط با بعضی از دوخت‌های اولیه آشنا شده اید، آیا می‌توانید کار برد هر کدام را بنویسید؟

انواع کوک

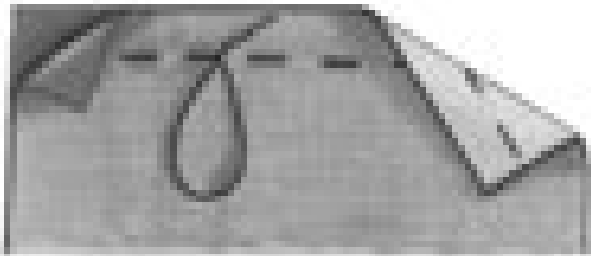

▲ تصویر ۳-۱۳۶

کوک ساده: این دوخت برای اتصال موقت تکه‌های لباس به کار می‌رود. طول هر کوک شلال در حدود «۵/۰ تا ۱ سانتی متر» و فواصل آن نیز مساوی شلال است.

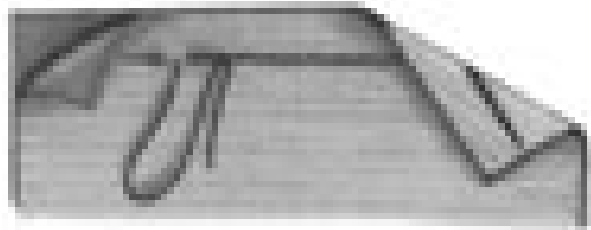

▲ تصویر ۳-۱۳۷

بخیه: این دوخت برای اتصال دائم تکه‌های لباس و مواقعی که دوام و استحکام دست دوزی مورد لزوم باشد، به کار می‌آید، این کار به خوبی کار بخیه ساده ماشین دوخت است.

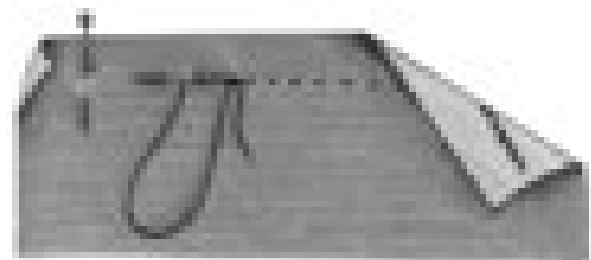

▲ تصویر ۳-۱۳۸

بخیه تزئینی: شیوه این دوخت بسیار شبیه بخیه معمولی است؛ با این تفاوت که در فاصله بخیه‌ها فضایی دوخته نشده و معادل طول بخیه‌ها باقی می‌ماند.

طراحی، مدل سازی و دوخت دامن ویژه دختران

انواع درز

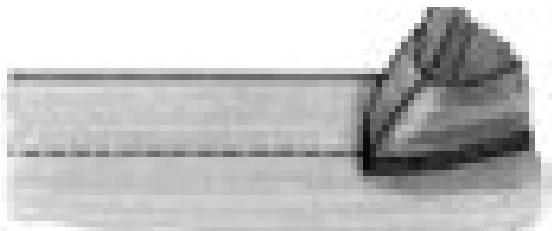

ب ▲ تصویر ۳-۱۴۰

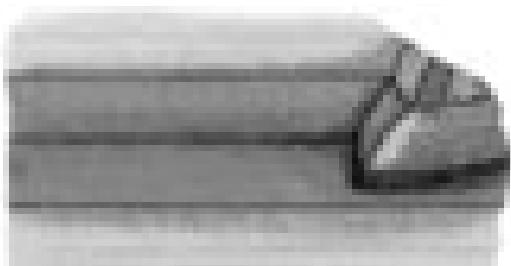

ج ▲ تصویر ۳-۱۴۱

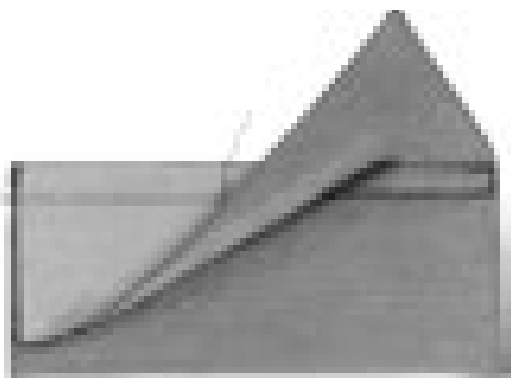

ب ▲ تصویر ۳-۱۴۳

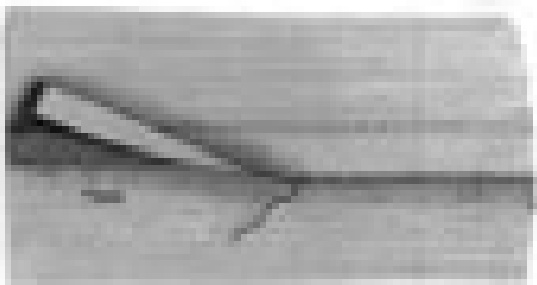

▲ تصویر ۳-۱۴۴

درز ساده: این نوع درز، ساده ترین دوخت برای اتصال تکه های لباس به یکدیگر است که معمولاً توسط ماشین دوخت دوخته می شود.

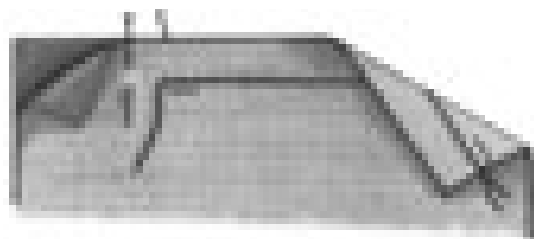

الف ▲ تصویر ۳-۱۳۹

دورز (درز فرانسوی): ابتدا دو لایه پشت پارچه را روی هم قرار دهید و درز را در سمت روی پارچه بدوزید. عرض جادرز را به یک اندازه و مساوی «۴ میلی متر» قیچی کنید. سپس پارچه را به طرف پشت برگردانید و دوباره درز بگیرید، به طوری که ضخامت درز اول درست در میان درز دوم واقع شود.



الف ▲ تصویر ۳-۱۴۲

درز دوبله شکسته: ابتدا یک درز ساده بدوزید، سپس درزها را به یک طرف بخوابانید و اتو بزنید. جادرز زیرین را «۴ میلی متر» بچینید سپس لبه فوقانی را «تا» نمایید، روی پارچه را کوک بزنید و لب به لب آن را بدوزید.

انواع پاکدوزی

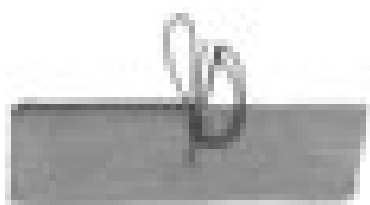

▲ تصویر ۳-۱۴۶

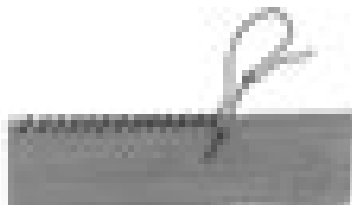

▲ تصویر ۳-۱۴۵

نام پاکدوزی‌های تصاویر زیر را بنویسید.



▲ تصویر ۳-۱۴۷

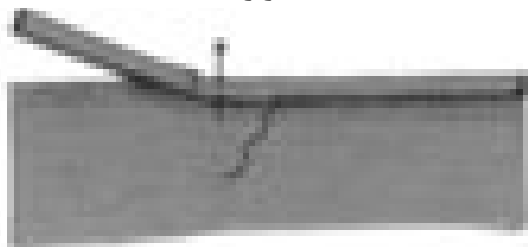

▲ تصویر ۳-۱۴۸

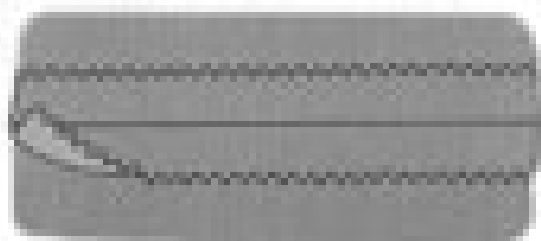

▲ تصویر ۳-۱۴۹

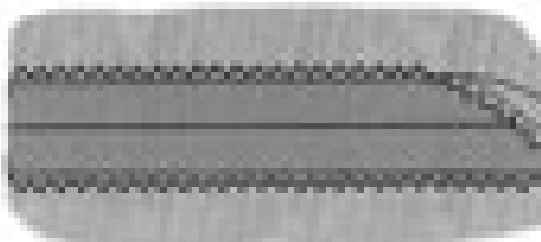

▲ تصویر ۳-۱۵۰

پاکدوزی بانوار اریب

با استفاده از نوار اریب آماده می‌توانید درزها را نوار کنید. این نوع پاکدوزی منحصراً برای پارچه‌هایی است که دارای ضخامت زیاد هستند و به سرعت نیز ریش می‌شوند. (مانند پارچه‌های تویید درشت)
 روش اول: برای دوختی ظریف تر به کار می‌رود. نوار اریب را با جادرز، درز می‌گیرید و آن را به سمت پشت برگردانده و می‌دوزید.

روش دوم: برای نوار کردن درز، کافی است ضخامت لبه جادرز را در میان «تای» نوار اریب قرار دهید، کوک بزنید و سپس بدوزید.

پاکدوزی توسط قیچی زیگزاگ

مواقعی که لباس تمام آستر می‌شود (مانند کت، پالتو و ...) می‌توان درزها را توسط قیچی زیگزاگ تمیز کرد.

پاکدوزی توسط قیچی زیگزاگ و دوخت ساده

اگر بخواهید دوام پاکدوزی با قیچی را بیشتر کنید، می‌توانید ابتدا لبه جادرز را در فاصله «۵/۵ سانتی متری» یک رج بدوزید و سپس لبه جادرز را توسط قیچی زیگزاگ کنید.

طراحی، مدل سازی و دوخت دامن ویژه دختران

انواع پس دوزی (تودوزی)

پس دوزی یا تو دوزی به دوخت‌هایی اطلاق می‌شود که برای «تو» گذاشتن لبه آستین، دامن، کت و... استفاده می‌شود.

تودوزی بالایی زانفیکس

لایی زانفیکس را داخل لبه سجاف یا لباس قرار دهید به طوری که یک سانتی متر کمتر از لبه سجاف لباس باشد. آن گاه به آرامی روی آن را اتو کنید. توجه کنید لایی زانفیکس بیرون از لبه سجاف نباشد؛ زیرا در این صورت به کف اتو می‌چسبد و آن را کثیف می‌کند.

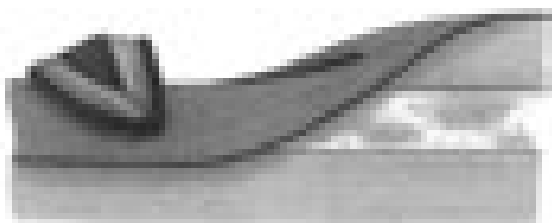

▲ تصویر ۳-۱۵۱

پیچ (رل)

این نوع دوخت در لبه دوزی پارچه‌های لطیف استفاده می‌شود. لبه پارچه را تاب بدهید و لوله کنید؛ به طوری که عرض ضخامت قسمت تاب در حدود «۲ تا ۳ میلی‌متر» شود. سپس سوزن را از داخل «تای» پارچه رد کنید و هر بار یک تار از پارچه را بگیرید.

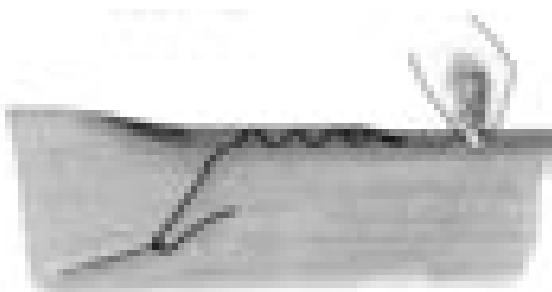

▲ تصویر ۳-۱۵۲

نوع دیگر پیچ رل

لبه این دوخت مانند پیچ (رل) لوله می‌شود. با سوزن از زمینه کار یک تار پارچه را بگیرید سپس از داخل «تای» پارچه رد کنید تا نخ دوخت کاملاً مخفی بماند.

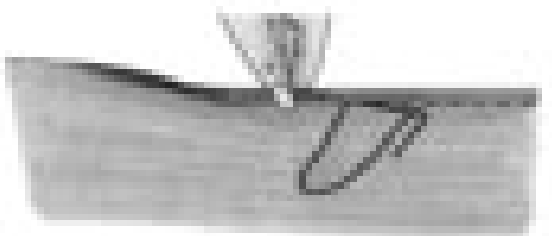

▲ تصویر ۳-۱۵۳



▲ تصویر ۳-۱۵۴

پس دوزی زیگزاگ ساده
لبه پارچه را با فیچی زیگزاگ پاکدوزی کنید پس از «تو» گذاشتن لبه پارچه آن را با دقت و از سمت چپ به راست زیگزاگ بزنید.



▲ تصویر ۳-۱۵۵

پس دوزی زیگزاگ (داخل سجاف)
این روش مانند زیگزاگ ساده بوده، ولی به صورت مخفی است. توجه کنید که نخ آن را محکم نکشید؛ زیرا، دوخت زیگزاگ نباید در سمت روی پارچه نمایان شود.

تودوزی با ماشین دوخت

لبه پارچه را پاکدوزی کنید. سپس به اندازه لازم آن را «تو» بگذارید و کوک بزنید. دوباره آن را «تا» کنید و از پایه مخصوص پس دوزی استفاده کنید.

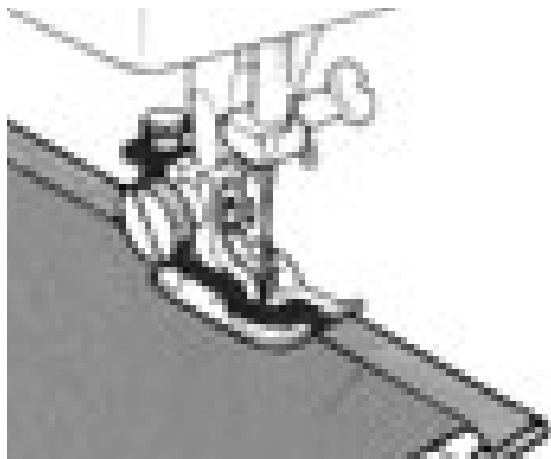

▲ تصویر ۳-۱۵۶

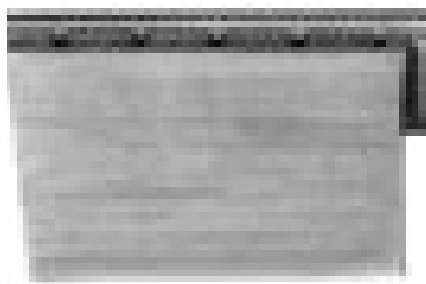

▲ تصویر ۳-۱۵۷

فعالیت عملی ۹

- انواع پس دوزی را روی پارچه‌های مختلف انجام دهید، سپس ویژگی‌های هر کدام از دوخت‌ها را در کنار کار اجرا شده بنویسید (در آلبوم نگه داری کنید)

طراحی، مدل سازی و دوخت دامن ویژه دختران

ابزار اتوکاری

یادآوری

• در دوره متوسطه با ابزار و وسایل اتوکاری آشنا شده اید، آیا می توانید نام هر کدام را بنویسید؟



▲ تصویر ۳-۱۵۹

اتو بخار

در اتوهای بخار، مخزن میانی جهت ریختن آب وجود دارد. اتوی بخار چروکها را به آسانی برطرف می کند. پس از اتمام کار، آب اتو را خالی کنید.

اتو با فرم منحنی

از این اتو برای راحت تر اتو کردن قسمت هایی از لباس که دارای فرم منحنی اند و نمی توان روی قسمت خارجی آن اتو گذاشت، استفاده می شود؛



▲ تصویر ۳-۱۶۰



▲ تصویر ۳-۱۵۸

اتو کردن درزها و ساسون ها

اتوی درزهای صاف: پس از چرخ کردن و قبل از آنکه ضخامت جادرز را از طرفین باز کنید، روی خط دوخته شده اتو بزنید.

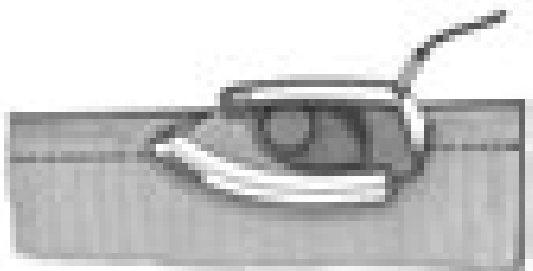

▲ تصویر ۳-۱۶۱

درزها را از سمت پشت اتو کرده، جادرزها را طرفین باز کنید، روی خط دوخته شده اتو بزنید. درزها را از سمت پشت اتو کرده جادرزها را توسط انگشتان دست چپ کاملاً باز کنید و سپس به وسیله نوک اتو (به طوری که سطح کف اتو مماس با پارچه نشود) خط درز را اتو نمایید.

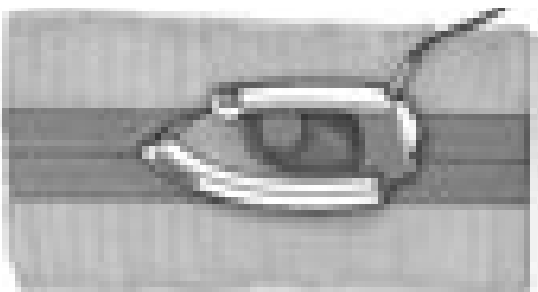

▲ تصویر ۳-۱۶۲

هرگز ضخامت اضافی درزها را روی پارچه اتو نکنید؛ زیرا رد درزها، روی بعضی پارچه‌ها (مانند ساتن ابریشمی) منعکس می‌شود و در این صورت، برطرف کردن آن غیر ممکن خواهد بود. دو باریکه از کاغذ برش بچینید و زیر ضخامت جادرز قرار دهید. سپس با ملایمت آن را اتو کنید.

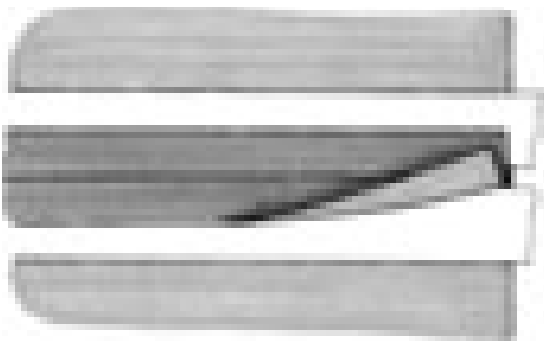

▲ تصویر ۳-۱۶۳

پس از اتو کردن جادرزها، جادرز را بلند نمایید و زیر آنها را اتو کنید.

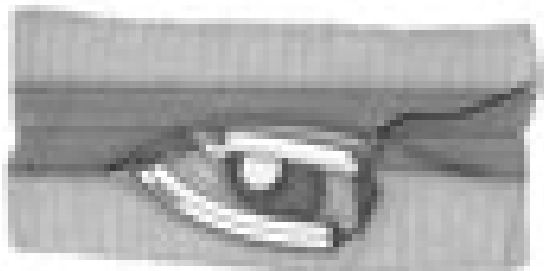

▲ تصویر ۳-۱۶۴

طراحی، مدل سازی و دوخت دامن ویژه دختران



▲ تصویر ۳-۱۶۵

اتوی چین ها

اگر قسمتی از لباس را چین کش کرده‌اید، هرگز روی ضخامت چین ها را اتو نزنید، بلکه نوک اتو را در داخل چین ها فرو ببرید و خارج سازید تا بدون آنکه روی چین ها «تا» بخورد، پارچه صاف شود.

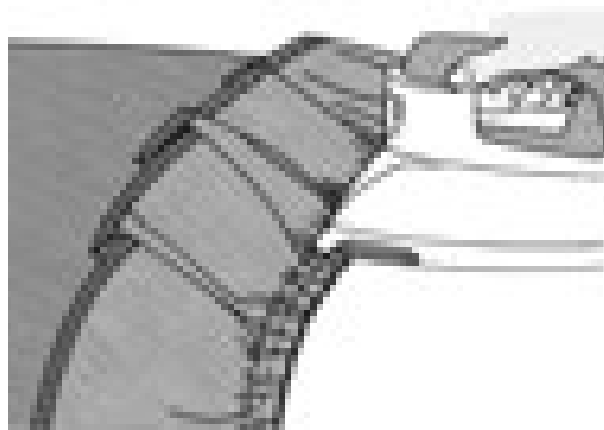

▲ تصویر ۳-۱۶۶

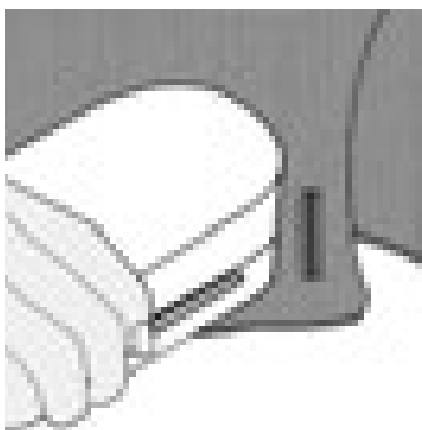

▲ تصویر ۳-۱۶۷

تکه ای سنگ مرمر (یا چوب) در ابعاد ۱۷×۶ سانتی متر و با قطر ۴ سانتی متر تهیه کنید. پس از گذاشتن اتوی داغ روی درز با سجاف اتو را بردارید و بلافاصله سنگ مرمر (یا چوب) سرد را جای اتو بگذارید تا محل های اتو کشی شده صاف شود (اتوی سرد).

فعالیت عملی ۱۰

- انواع درزها را اتو کنید.
- یک لباس چین دار را اتو کنید.
- ساسون ها و سجاف ، یک لباس را اتو کنید.
- لایی چسب را به وسیله اتو روی یک قسمت از لباس وصل کنید.

ایمنی و بهداشت



نکات مهم ایمنی

- هنگام استفاده از اتو به مراقبت‌های مهم ایمنی زیر دقت کنید:
- پس از پایان کار، اتو را از پریز برق بیرون بکشید تا کاملاً سرد شود. سپس، آن را جمع کنید و در جای محفوظ قرار دهید.
- هرگز کف اتو را با اشیای تیز مانند کارد، قیچی و ... تمیز نکنید؛ زیرا سطح صیقلی آن ناصاف می‌شود.
- روی قزن ففلی، دکمه فشاری و انواع دکمه را هرگز اتو نزنید؛ باعث خرابی کف اتو می‌گردد.
- هرگز اتو را روی پارچه محکم نکوبید؛ زیرا در این صورت به سرعت خراب می‌شود.
- در فاصله کار، اتو را روی پایه مخصوص بگذارید و هرگز آن را عمودی قرار ندهید؛ زیرا به مجرد کوچک ترین تکان، خواهد افتاد.
- اتوهای اتوماتیک را هیچ گاه نباید در فواصل کار روی یک درجه ثابت باقی گذارید؛ زیرا، خاصیت تنظیم حرارت را از دست می‌دهد.
- قبل از وصل کردن اتو به جریان برق از سلامت سیم و پریز مطمئن شوید.
- تماس دست مرطوب با سیم و پریز برق باعث برق گرفتگی می‌گردد.
- عمل اتو زدن، حتماً باید در روز و در اتاق کاملاً روشن انجام شود؛ زیرا در شب، علاوه بر آنکه فشار زیادی به شبکه برق کشور تحمیل می‌گردد. باعث می‌شود لکه‌های برق افتادگی پارچه و همچنین چروک‌های ریز آن، از چشم پنهان بماند.

طراحی، مدل سازی و دوخت دامن ویژه دختران

تمرین

- ۱- موارد استفاده کوک ساده را بنویسید.
 - ۲- دوخت بخیه در چه مواردی استفاده می شود؟
 - ۳- انواع کوک ها را روی یک دامن بدوزید.
 - ۴- انواع درزها مانند درز ساده، دوبله و فرانسوی را بدوزید.
 - ۵- روش های مختلف پاکدوزی را پارچه های مختلف اجرا کنید.
 - ۶- روش های مختلف پس دوزی را روی پارچه های مختلف بدوزید.
 - ۷- سه نوع اتو را نام ببرید.
 - ۸- بالشتک بیضی برای اتو و به کار می رود.
 - ۹- اگر بعد از گرم شدن اتو با سرانگشت یا قطره آب به کف آن بچکانید و آب بدون بخار شدن بر سطح فلز پخش گردد، دمای اتو درجه است.
- الف: پایین تر از ۱۰۰ ب: بالاتر از ۱۸۰ پ: پایین تر از ۱۵۰ ت: بالاتر از ۲۰۰
- ۱۰- اگر بعد از گرم شدن اتو، با سرانگشت یک قطره آب به کف آن بچکانید و آب به صورت گلوله های کوچک در آید و سپس بخار شود، دمای اتو درجه حرارت دارد.
 - الف: بیشتر از ۲۰۰ ب: بیشتر از ۱۵۰ پ: کمتر از ۱۲۰ ت: حدود ۲۵۰
 - ۱۱- پارچه های بداتو را با چه روشی می توان اتو کرد؟
 - ۱۲- چرا باید به موازات راستای پارچه اتو را روی آن بکشید؟
 - ۱۳- آب پاشیدن بر روی پارچه هنگام اتوکاری، چه اشکالی به وجود می آورد؟
 - ۱۴- چرا زیرضخامت اضافی درزهای لباس هنگام اتوکاری، کاغذ برش می گذارند؟

ارزشیابی پایانی



مکان: کارگاه دوخت

زمان: ۳ ساعت

تجهیزات ، وسایل و مواد مصرفی : ماشین دوخت (همه کاره خانگی). اتو بخار مخزن دار، میزبرش ، قیچی پارچه ، متر، خطکش، بالشک اتو، پایه‌های مختلف ماشین دوخت، پارچه جلو دار بدون نقش، سوزن ته گرد بلند، سوزن دوخت دستی و ماشینی، دوک مخصوص ماشین اورلوک

شاخص‌ها

- انتخاب ماشین دوخت با توجه به نوع دوخت

- راه اندازی ماشین دوخت متناسب با نوع دوخت لباس (استفاده از نخ، سوزن ، پایه و ...)

- تنظیم کشش نخ در ماشین با توجه به نوع نخ

- شروع دوخت با ماشین دوخت همه کاره خانگی

- دوخت درزها متناسب با نوع پارچه

- پاکدوزی و لبه دوزی متناسب با جنس پارچه

- دوخت اولیه دستی و پس دوزی با دست و ماشین دوخت

- آماده سازی اتو و ملزومات اتوکاری

فصل ۴

مدل سازی دامن

مقدمه

پس از یادگیری الگو سازی اساس دامن، در این فصل مدل سازی دامن آموزش داده می شود. در مدل سازی چون سایر فنون و هنرها، تخصص زمانی به دست می آید که شخص شناخت کافی روی پدیده های جدید داشته باشد، در هنر الگوسازی لباس، شناخت فرم های اندامی و ویژگی های آن اهمیت بسزایی دارد.

در این فصل با فرم های اندامی، ویژگی های فردی و مدلسازی دامن آشنا می شود.

گفتنی است که مدلسازی معمولاً از الگوی خاصی تبعیت نمی کند، بلکه با در نظر گرفتن نوع لباس و مدل انتخابی، می توان الگوی مناسب را طراحی کرد.



طراحی، مدل سازی و دوخت دامن ویژه دختران

واحد یادگیری

شایستگی مدل سازی دامن

آیا تا کنون به وظایف مدلساز دامن دقت کرده اید :

- علائم قراردادی فرم های مختلف اندام زنان چیست؟
- انتخاب انواع مدل های دامن برچه اساس می باشد؟
- فرم اندام ما چه تأثیری در انتخاب مدل و برش، رنگ، بافت و نقش پارچه و موقعیت اجتماعی دارد؟
- در تبدیل الگوهای اساس دامن به الگوهای مدل دار چه نکات و اصولی باید رعایت شود؟

استاندارد عملکرد

ترسیم الگوهای اساس دامن با استفاده از اندازه های شخصی و سایز بندی براساس سفارش مشتری و مطابق استاندارد متد مولر

علائم قراردادی فرم اندام

شکل اندام انسان از اساسی ترین موضوعات در زمینه طراحی الگو لباس است. با توجه به ویژگی های اندامی افراد و پیچیدگی لباس ها، شناسایی اندام و پیدا کردن راه هایی که عیوب اندام را تا حد امکان پوشش دهد، اهمیت به سزایی دارد.

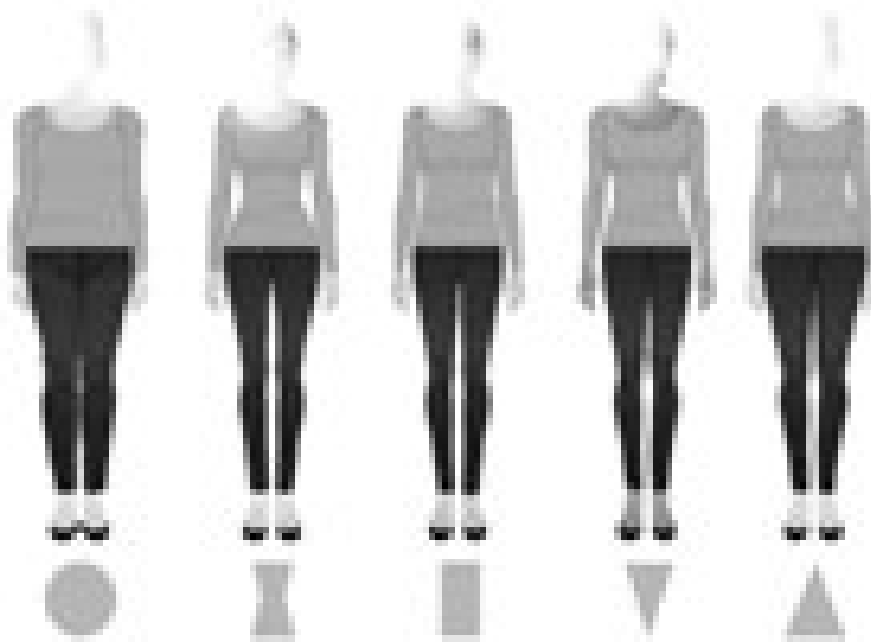

▲ تصویر ۴-۱

گفتگو کنید

● با توجه به تصویر (۴-۱)، آیا می توانید بگویید هر کدام از اندام ها، شبیه کدام شکل طبیعی یا هندسی است؟

به نظر می آید که تمامی اندام ها در هر طول، قد و اندازه ای در گروه اصلی اندام قرار می گیرند:

اندام ساعتی شنی: دارای باسن و سینه مشخص، پهلوهای باسن کمی گرد و فرم سرشانه ها ملایم است.

اندام مثلث: در بالاتنه این اندام خط سینه و پهنای شانه کوچک تر و پهلوهای باسن پهن تر است.

اندام مثلث معکوس: خط شانه از خط باسن پهن تر و پهلوهای باسن صاف است.

اندام مستطیلی: در نمای روبه رو، عرض شانه ها، خطوط کمر و باسن در یک خط قرار می گیرند. باسن در نیم رخ صاف است.

اندام دایره ای: تمام قسمت های بدن این افراد، بازوها، پاها، سینه و کمر گرد است، این افراد دارای بدنی چاق هستند.

نوع دامن	مدل های مناسب	مهارت های لازم دوخت	پارچه های مناسب
<p>دامن راسته</p>  <p>▲ تصویر ۲-۴</p>	<p>■ دامن راسته بیشتر از مدل های دیگر فرم اندام را نشان می دهد.</p> <p>■ دامن راسته کوتاه در بالای زانو قرار می گیرد.</p> <p>■ دامن های راسته کوتاه تر برای اندام لاغر و بلند بهتر است.</p> <p>■ دامن های بلند باید متناسب با فرم اندامی باشد، این مدل ها در قسمتی که بعد از ساق پا، باریک تر شود بهتر است</p>	<p>■ دامن راسته بیشتر از هر دامنی به بدن نزدیک است، پس باید در اندازه گیری و ترسیم الگو دقت کنید. (مانند پاترون نزدیک به فرم بدن است)</p> <p>■ دامن راسته کلاسیک معمولاً دارای ساسون، پلیسه، زیپ، کمر چسبان، چاک و آستری است.</p> <p>ساده</p> <p>■ دامن در زدار با کمر کشی، با چاک مدل ساده ای برای افراد مبتدی است.</p> <p>متوسط</p> <p>■ دامن با پیلی در جلو یا پشت، دوخت زیپ در درز مرکز پشت با چاک و آستر انتخابی</p> <p>پیشرفته</p> <p>■ ساسون در جلو و پشت، ساسون های طرح دار همراه با جیب، زیپ دست دوز و آستر دامن</p>	<p>■ برای دامن هایی که قالب فرم بدن هستند، بهترین پارچه سبک وزن است.</p> <p>■ بهترین انتخاب می تواند پارچه هایی مانند کرپ، گاباردین، سبک و پشمی لطیف و سبک وزن، پارچه بافته شده از کتان و ابریشم باشد. از پارچه های فلانل به خاطر خشکی بسیار و سنگینی وزن استفاده نمی شود.</p> <p>■ برای دامن های راسته چین دار، پارچه باید نرم و دارای افت ملایم باشد، تا به علت انباشتگی چین ها در ناحیه کمر و باسن این قسمت بزرگ تر به نظر نیاید.</p> <p>■ پارچه هایی مانند، ژرسه، ریون انتخاب های مناسبی هستند.</p>

پارچه‌های مناسب	مهارت‌های لازم دوخت	مدل‌های مناسب	نوع دامن
<p>■ برای دامن‌های مدل A معمولاً از پارچه‌های لطیف که ریزش و افت خوبی دارند استفاده می‌شود.</p> <p>■ برای مدل‌های نیم کلوش، تمام کلوش و فون‌ها و کلوش‌های چین‌دار از پارچه‌هایی که در حرکت زیبایی پارچه نمایان می‌شود، مانند: حریر، ژورژت، ریون و غیره استفاده شود.</p> <p>■ برای مدل‌های فون که آزادی کمتری دارند و نزدیک فرم‌اندام هستند (در قسمت کمر و باسن) از پارچه‌های کرپ، گاباردین سبک، چرم و پشمی ظریف استفاده شود.</p>	<p>■ در هنگام ترسیم الگو خطوطی که روی راستا و بیراه پارچه قرار می‌گیرد باید کنترل شوند زیرا پس از برش پارچه این قسمت‌ها از ریزش کمتر پارچه برخوردار است.</p> <p>■ بعد از برش پارچه دامن حداقل « ۲۴ تا ۴۸ ساعت » آویزان شود تا پارچه در قسمت‌های اریب ریزش داشته باشد و پس از آن با پوشیدن دامن لبه‌های آن تنظیم شود.</p> <p>■ مدل دامن یک کلوش (فون) برای بعضی از اندام با باسن بزرگ و قد باسن بلند نیاز به دقت بیشتری در ترسیم الگو دارد.</p> <p>ساده</p> <p>■ دامن کلوش به همراه کش، دوخت لبه‌های دامن با ماشین دوخت</p> <p>این دامن برای بیشتر خانم‌ها بهترین انتخاب است.</p> <p>متوسط</p> <p>■ کمر کشی، زیپ و جیب در درزها</p> <p>پیشرفته</p> <p>■ آستری، اندازه کردن لبه‌های دامن، دوخت لبه‌های دامن با دست</p>	<p>■ این مدل دامن برای اندام با کمر کوچک‌تر از باسن است. با اضافه کردن برش عمودی (خطوط صاف) و ایجاد خطای دید مدلی مناسب برای اندام مثلث واژگون است.</p> <p>■ این مدل برای اندامی که دارای باسن بلند هستند نیز مناسب است.</p> <p>■ فون چسبان برای اندام گلابی که باسن و ران بزرگ دارند، مناسب نیست.</p>	<p>دامن فون و کلوش مدل A</p> 

طراحی، مدل سازی و دوخت دامن ویژه دختران

نوع دامن	مدل های مناسب	مهارت های لازم دوخت	پارچه های مناسب
<p>دامن چین دار</p> 	<ul style="list-style-type: none"> این مدل از نظر ظاهری به وزن و حجم اندام اضافه می کند، به همین دلیل برای بیشتر خانم ها مناسب نمی باشد. این مدل برای کودکان مناسب است. در ترسیم الگو باید دقت کافی شود تا اندازه اوزمان ها در قسمت کمر کمتر از لبه های دامن در نظر گرفته شود. این مدل برای اندامی با باسن کوچک مناسب است. 	<ul style="list-style-type: none"> برای کمتر نشان دادن حجم در قسمت کمر چین ها با دقت جمع شود تا بهترین تأثیر بصری را داشته باشد. افراد مبتدی معمولاً برای جمع کردن چین ها باید صبر و دقت زیادی داشته باشند. <p>ساده</p> <ul style="list-style-type: none"> چین ها در کمر به وسیله یک بند یا کش جمع می شود. تأکید این مدل دامن به حرکت نرم و ریزش پارچه است. <p>متوسط</p> <ul style="list-style-type: none"> فاصله های زیاد چین ها (چین شسته ای)، چند ردیف چین و جمع کردن آنها، دامن های چین دار کلوش کمر کشی، زیپ و جیب در درزها <p>پیشرفته</p> <ul style="list-style-type: none"> آستری، اندازه کردن لبه های دامن، دوخت لبه های دامن با دست 	<ul style="list-style-type: none"> برای جلوگیری از شکل پف آن در قسمت کمر باید از پارچه های نرم با افت زیاد استفاده کرد. پارچه های نرم و لطیف مانند: حریر، پلی استر، ریون و ژرسه استفاده شود. در هنگام دوخت، اگر احساس می کنید، پارچه موقع چین دار شدن سنگین شده، مطمئن باشید، پس از دوخت همین طور خواهد بود.

▲ تصویر ۴-۴

پارچه‌های مناسب	مهارت‌های لازم دوخت	مدل‌های مناسب	نوع دامن
<p>■ برای پیلی‌های پارچه‌های ساده یا چهارخانه انتخاب شود.</p> <p>■ بهترین پارچه برای پیلی‌هایی که اتو و دوخته می‌شود، پارچه‌های با وزن متوسطه مانند گاباردین سبک وزن، پارچه‌های پشمی ظریف و پارچه‌هایی با عرض زیاد مناسب هستند.</p>	<p>ساده پیلی‌های ساده (اتو نمی‌شود) متوسط ابتدا پیلی‌ها «تا» و اتو و سپس روی آنها حدوداً تا خط باسن کوچک دوخته شود. پیشرفته پیلی‌های فون یا پیلی‌های داخل هم و غیره که یکسان کردن اندازه‌های آنها دشوار است.</p> <p>■ شما می‌توانید تعداد و اندازه پیلی‌ها را کم یا زیاد کرده تا تفاوت‌های جالب ایجاد کنید.</p>	<p>■ پیلی‌ها با ایجاد خطوط عمودی، شکل زیبایی به دامن می‌دهند، یک دامن راسته تمام پیلی‌دار اندام را باریک و بلند نشان می‌دهد.</p> <p>■ محل قرار گرفتن راستای پارچه و عمق پیلی‌ها می‌تواند بر روی الگو براساس مدل متفاوت باشد.</p>	<p>دامن پیلی‌دار</p>  <p>▼ ■</p>

▲ تصویر ۵-۴

طراحی، مدل سازی و دوخت دامن ویژه دختران

نوع دامن	مدل های مناسب	مهارت های لازم دوخت	پارچه های مناسب
<p>دامن گودت</p>  	<p>این مدل از سبک های زیبای دامن است.</p> <p>خطوط عمودی طراحی شده این دامن فرد را بلندتر و باریک تر نشان می دهد.</p> <p>گودت ها معمولاً در هنگام وصل به دامن به شکل A می باشند، این مدل گودت ها در دامن های راسته و مدادی بهتر دیده می شود.</p> <p>اگر دامن راسته برای شما مناسب است، مدلی از گودت انتخاب شود که سه گوش آن از بالا به پایین ریزش دارد.</p> <p>گودت های منحنی، باسن بزرگ را بزرگ تر نشان می دهد.</p>	<p>هرچه مدل دامن به فرم بدن نزدیک تر باشد (مانند دامن راسته) باید در دوخت دقیق تر عمل کرد.</p> <p>درزها باید طوری اتو شود که صاف به نظر آید و کشیدگی در دوخت درزها نباشد.</p> <p>درزهای گودت با دامن را با دست کوک زده، سپس درزها با ماشین دوخته می شود.</p> <p>ساده</p> <p>کمر و باسن بزرگ، آزاد و برای عبور نوار و بند کمر سجاف دوخته شود.</p> <p>متوسط</p> <p>دامن را کمی تنگ و زیپ مخفی برای آن دوخته شود.</p> <p>پیشرفته</p> <p>دامن در قسمت ران ها تنگ تر و زیپ مخفی با دست دوخته شود، سجاف آن نیز دست دوز است.</p>	<p>بهترین پارچه برای این مدل پارچه های نرم با افت زیاد است.</p> <p>برای مدلی که کمی قالب بدن است، پارچه های ژرسه، مخمل ظریف کرپ، ساتن مناسب می باشد.</p> <p>برای این مدل پارچه های فلافل و گاباردین استفاده نشود.</p>

▲ تصویر ۶-۴

این مدل تقریباً همیشه مد روز خواهد بود.

اندام مستطیل باریک

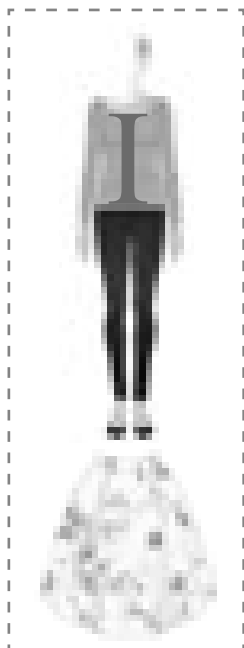

■ دامن نیم کلوش چین دار که در گودی کمر قرار گیرد.

اندام مثلث واژگون

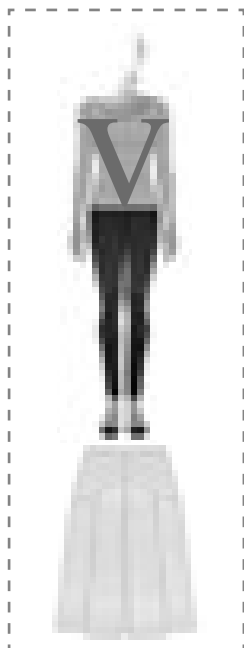

■ برای ایجاد هماهنگی با شانه‌ها، دامن کمی فون شده با کمر بند مناسب است.

اندام مستطیل

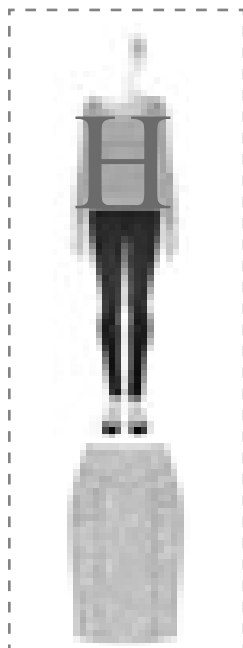

■ دامن مدادی که گودی کمر گرفته شده باشد.

اندام مثلث

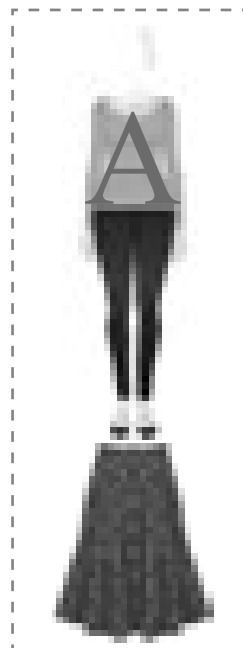

■ دامن نیم کلوش با رنگ تیره که ران و باسن را بپوشاند و قد دامن نباید بلند باشد.

اندام X

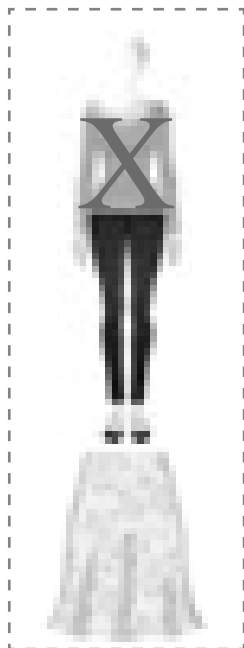

■ برای ایجاد هماهنگی با سرشانه‌ها از یک مدل دامن فون (به شکل A) استفاده می‌شود.

اندام بیضی

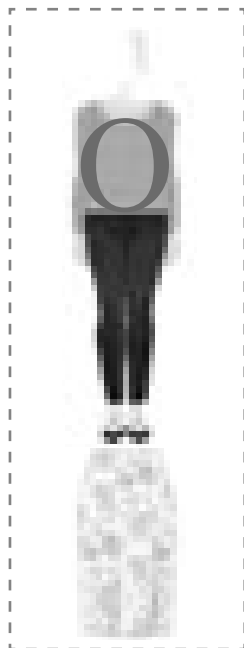

■ دامن راسته که از قسمت باسن تا لبه دامن کمی آزاد و قد آن ماکسی نباشد مناسب است.

اندام ساعت شنی

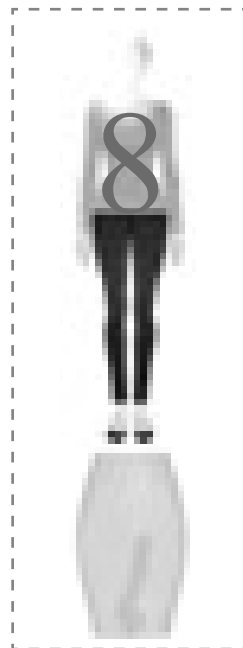

■ دامن راسته که لبه پایین آن کمی گرفته شده و بالای زانو است.

▲ تصاویر ۴-۷

طراحی، مدل سازی و دوخت دامن ویژه دختران

تمرین مرحله ۱

۱- با توجه به تصاویر نام هر کدام از مدل های دامن را بنویسید.



۲- برای هر کدام از اندام های ساعت شنی، مثلث معکوس، دایره کدام مدل دامن مناسب تر است؟

.....

۳- حداقل برای هر فرم اندامی، ۳ مدل دامن انتخاب کرده ویژگی های اندامی هر گروه را بنویسید.

.....

۴- برای هر کدام از اندام های ساعت شنی، مثلث معکوس، مثلث، دایره، کدام مدل دامن از تصاویر

بالا مناسب هستند؟

.....

ساختار اصلی رنگ



رنگ‌های رنگین کمان: چشم ما می‌تواند میلیون‌ها رنگ را تشخیص دهد ولی همه این رنگ‌ها از تیره‌ترین «سیاه» تا قرمز و سفید که روشن‌ترین رنگ‌هاست، از هفت رنگ اصلی تشکیل شده‌اند: قرمز، نارنجی، زرد، سبز، آبی، نیلی و بنفش. این رنگ‌ها را چه می‌گویند؟ (تصویر ۸-۴)

▲ تصویر ۸-۴

رنگ‌های اصلی: اگر رنگ‌ها را در یک چرخه رنگ قرار دهیم، ۶ رنگ اصلی در این چرخه رنگ هستند (تصویر ۹-۴).

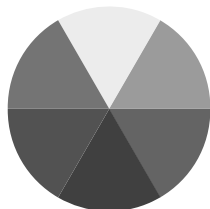

▲ تصویر ۹-۴

رنگ‌های اولیه: در این چرخه رنگ‌هایی که به خودی خود وجود دارد عبارت‌اند از قرمز، زرد و آبی (تصویر ۱۰-۴).



▲ تصویر ۱۰-۴



رنگ‌های ثانویه: هرگاه دو رنگ اولیه به مقدار مساوی با یکدیگر ترکیب شوند، رنگ‌های ثانویه را تشکیل می‌دهند که،



▲ تصویر ۱۱-۴



عبارتند از:

زرد + قرمز = نارنجی

زرد + آبی = سبز

قرمز + آبی = بنفش

(تصویر ۱۱-۴)

طراحی، مدل سازی و دوخت دامن ویژه دختران

رنگ های گرم: رنگ هایی با احساس گرم و گرمابخش هستند، مانند: رنگ آتش و خورشید

(تصویر ۱۲-۴).



▲ تصویر ۱۲-۴

رنگ های سرد: رنگ هایی با احساس آرام بخش و نیرو دهنده هستند مانند: رنگ آسمان و رنگ آبی دریا

(تصویر ۱۳-۴)

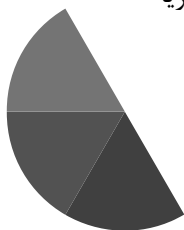

▲ تصویر ۱۳-۴

رنگ های مکمل: از ترکیب رنگ های ثانویه، رنگی که در ترکیب آن نیست و در چرخه رنگ مقابل آن قرار می گیرد مکمل است.

مثال: زرد + قرمز = نارنجی / مکمل نارنجی، آبی است.

زرد + آبی = سبز / مکمل سبز، قرمز است.

قرمز + آبی = بنفش / مکمل بنفش، زرد است

(تصویر ۱۴-۴).



▲ تصویر ۱۴-۴

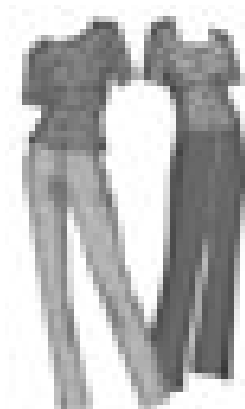

فعالیت عملی ۱

- آیا تاکنون به دنیای بدون رنگ فکر کرده اید؟
- آیا تاکنون به دسته بندی رنگ ها دقت کرده اید؟
- اگر یک نور سفید را از یک منشور عبور دهیم به چه نکاتی درباره نظریه رنگ ها می رسید؟

ترکیب بندی لباس با رنگ های مکمل



▲ تصاویر ۱۵-۴

- با توجه به تصاویر (۴-۱۵) آیا ترکیب بندی آنها خوشایند و زیباست؟
- یکی از ترکیب بندی ها در یک مجموعه لباس، که زیبایی قابل توجهی به وجود می آورد، استفاده از رنگ های مکمل است. این رنگ ها که در اصطلاح «تضاد مکمل» نامیده می شوند، چون همدیگر را کامل می کنند وقتی در کنار هم قرار می گیرند، جلوه یکدیگر را تقویت می کنند و تأثیر رنگ ها بیشتر از زمانی است که به تنهایی استفاده می شود.

طراحی، مدل سازی و دوخت دامن ویژه دختران

ترکیب بندی سرد یا گرم



▲ تصاویر ۱۶-۴

■ ترکیب بندی رنگ ها برای فصل های مختلف متفاوت است، حتی خود رنگ ها نیز احساس آرامش بخش بودن، گرم و حرارت و... را به افراد می دهند.

■ در انتخاب رنگ ها، رنگ های سرد احساس ملایم بودن، زیبایی همراه با آرامش را دارند و رنگ های گرم فعال بودن، جنبش و حرکت و سنگین بودن را دارند (تصویر ۱۶-۴).

تناسب بین رنگ‌های سیاه و سفید



▲ پ

▲ ب

▲ الف

تناسب رنگ سیاه و سفید

▲ تصویر ۴-۱۸

نسبت برابر / نامتعادل

نسبت نابرابر / متعادل

▲ تصویر ۴-۱۷

■ سفید و سیاه بیشترین تضاد ممکن را به وجود می‌آورد.

■ اگر این دو رنگ با نسبت سه قسمت سفید و یک قسمت سیاه استفاده شود، هر دو به وضوح به چشم می‌آیند. نسبت نابرابر باعث جلوگیری از غلبه سیاه بر سفید می‌شود و ترکیبی زنده و پرتحرک را به وجود می‌آورد (تصویر ۴-۱۷).

الف) هنگامی که رنگ تیره در بالاتنه و رنگ سفید در دامن تنگ به کار رود، کل لباس نامتعادل می‌شود.

ب) استفاده از رنگ سیاه در پایین لباس (دامن) که دارای سنگینی بیشتر است و رنگ سفید در بالاتنه و در ضمن نسبت سه قسمت سفید و یک قسمت سیاه ترکیبی بسیار زیبا و با جلوه به وجود می‌آورد.

پ) استفاده از رنگ سفید در دامن پیلی دو طرفه خوابیده، کمک می‌کند رنگ سیاه در قسمت بالاتنه که دارای قدرت و سنگینی است، متعادل تر به نظر می‌آید (تصویر ۴-۱۸).

فعالیت عملی ۲

- به تصویر بالا دقت کنید، کدام یک از لباس این دو فرد تعادل بهتر دارد و زیباتر به نظر می‌آید؟
- چرا در تصویر (۴-۱۸) شکل الف «تعادل و توازن» دارد ولی شکل ب توازن دارد ولی تعادل ندارد؟

طراحی، مدل سازی و دوخت دامن ویژه دختران

ایمنی و بهداشت



▲ تصویر ۱۹-۴

رعایت ارگونومی در کارگاهها

■ ارگونومیک (Ergonomic) شاخه‌ای از علم مهندسی است که به طراحی ابزار و لوازم برای حفظ سلامت فیزیکی بدن هنگام کار می‌پردازد. درد غالباً در اثر حفظ مداوم یک حالت نادرست قرار گیری بدن ایجاد می‌شود. مثال‌های رایج آن شامل دوخت لباس همزمان با صحبت تلفنی (نگه‌داشتن گوشی تلفن در گودی گردن) چرخاندن مداوم سر از چپ به راست هنگام دوخت و نگاه کردن به سطح کار همراه با خم شدن یا نشستن به مدت طولانی هستند.

میز کار:

■ یکی از شاخص‌های استقرار تجهیزات، میز کار ماشین دوخت است. میز کار (میز ترسیم الگو، میز طراحی، میز ماشین دوخت) را می‌توان به دو قسمت تقسیم کرد:

قسمت اول: قسمتی که گاهی از آن استفاده می‌شود (قسمت وسط سطح میز کار)

قسمت دوم: ناحیه‌ای که همواره از آن استفاده می‌شود (قسمت جلویی سطح میز کار)

نحوه استقرار میز کار ماشین دوخت:

■ قسمت اول، سطح میانی میز کار است. در این ناحیه اشیایی قرار می‌گیرند که گاهی از آنها استفاده می‌شود؛ اشیایی همچون پایه قرقه، چراغ مطالعه و ...

■ قسمت دوم، سطح جلویی میز کار است. در این منطقه وسایلی قرار می‌گیرند که همواره کاربرد دارند.

■ در مورد میز کار ذکر این نکته الزامی است: میزهایی که صفحات جداگانه‌ای برای کار دوخت دارند، به هیچ عنوان مناسب کار ترسیم الگو و دوخت نیستند.

تأثیر رنگ و بافت پارچه



▲ تصویر ۲۱-۴



▲ تصویر ۲۰-۴

گفتگو کنید

● به نظر شما چرا یک رنگ مانند قرمز با یک پارچه براق فرد را چاق تر از پوشیدن همان رنگ قرمز ولی مات می کند؟

■ پارچه های براق مقادیر زیادی نور را منعکس می کنند برای همین اندام پوشنده را درشت تر جلوه می دهد و بالعکس، پارچه مات اندام را لاغرتر می کند.

■ این تأثیر اگر همراه بافت پارچه باشد، تأثیرات متفاوتی روی اندام به وجود می آورد.

طراحی، مدل سازی و دوخت دامن ویژه دختران

تأثیر جنس پارچه



▲ تصویر ۴-۲۳



▲ تصویر ۴-۲۲

- نوع الیاف تار و پود، بافت، سطح و وزن پارچه اهمیت به‌سزایی در انتخاب مدل لباس دارد.
- پارچه‌های لطیف با افت زیاد برای دامن‌های مدل دراپه و پارچه‌هایی مانند پشمی ظریف و کرپ برای دامن‌های فون و برش‌دار مناسب است (تصویر ۴-۲۲).
- پارچه‌های با سطح خشن و زبر (مانند تولید پشمی، کلوکه) به دلیل ضخامت‌شان اندام را درشت‌تر جلوه می‌دهند و پارچه‌هایی با سطح صاف (مانند کرپ ظریف) شخص را لاغرتر نشان می‌دهد (تصویر ۴-۲۳).

گفت‌وگو کنید

فعالیت عملی ۳

- با دیدن پارچه‌های تصاویر (۴-۲۲) و (۴-۲۳) چه احساسی نسبت به آنها دارید؟ (نرمی، زبری، لطافت، خشن بودن و...)
- آیا در انتخاب نوع پارچه‌ها باید تناسب آن با سن افراد در نظر گرفته شود؟

تمرین مرحله ۲



▶ تصویر ۲۴-۴

با توجه به تصویر ۲۴-۴ به پرسش‌های زیر پاسخ دهید:

۱- چرا در این تصاویر رنگ دامن‌ها تیره‌تر از بلوزهاست؟

.....

۲- آیا تناسب بین رنگ تیره و روشن در مدل‌ها رعایت شده است؟

.....

۳- آیا می‌توانید خصوصیات هر کدام از مدل‌ها را با توجه به خصوصیات پارچه، رنگ و بافت بنویسید.

.....

طراحی، مدل سازی و دوخت دامن ویژه دختران

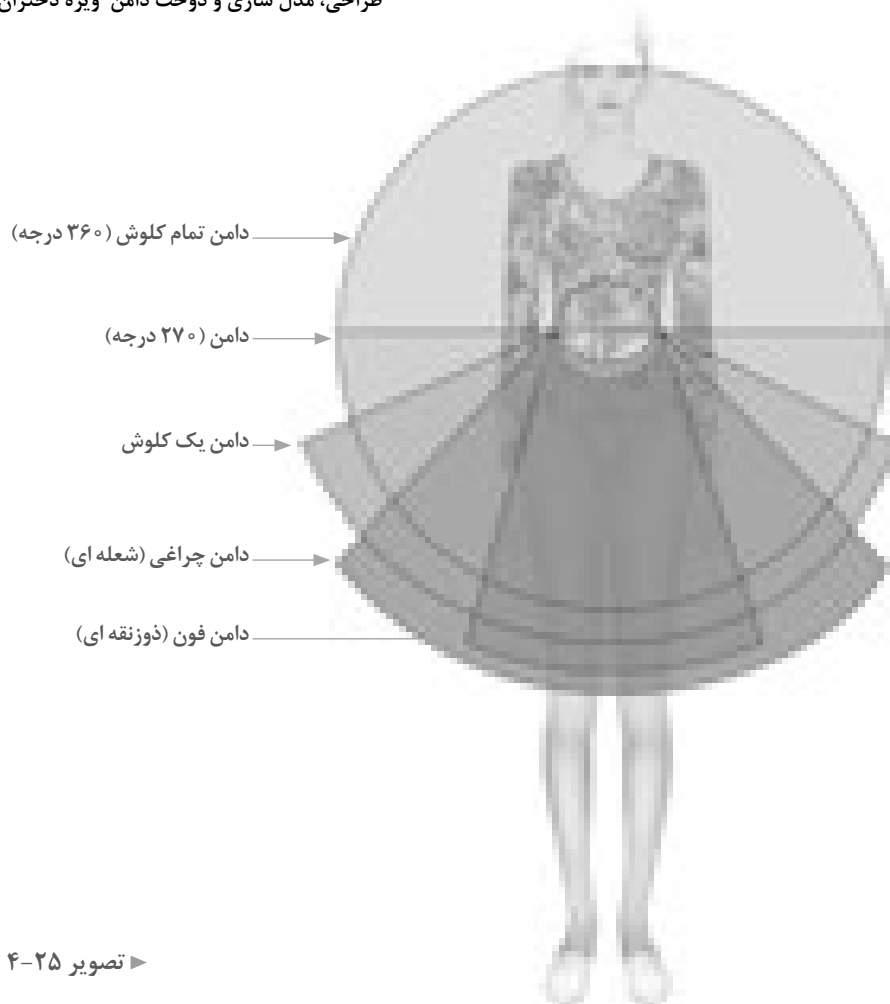

تصویر ۲۵-۴

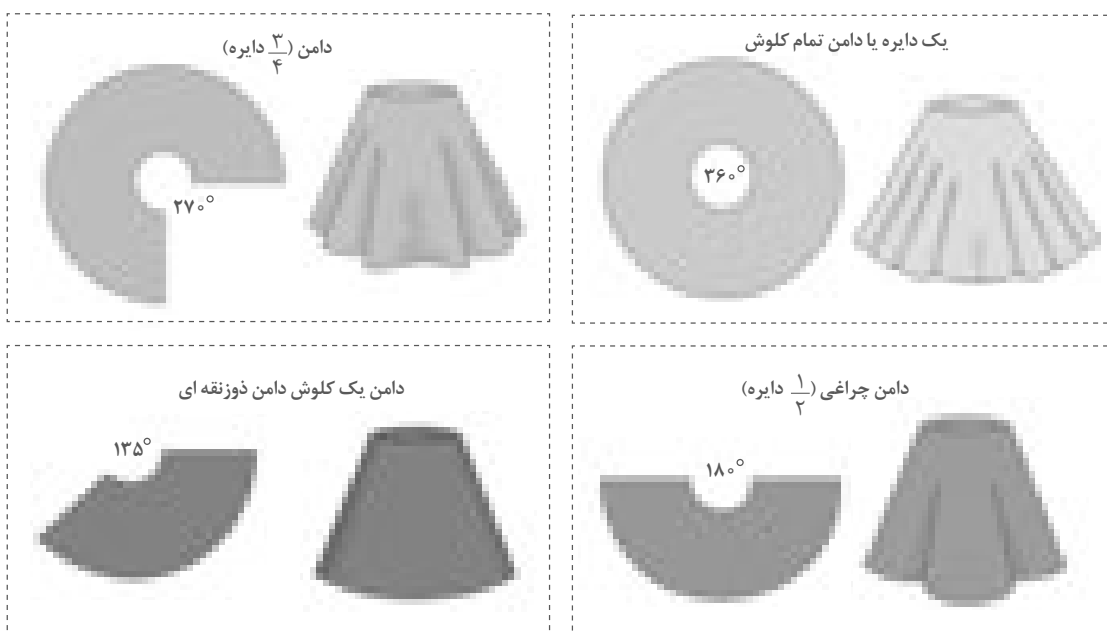

الگوی دامن سه طبقه چین دار



▲ تصویر ۲۶-۴

■ به وسیله خط کش گونیا از نقاط «۵، ۲۳ و ۲» خطوط افقی را رسم کنید.

■ از خط مرکزی جلو نقاط «۱ و ۵» به اندازه دلخواه (بستگی به مدل دارد) بیرون آمده، نقاط «۲۴ و ۲۵» به دست می آید.

■ از الگوی اولیه دامن رولت کنید.

■ قد مورد نظر دامن فرد را اندازه گرفته در الگو اجرا کنید.

■ روی خط مرکزی جلو فاصله «۲ → ۱» را با توجه به قد دامن به سه قسمت تقسیم کرده نقاط «۵ و ۲۳» به دست می آید.

■ فاصله این سه قسمت برابر نیست، براساس قد دامن و مدل آن تغییر می کند (مثال تکه های ۱، ۲، ۳ به ترتیب ۲۰، ۲۵ و ۳۰ سانتی متر است).

طراحی، مدل سازی و دوخت دامن ویژه دختران

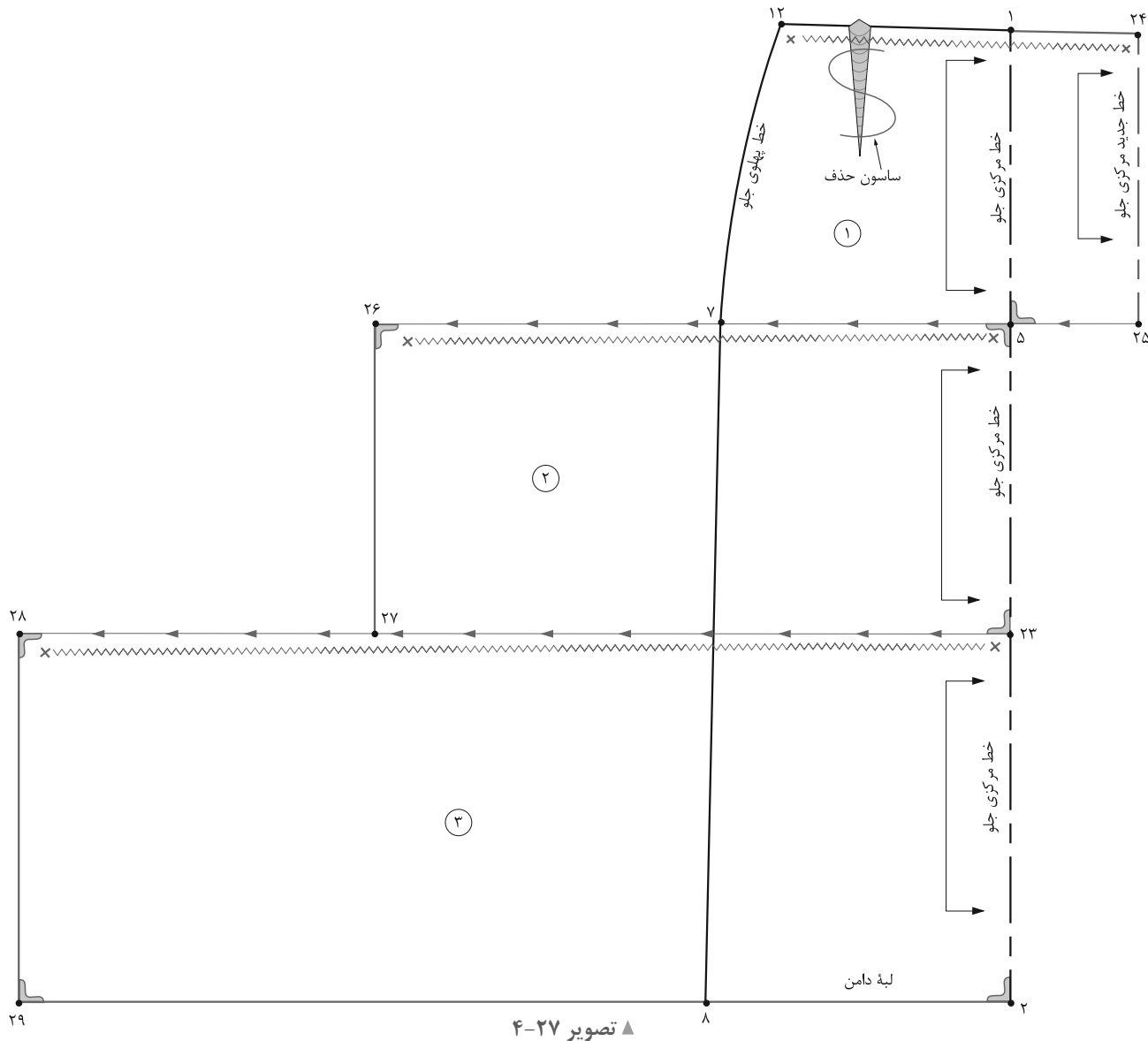

■ علائم موازنه، راستای پارچه، چین و ... را روی الگوها ترسیم کنید.

■ قطعات الگو را از یکدیگر جدا کرده و هر قسمت الگو دوبار برش داده شود (برای پشت دامن از همین الگو استفاده کنید).

■ برای تکه شماره ۲، از «نقطه ۵» به اندازه « $2-1/5$ » برابر فاصله $5 \rightarrow 7$ را گونیا کرده «نقطه ۲۶» به دست می آید.

■ برای تکه شماره ۳، از «نقطه ۲۳» به اندازه « $1/5-1/2$ » برابر فاصله $23 \rightarrow 27$ گونیا کرده «نقطه ۲۸» به دست می آید.

فکر کنید

- با توجه به تصویر (۴-۲۶) چین‌ها در دامن به چند گروه تقسیم می‌شوند؟
- به نظر شما الگوهای آنها چه تفاوتی در گشادی‌های لبه دامن و کمر دارند؟

روش دیگر فون یا کلوش کردن دامن فون (مدل اول)



▲ تصویر ۲۸-۴

فکر کنید

- در مدل های دامن این تصویر (۲۸-۴)، چه قسمت هایی مشترک است؟
- آیا می توانید از الگوی اساس دامن، الگوی دامن های کلوش یا فون ترسیم کنید؟

طراحی، مدل سازی و دوخت دامن ویژه دختران

مدل اول

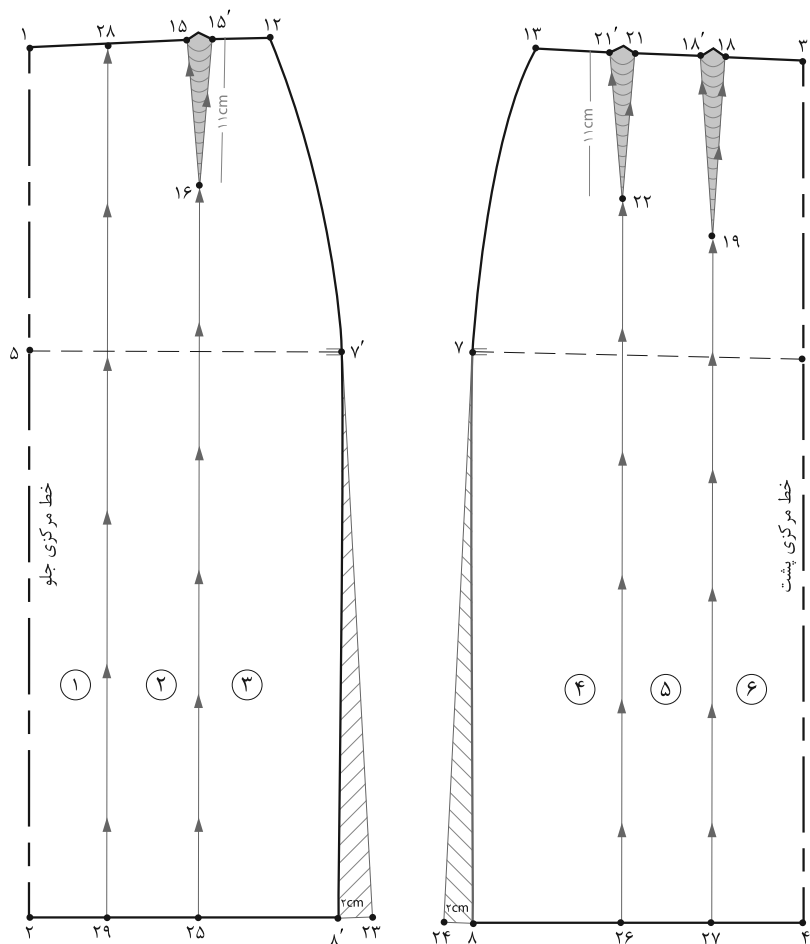

▲ تصویر ۲۹-۴

مرحله ۱

- فاصله «۱۵→۱» را نصف کرده، «نقطه ۲۸» به دست می آید.
 - از نقطه ۲۸ خطی موازی با خط مرکزی جلو رسم کرده، «نقطه ۲۹» به دست می آید.
 - تکه های الگو را به ترتیب شماره گذاری کنید.
 - از لبه دامن خطوط ترسیم شده را تا خط کمر قیچی کنید.
- (تصویر ۲۹-۴)

- الگوی اساس دامن را رولت کنید.
- از خطوط پهلوی جلو و پشت «۸ و ۸'» به اندازه دلخواه اوزمان داده نقاط «۲۳ و ۲۴» به دست می آید.
- طول ساسون های جلو «۱۵'→۱۶→۱۵» و پشت «۲۱'→۲۲→۲۱» یک اندازه شود.
- از انتهای ساسون های جلو و پشت نقاط «۱۹ و ۲۲ و ۱۶» خطی موازی با مرکز جلو و پشت رسم کرده، نقاط «۲۵ و ۲۶ و ۲۷» به دست می آید.

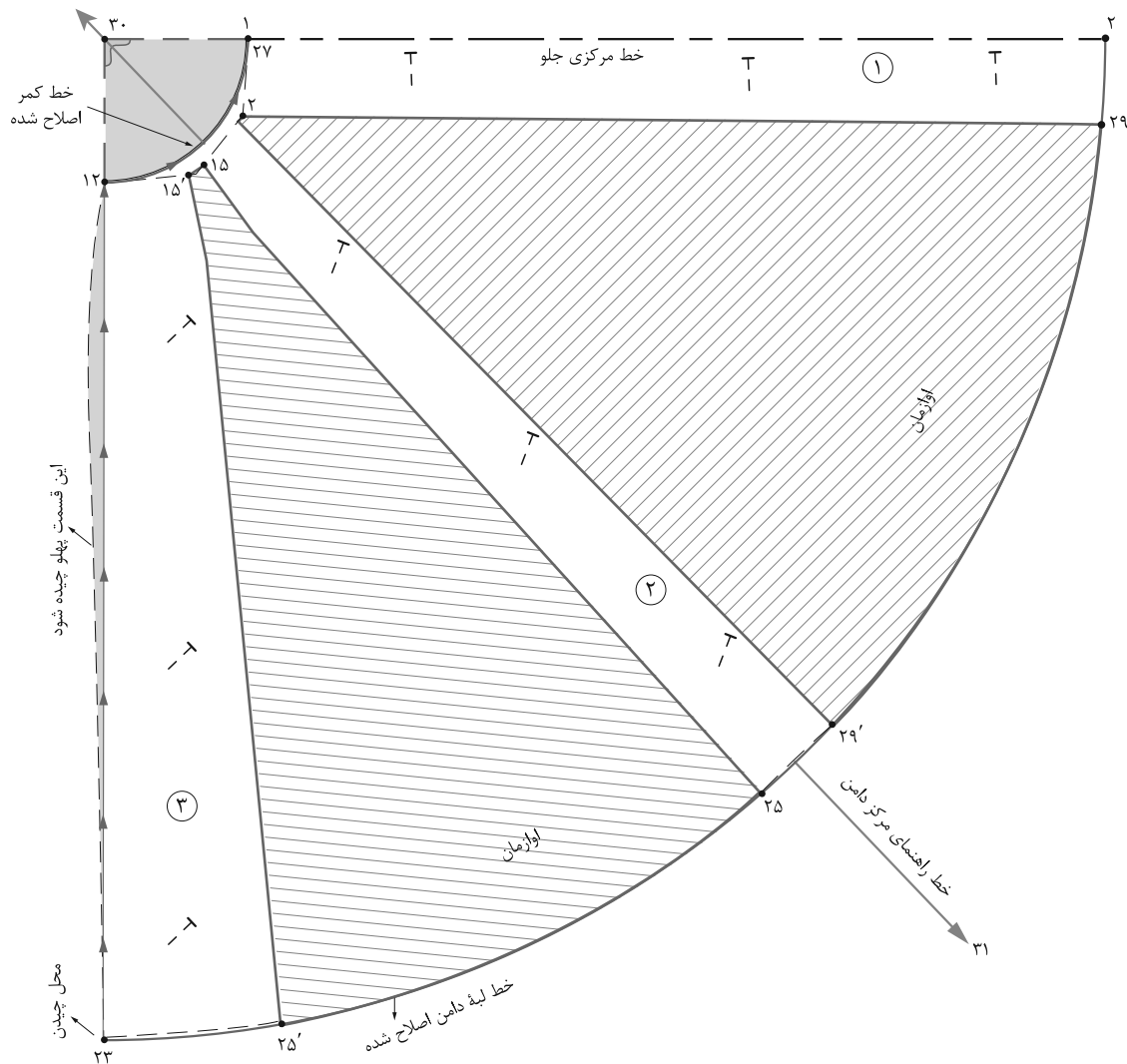

▲ تصویر ۳۰-۴

مرحله ۲

- در گوشه کاغذ دو خط عمود بر هم رسم کرده، تقاطع آن را «نقطه ۳۰» بنامید.
- وسط دو خط عمود شده «نقطه ۳۰» را به دست آورید، خط «۳۰→۳۱» را رسم کنید (این خط راهنمای مرکز دامن است).
- خطوط پهلوی و مرکزی جلو را روی یکی از خطوط عمودی و افقی رسم شده قرار دهید.
- تکه شماره ۲ باید وسط خط راهنمای مرکزی دامن قرار گیرد.
- تکه‌های شماره ۱ و ۲ و ۳ را روی کاغذ بچسبانید و اوازمان الگو را تنظیم کنید.
- تکه اضافی پهلوی الگوی جلو (بین نقاط ۲۳ و ۱۲) را قیچی کنید.
- خطوط لبه دامن، کمر و پهلوی را مجدداً رسم کنید.
- درپشت عیناً مانند جلو عمل کنید. (تصویر ۳۰-۴)

طراحی، مدل سازی و دوخت دامن ویژه دختران

مدل دوم (کلوش یا فون چین دار یا پیلی دار)

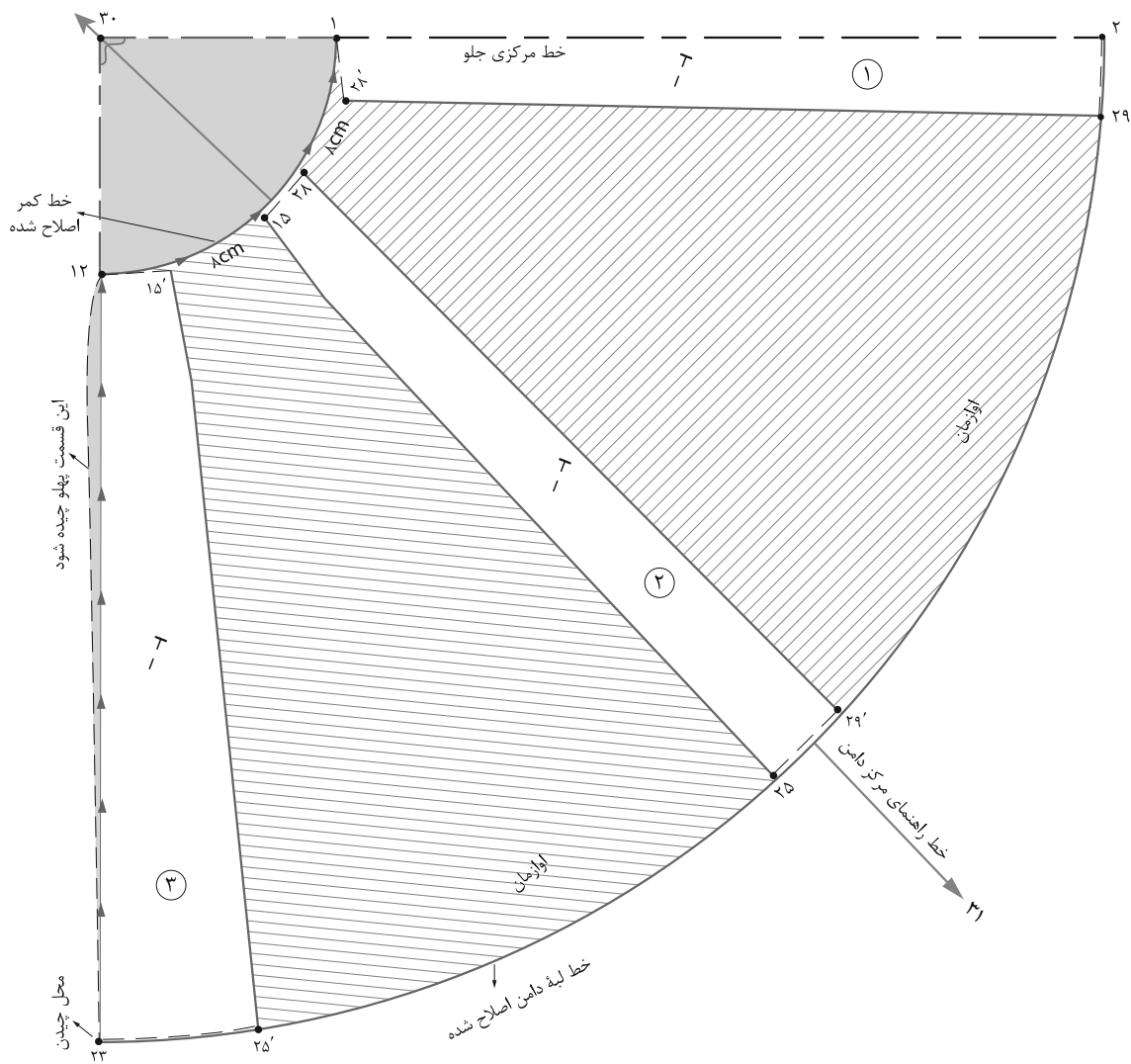

▲ تصویر ۳۱-۴

مرحله ۱

- تکه‌های شماره ۱، ۲ و ۳ را به اندازه‌ای که می‌خواهید اوازمان بدهید، الگو را تنظیم کنید.
- اندازه اوازمان بستگی به مدل، عرض و اندازه پارچه دارد. (تصویر ۳۱-۴)

- در صورتی که بخواهید از الگوی اساس دامن، کلوش یا فون چین دار ترسیم کنید، عیناً مانند مرحله اول انجام دهید.
- تکه شماره ۲ را وسط خط راهنمای مرکزی دامن، خط «۳۱→۳۰» قرار دهید.

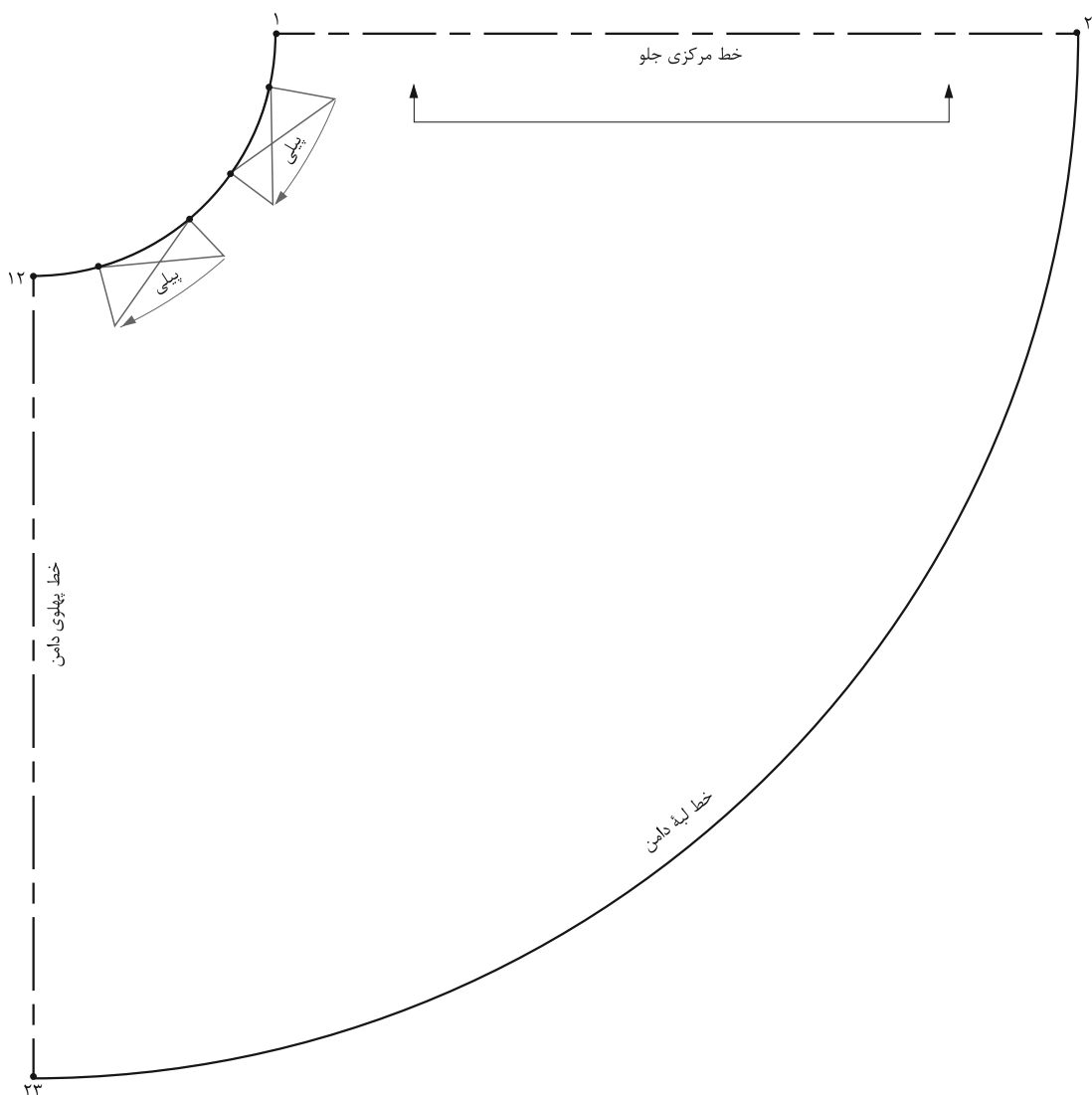

▲ تصویر ۳۲-۴

مرحله ۲

■ در صورتی که بخواهید دور کمر را پیلی بدهید علامت پیلی‌ها را روی الگو ترسیم کنید (تصویر ۳۲-۴).

فعالیت عملی ۴

با توجه به الگوی ترسیم شده موارد زیر را پاسخ دهید:

- آیا با این روش می‌توانیم، دامن‌های کلوش با چند پیلی ترسیم کنیم؟
- چرا بعد از اوزمان دادن در این روش اضافی خط پهلوها از الگو قیچی می‌شود؟

طراحی، مدل سازی و دوخت دامن ویژه دختران

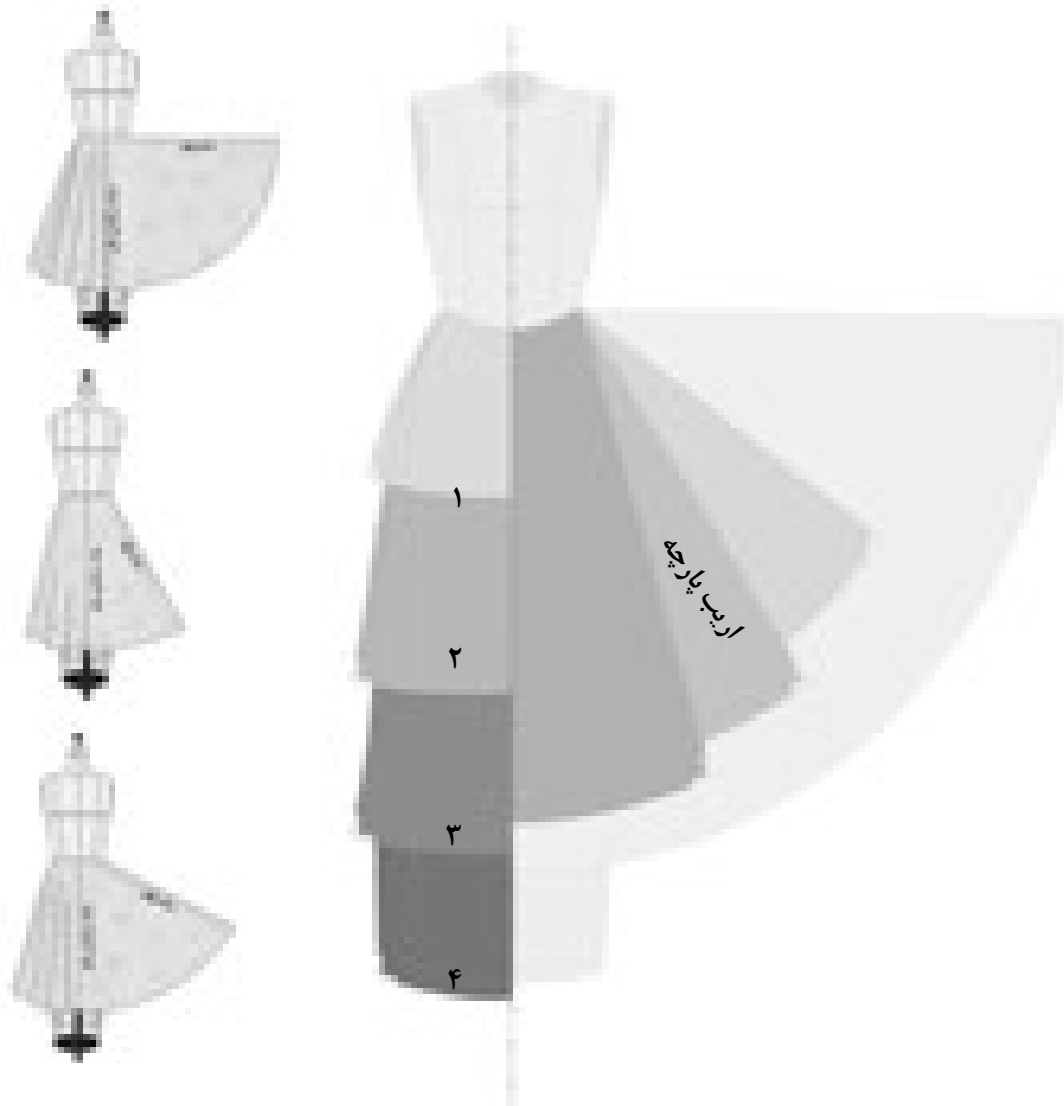

▲ تصویر ۳۳-۴

گفت‌وگو کنید

فعالیت عملی ۵

در گروه‌های کلاسی موارد زیر را بررسی، الگوهای آن را ترسیم و به سؤالات زیر پاسخ دهید.

- با توجه به سمت چپ تصویر فون یا کلوش کردن دامن به وسیله الگوهای اساس دامن چه ارتباطی بین طول و قد دامن با اوزان‌های لبه‌های آن وجود دارد؟
- با توجه به شکل (۳۳-۴) قددامن رویی یکسان بوده ولی اوزان آنها متفاوت است، تغییراتی بصری که در تصویر مشاهده می‌کنید را بنویسید.
- با توجه به سمت راست تصویر به چه دلیلی در الگوی دامن‌های بلند (ماکسی) از لبه و پهلو دامن کم شده است؟

الگوی دامن جیب دار

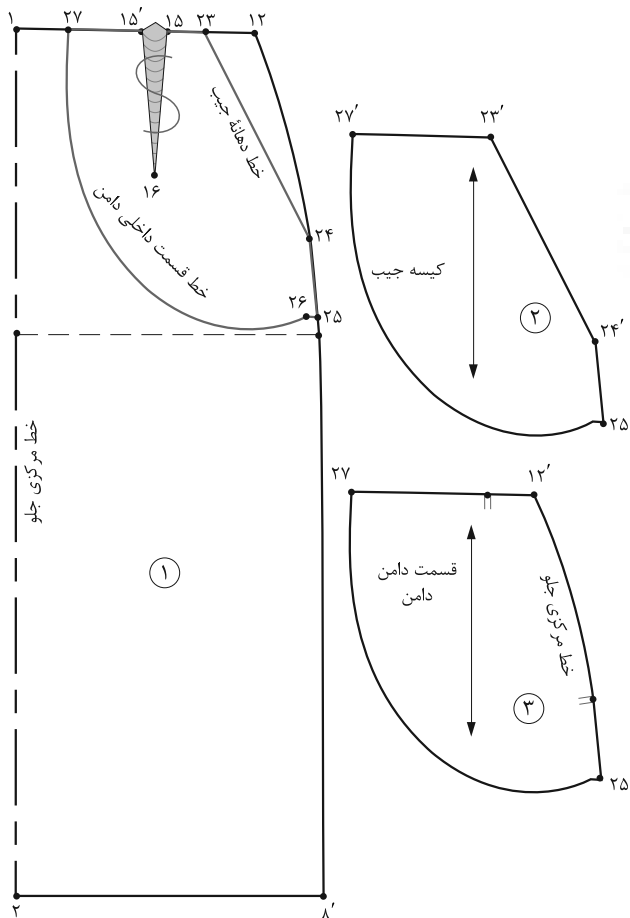

▲ تصویر ۳۴-۴

- در خط پهلو «از نقطه ۲۴» به اندازه دلخواه (بستگی به مدل دارد) پایین آمده «نقطه ۲۵» به دست می آید.
- از «نقطه ۲۵» یک خط افقی به اندازه «۲-۱/۵ سانتی متر» داخل شده «نقطه ۲۶» به دست می آید.
- از «نقطه ۲۳» به اندازه دلخواه (بستگی به مدل دارد) داخل شده «نقطه ۲۷» به دست می آید.
- ساسون جلو حذف و تبدیل به پیلی می شود.
- از قسمت داخلی دامن و کیسه جیب رولت کنید (تصویر ۳۵-۴).



▲ تصویر ۳۵-۴

با توجه به تصویر (۳۴-۴)، الگوهای جیب در دامن به چند گروه تقسیم می شوند؟

در ترسیم الگوی دامن جیب دار به چه نکاتی باید دقت کرد؟

مرحله ۱

- در خط کمر «از نقطه ۱۲» به اندازه دلخواه (بستگی به مدل و سایز فرد دارد) داخل شده و روی خط پهلو به سمت پایین بروید. نقاط «۲۳ و ۲۴» به دست می آیند. (خط دهانه جیب)

فعالیت عملی ۶

- چند مدل دامن جیب دار با برش های مختلف انتخاب کرده، الگوهای آن را ترسیم کنید.

طراحی، مدل سازی و دوخت دامن ویژه دختران

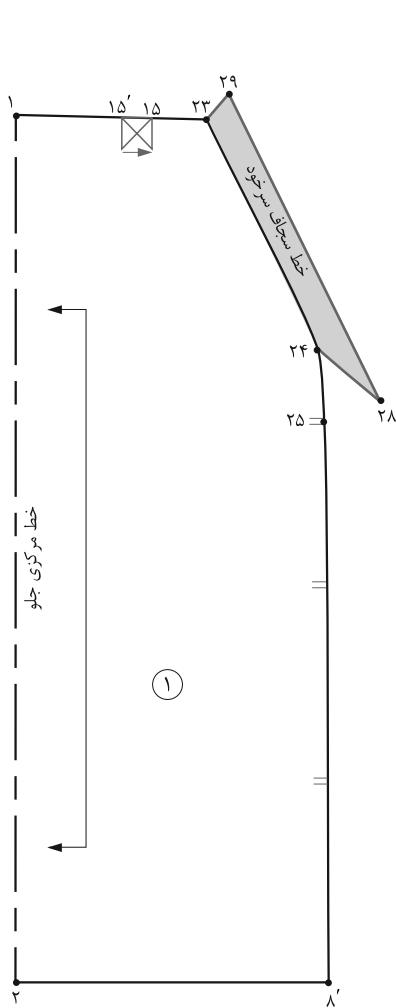

▲ تصویر ۴-۳۷

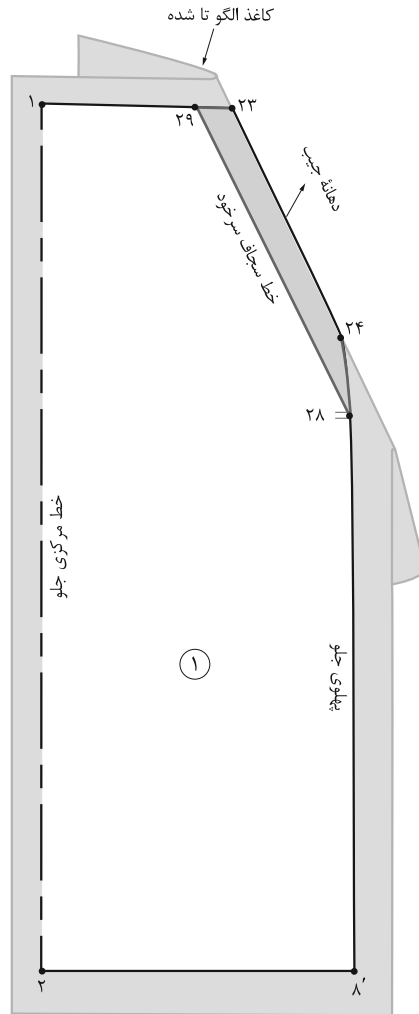

▲ تصویر ۴-۳۶

مرحله ۲

قطعات الگو را شماره گذاری کنید.

علائم راستای پارچه و موازنه را روی الگو رسم کنید

(تصویر ۴-۳۵).

مرحله ۳

■ روی تکه «شماره ۱» از خط دهانه جیب «۲۳→۲۴» به

اندازه «۳-۴ سانتی متر» داخل شده، خطی موازی با آن رسم

کنید تا با خطوط کمر و پهلو برخورد کند. نقاط «۲۸ و ۲۹»

به دست می آید. (خط سجاف سرخود)

■ کاغذ را در خط «۲۳→۲۴» «تا» کرده، خطوط

«۲۳→۲۹→۲۸→۲۴» را رولت کنید. (تصویر ۴-۳۶)

مرحله ۴

کاغذ «تاشده» را باز کرده و خطوط «۲۳→۲۴→۲۸→۲۹»

را رسم کنید (تصویر ۴-۳۷).

روش دیگر دامن چین دار با برش والان در لبه دامن



▲ تصویر ۳۸-۴

با توجه به تصویر ۳۸-۴ آیا می‌توانید الگوی آن را رسم کنید؟

طراحی، مدل سازی و دوخت دامن ویژه دختران

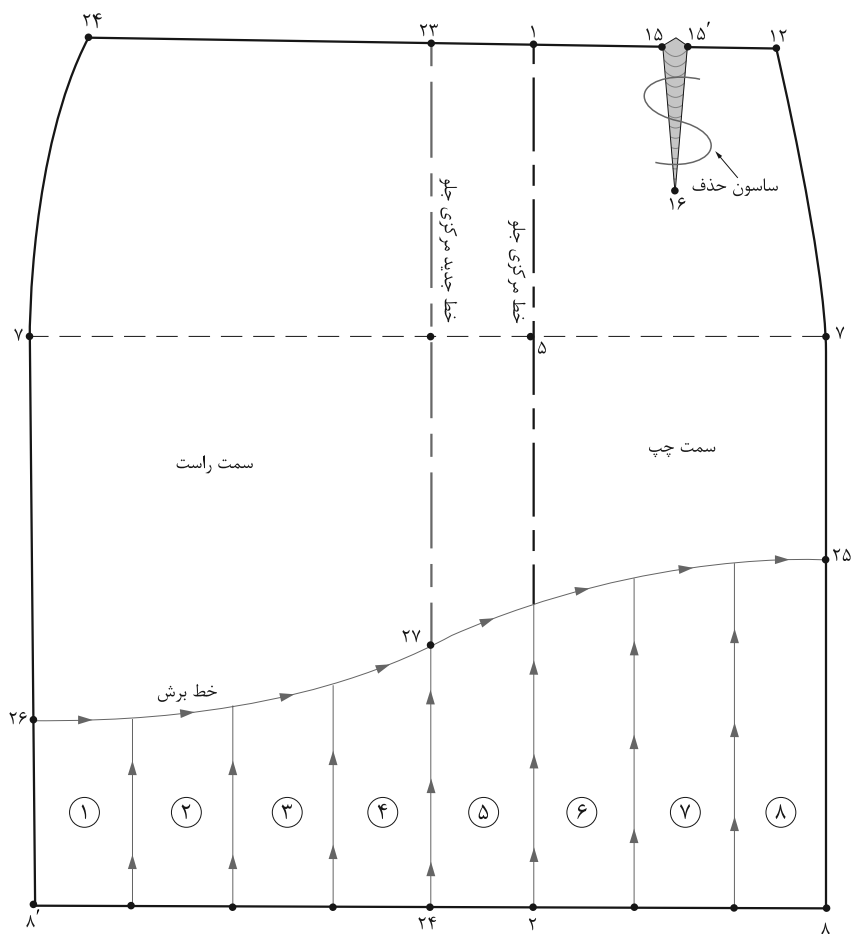

▲ تصویر ۳۹-۴

مرحله ۱

- از الگوی اساس دامن رولت کرده ساسون « $15 \rightarrow 16 \rightarrow 15'$ » را حذف کنید.
- از خط مرکزی جلو «نقطه ۱» به اندازه دلخواه (بستگی به مدل دارد) بیرون آمده نقاط « 23 و 24 » به دست می آید.
- همان طور که در شکل ملاحظه می کنید، مدل دامن غیرمتمقارن است، الگو را از خط مرکزی جدید «تا» کرده دامن را دوباره رولت کنید.
- خط برش لبه دامن را با توجه به مدل دامن از «نقاط $8'$ و 8 » لبه دامن بالا رفته نقاط « 25 و 26 » به دست می آید.
- در لبه دامن فاصله « $8' \rightarrow 8$ » را با توجه به والان دامن (بستگی به مدل دارد) به قسمت های مساوی تقسیم کنید.
- قطعات والان را شماره گذاری کنید.
- خط برش « $25 \rightarrow 26$ » را قیچی کنید (تصویر ۳۹-۴).

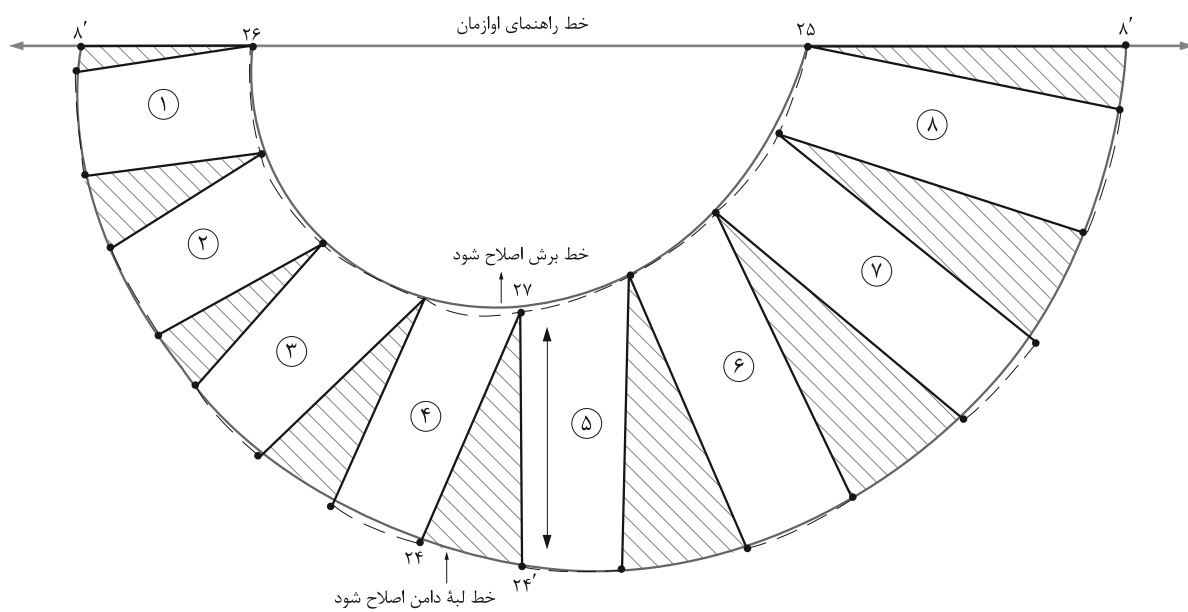

▲ تصویر ۴-۴۰

مرحله ۲

- روی کاغذ خط راهنمای اوزمان را رسم کنید.
- تکه‌های پایین‌الان را به اندازه دلخواه (بستگی به مدل دارد) اوزمان دهید.
- خطوط لبه دامن و خط برش را اصلاح کنید (تصویر ۴-۴۰).

طراحی، مدل سازی و دوخت دامن ویژه دختران

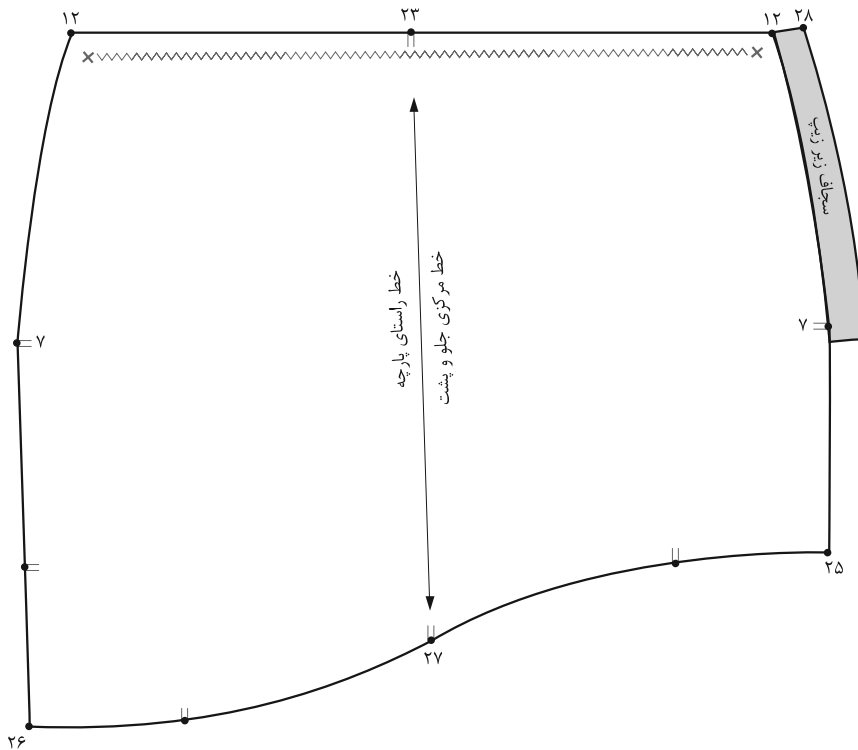

▲ تصویر ۴-۴۱

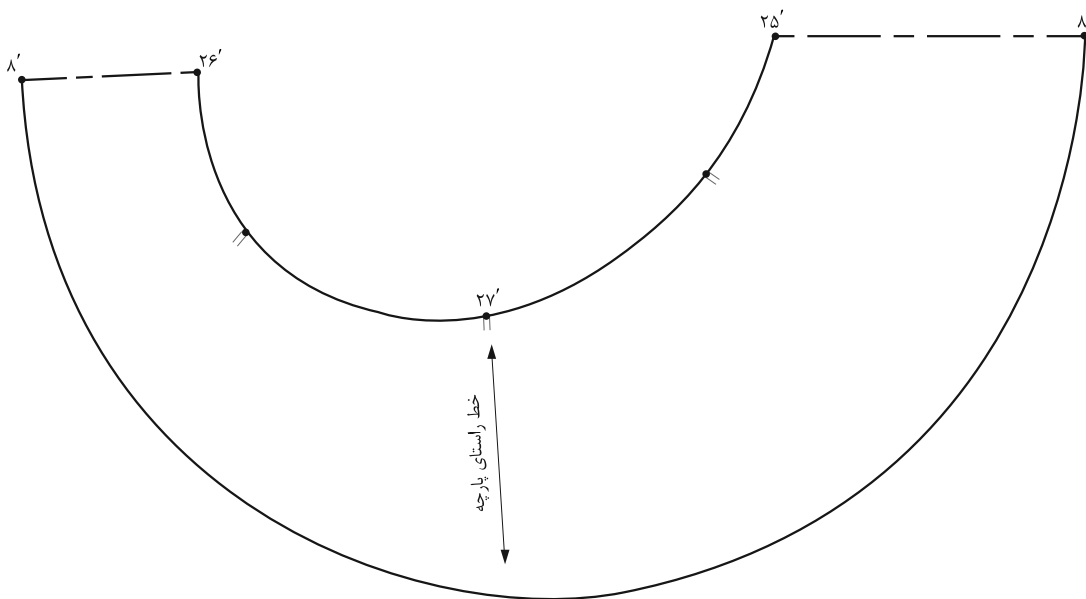

مرحله ۳

■ از خط پهلوی چپ نقاط «۷ و ۱۲» سجاف زیر زیپی را رسم کنید (تصویر ۴-۴۱).

روش دیگر ترسیم الگوی والان

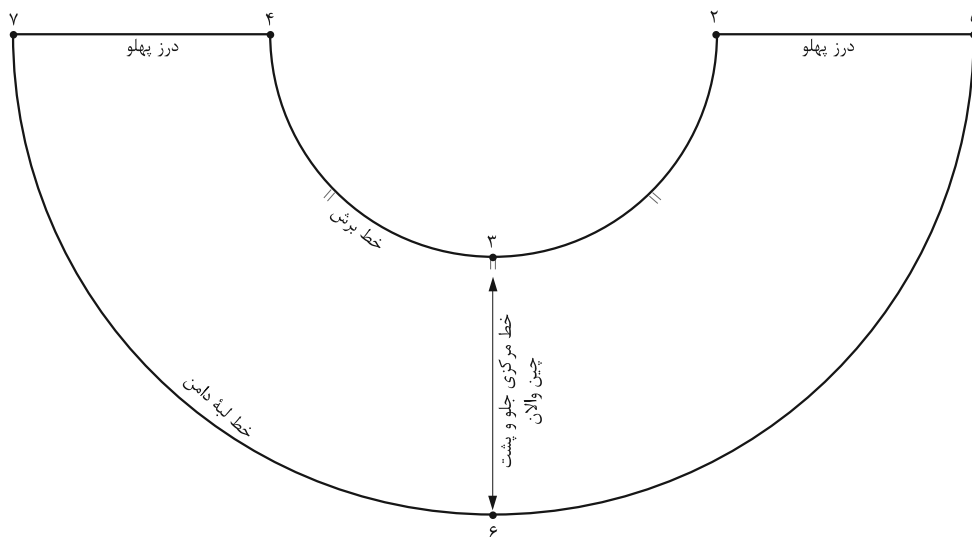

▲ تصویر ۴۲-۴

اندازه‌های مورد نیاز:

- اندازه خط برش در جلو و پشت الگو ۵۱ سانتی‌متر
- بلندی والان ۲۰ سانتی‌متر

مرحله ۱

■ اندازه خط برش جلو و پشت الگو را ضربدر عدد ۲ کرده یادداشت کنید.

$$۵۱ \text{ cm} \times ۲ = ۱۰۲ \text{ cm}$$

■ مجموع خط برش جلو و پشت را به دست آورده منهای $\frac{۱}{۶}$ سانتی‌متر کنید.

$$۱۰۲ \text{ cm} \div ۶ = ۱۷ \text{ cm}$$

$$۱۷ \text{ cm} - ۱ \text{ cm} = ۱۶ \text{ cm}$$

اندازه شعاع دایره

■ روی کاغذ یک خط افقی رسم کرده وسط آن را «نقطه ۱» بنامید.

■ از «نقطه ۱» به وسیله گونیا یک خط عمود رسم کنید.

■ از «نقطه ۱» به وسیله پرگار خیاطی یا متر یک نیم‌دایره به شعاع به دست آمده رسم کرده نقاط «۴»، «۲» و «۳» به دست می‌آید.

$$\frac{۱}{۶} \text{ مجموع خط برش منهای } ۱ \text{ سانتی‌متر } ۱ \rightarrow ۲ = ۱ \rightarrow ۳ = ۱ \rightarrow ۴$$

طراحی، مدل سازی و دوخت دامن ویژه دختران

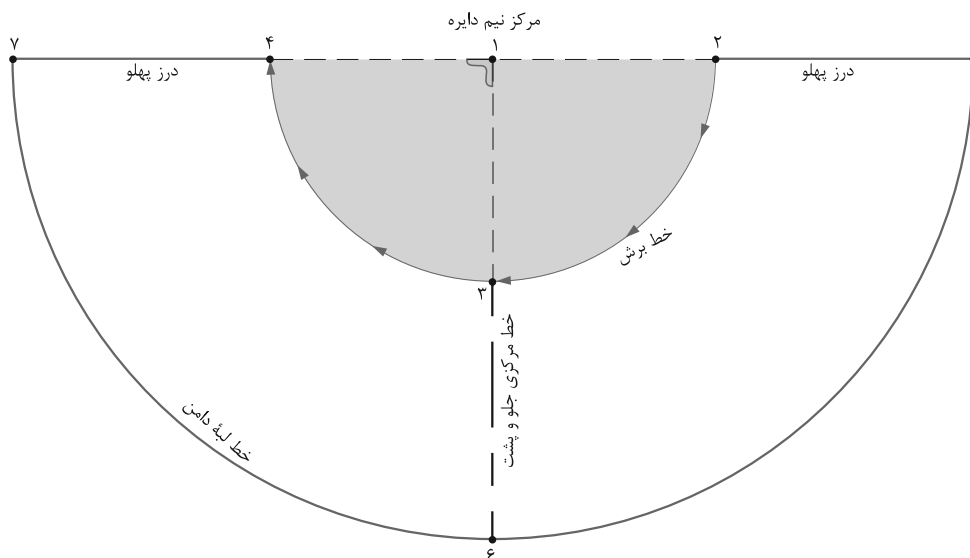

▲ تصویر ۴۳-۴

- شعاع دایره ۱۶ سانتی متر $۱ \rightarrow ۲ = ۱ \rightarrow ۳ = ۱ \rightarrow ۴$
- ۵ « به دست می آید (تصویر ۴۳-۴). از «نقطه ۱» به وسیله پرگار خیاطی به اندازه «شعاع به اضافه بلندی والان» یک نیم دایره دیگر رسم کرده نقاط «۶ و ۷»
- ۱ $\rightarrow ۵ = ۱ \rightarrow ۶ = ۱ \rightarrow ۷$ شعاع دایره به اضافه بلندی والان
- سانتی متر $۱۶ \text{cm} + ۲۰ \text{cm} = ۳۶$

فعالیت عملی ۷

● اگر بخواهیم والان چین دار را ترسیم کنیم چه تغییراتی در اندازه‌ها و ترسیم الگو باید اجرا کرد؟

سازون دامن



▲ تصویر ۴۴-۴

گفت‌وگو کنید

فعالیت عملی ۸

- آیا تاکنون یک شکل ساده مانند دایره که روی کاغذ ترسیم شده را به وسیله مداد رنگی تبدیل به شکل کروی کرده‌اید؟ (از چه روشی استفاده می‌کنید؟)
- آیا تاکنون به وسیله مقوا، یک مستطیل را تبدیل به استوانه کرده‌اید؟ (از چه روشی استفاده می‌کنید؟)
- به نظر شما چگونه لباس‌هایی که از پارچه تهیه شده‌اند کامل فرم انحناها، برجستگی‌ها و فرورفتگی‌های اندام را به خود می‌گیرد؟ (از چه روشی استفاده شده است؟)

طراحی، مدل سازی و دوخت دامن ویژه دختران

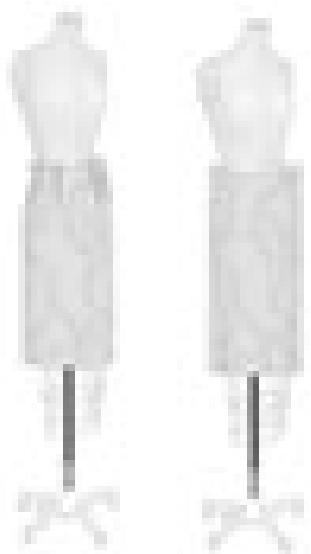

▲ تصویر ۴-۴۵

- پارچه روی مانکن یا اندام فرد، بدون ساسون یک مستطیل صاف است.
- تفاوت بین اندازه دور باسن و کمر را به وسیله ساسون به وجود می آورند.
- ساسون ها کار ایجاد حجم و فضا را روی پارچه انجام می دهند.
- فضای لازم برای فرورفتگی، برجستگی و انحناهای لباس با ترسیم ساسون روی الگو انجام می شود (تصویر ۴-۴۵).

طریقه انتقال ساسون های دامن

■ ساسون های دامن چهار حالت دارد (تصویر ۴-۴۶).

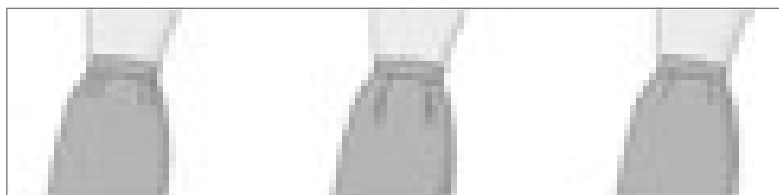

۱- دوخت ساسون

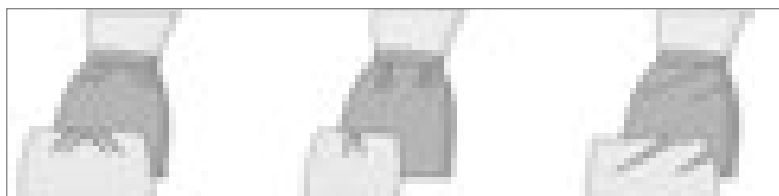

۲- انتقال ساسون
(جابه جا کردن ساسون)

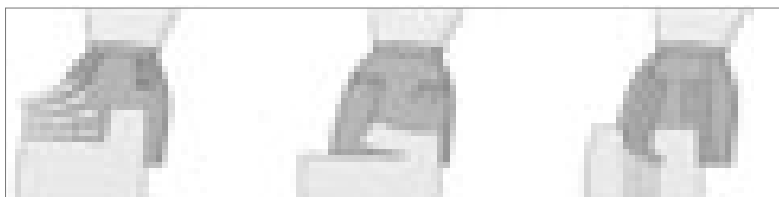

۳- رد کردن ساسون در برش عمودی و افقی

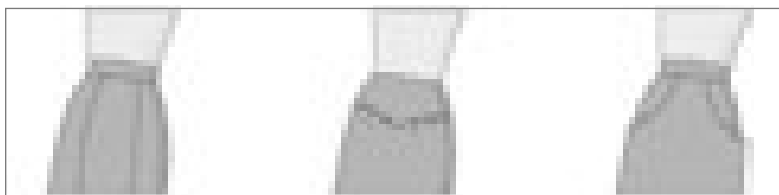

۴- تبدیل ساسون به پیلی یا چین

▲ تصاویر ۴-۴۶

دامن گودت دار

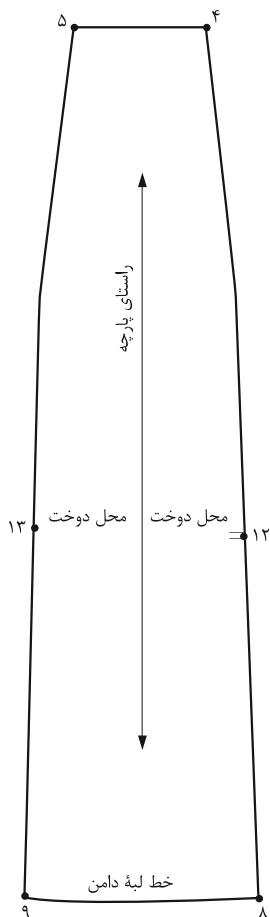

▲ تصویر ۴-۴۸



▲ تصویر ۴-۴۷

مرحله ۱

- یکی از الگوهای دامن ترک را رولت کنید.
- از نقاط «۸ و ۹» به اندازه بلندی گودت علامت گذاری کرده نقاط «۱۲ و ۱۳» به دست می آید.
- فاصله خط «۸→۱۲» یا «۹→۱۳» را به منظور ترسیم گودت‌ها یادداشت کنید (تصویر ۴-۴۸).

به تصویر (۴-۴۷) دقت کنید، در بین ترک‌های دامن، تکه اضافه شده گودت نامیده می‌شود. با توجه به تصاویر، این گودت‌ها چه تفاوتی با یکدیگر دارند؟

طراحی، مدل سازی و دوخت دامن ویژه دختران

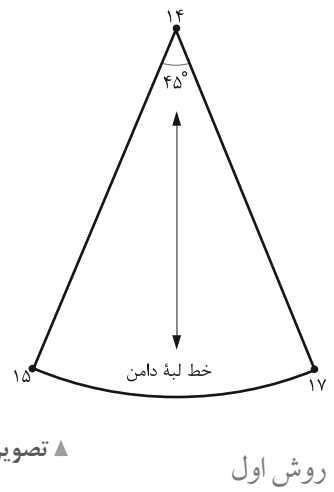
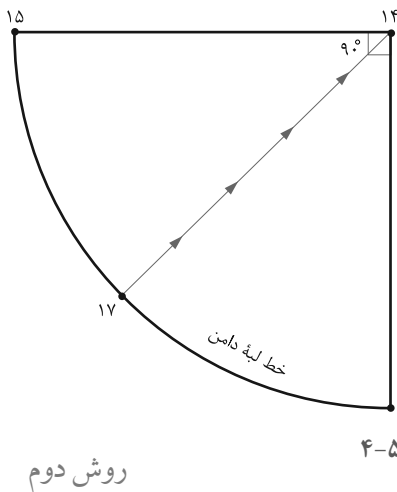
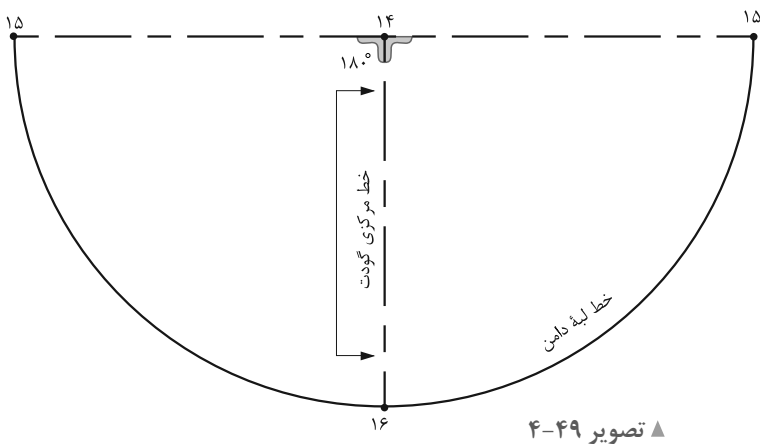
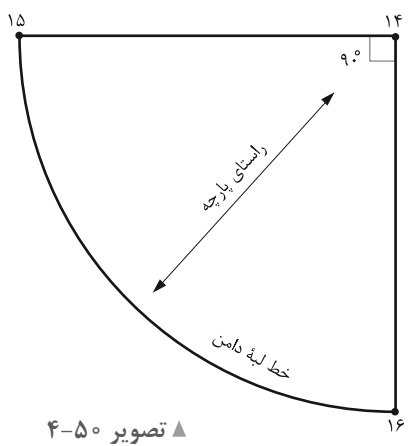

روش دوم

روش اول

گودت با زاویه ۹۰ درجه

■ روی کاغذ دو خط عمود بر هم ترسیم کرده و به شعاع «۸→۱۲» $\frac{1}{4}$ دایره رسم کنید (تصویر ۴-۵۰).

روش سوم

گودت با زاویه ۴۵ درجه

گودت قبلی ($\frac{1}{4}$ دایره) را نصف کرده گودت $\frac{1}{8}$ دایره به دست می آید (تصویر ۴-۵۱).

گودت با زاویه ۱۸۰ درجه

■ روی کاغذ نیم دایره ای به شعاع فاصله «۸→۱۲» یا «۹→۱۳» رسم کنید.

■ به هنگام دوخت، فاصله «۱۴→۱۵'» به «۸→۱۲» و «۱۴→۱۵» به طرف دیگر ترک «۹→۱۳» وصل می شود.

(تصویر ۴-۴۹)

فعالیت عملی ۹

● به تصویر (۴-۴۷) دقت کنید، آیا می توانید این گودت ها را رسم کنید؟

● این گودت چه تفاوتی با سه گودت اصلی دارد؟

الگوی فون نیلوفری در دامن ترک

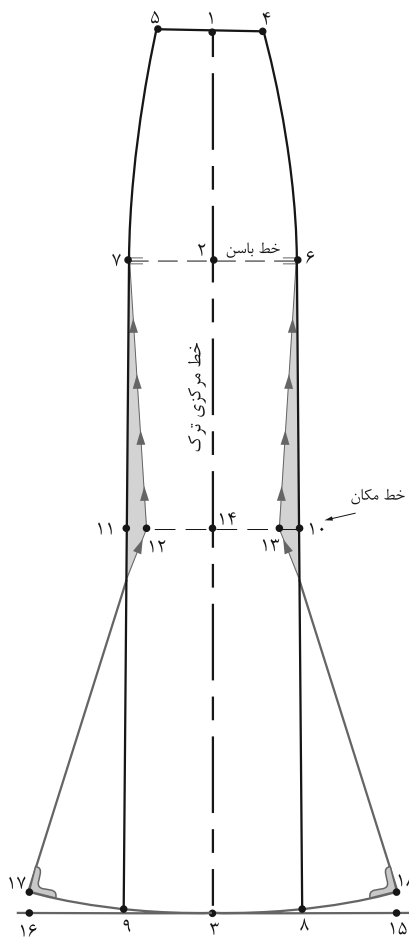

▲ تصویر ۴-۵۲



■ در صورتی که مانند مدل بخواهیم دامن در قسمت ران تا بالاتر از زانو کمی تنگ‌تر باشد، از نقاط ۶ و ۷ اندازه گرفته نقاط «۱۱ و ۱۰» به دست می‌آید.

■ نقاط «۱۱ و ۱۰» محل فون کردن و تنگ‌تر شدن ترک است، اگر از این نقاط به اندازه مورد نظر داخل شوید، نقاط «۱۲ و ۱۳» به دست می‌آید.

■ طول خطوط «۱۲→۱۷» و «۱۳→۱۸» باید مساوی خط «۳→۱۴» باشد. این خطوط را کنترل کنید (تصویر ۴-۵۲).

با توجه به تصویر (۴-۵۲) در صورتی که بخواهیم الگوی دامن ترک را به جزء اساس فون و گودت اوزمان بدهیم، از چه روشی می‌توانیم استفاده کنیم؟

مرحله ۱

■ از الگوی اساس دامن ترک رولت کنید:

■ با توجه به مدل این نوع دامن‌ها قد دامن را به دلخواه بلند کنید.

■ از لبه دامن نقاط «۹ و ۸» به اندازه مورد نظر اوزمان داده نقاط «۱۵ و ۱۶» به دست می‌آید.

طراحی، مدل سازی و دوخت دامن ویژه دختران

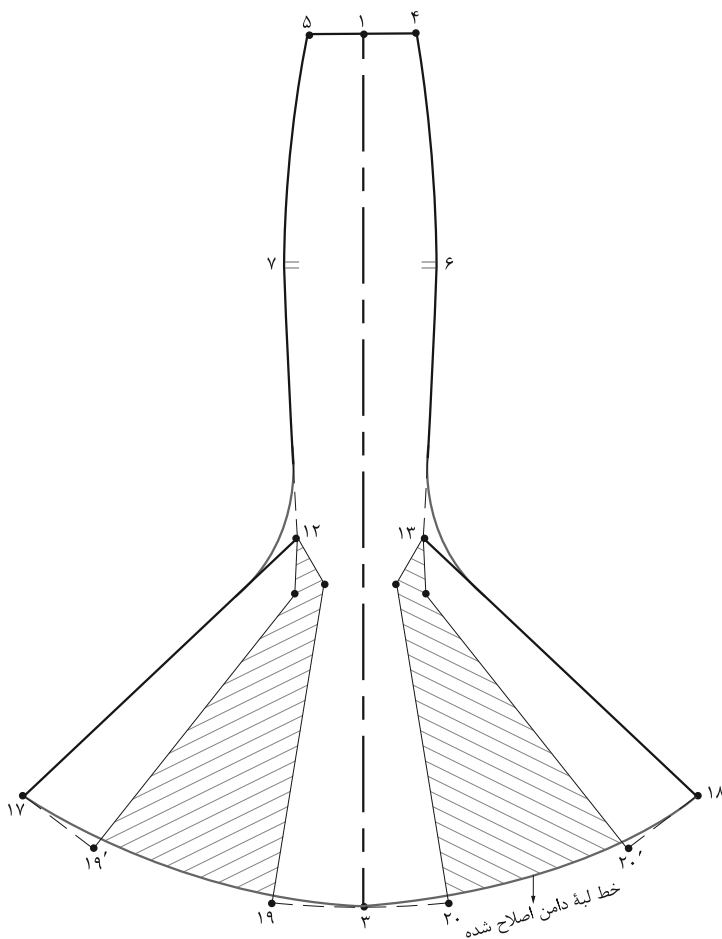

▲ تصویر ۴-۵۴

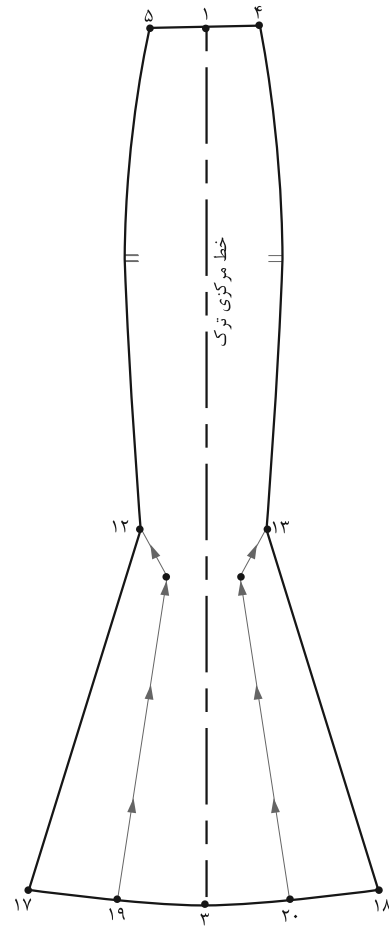

▲ تصویر ۴-۵۳

مرحله ۳

- زیر نقاط «۱۹ و ۲۰» کاغذ چسبانده و به اندازه دلخواه (به مدل بستگی دارد) اوزمان دهید.
- خطوط لبه دامن و پهلوی ترک را به وسیله خط کش منحنی مجدداً اصلاح کنید (تصویر ۴-۵۴).

مرحله ۲

- در لبه دامن خط «۱۷→۱۸» را به چهار قسمت مساوی تقسیم کنید، نقاط «۱۹ و ۲۰» به دست می آید.
- مطابق شکل خطوطی از نقاط «۱۹ و ۲۰» به طرف بالا رسم کرده تا با خطوط رسم شده از نقاط «۱۲ و ۱۳» برخورد کند.
- خطوط اوزمان «۱۲→۱۳» و «۱۹→۲۰» را از خط لبه دامن قیچی کنید (تصویر ۴-۵۳).

روش دیگر اوزمان در دامن‌های برش عمودی

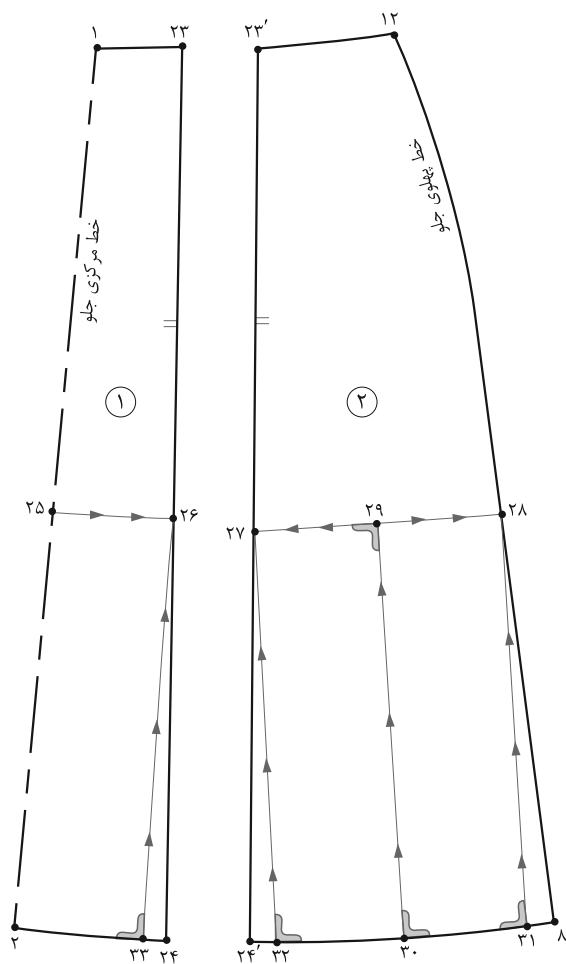

▲ تصویر ۴-۵۶

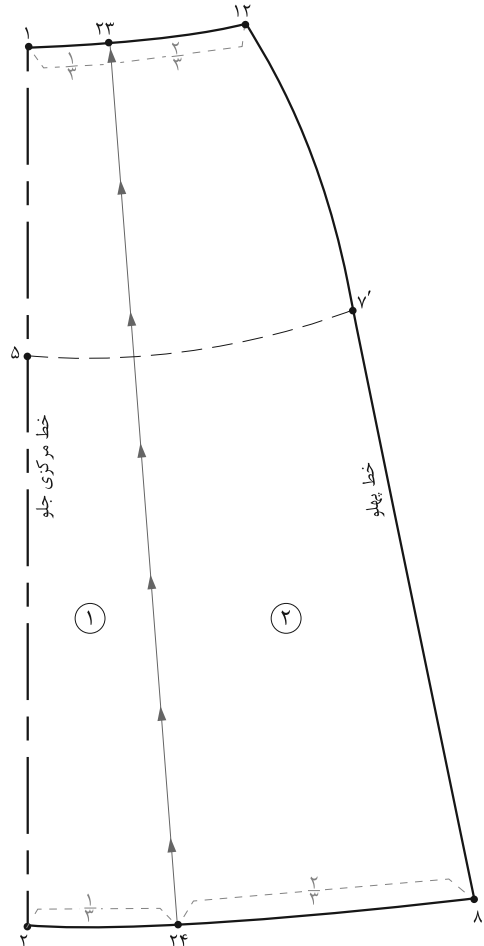

▲ تصویر ۴-۵۵

مرحله ۱

- از الگوی دامن فون رولت کنید.
- فاصله خطوط «۱→۱۲» (کمر) و «۲→۸'» (لبه دامن) را به سه قسمت تقسیم کرده نقاط «۲۳ و ۲۴» به دست می‌آید.
- تکه‌های الگو را شماره‌گذاری کنید.
- خط «۲۳→۲۴» را از لبه دامن قیچی کنید (تصویر ۴-۵۵).
- روی تکه شماره ۱ مانند تکه شماره ۲ انجام دهید.
- مطابق شکل این خطوط را از لبه دامن از نقاط «۳۲، ۳۳ و ۳۱» به سمت نقاط «۲۸ و ۲۷، ۲۶، ۲۵» قیچی کنید (تصویر ۴-۵۶).

از الگوی دامن فون رولت کنید.

فاصله خطوط «۱→۱۲» (کمر) و «۲→۸'» (لبه دامن) را به سه قسمت تقسیم کرده نقاط «۲۳ و ۲۴» به دست می‌آید.

تکه‌های الگو را شماره‌گذاری کنید.

خط «۲۳→۲۴» را از لبه دامن قیچی کنید (تصویر ۴-۵۵).

مرحله ۲

- روی تکه‌های شماره ۲ و ۱، مکانی که می‌خواهید تا آن قسمت فون شود را از نقاط «۱۲ و ۲۳، ۲۳' و ۱» پایین آمده نقاط «۲۸ و ۲۷، ۲۶، ۲۵» به دست می‌آید.

طراحی، مدل سازی و دوخت دامن ویژه دختران

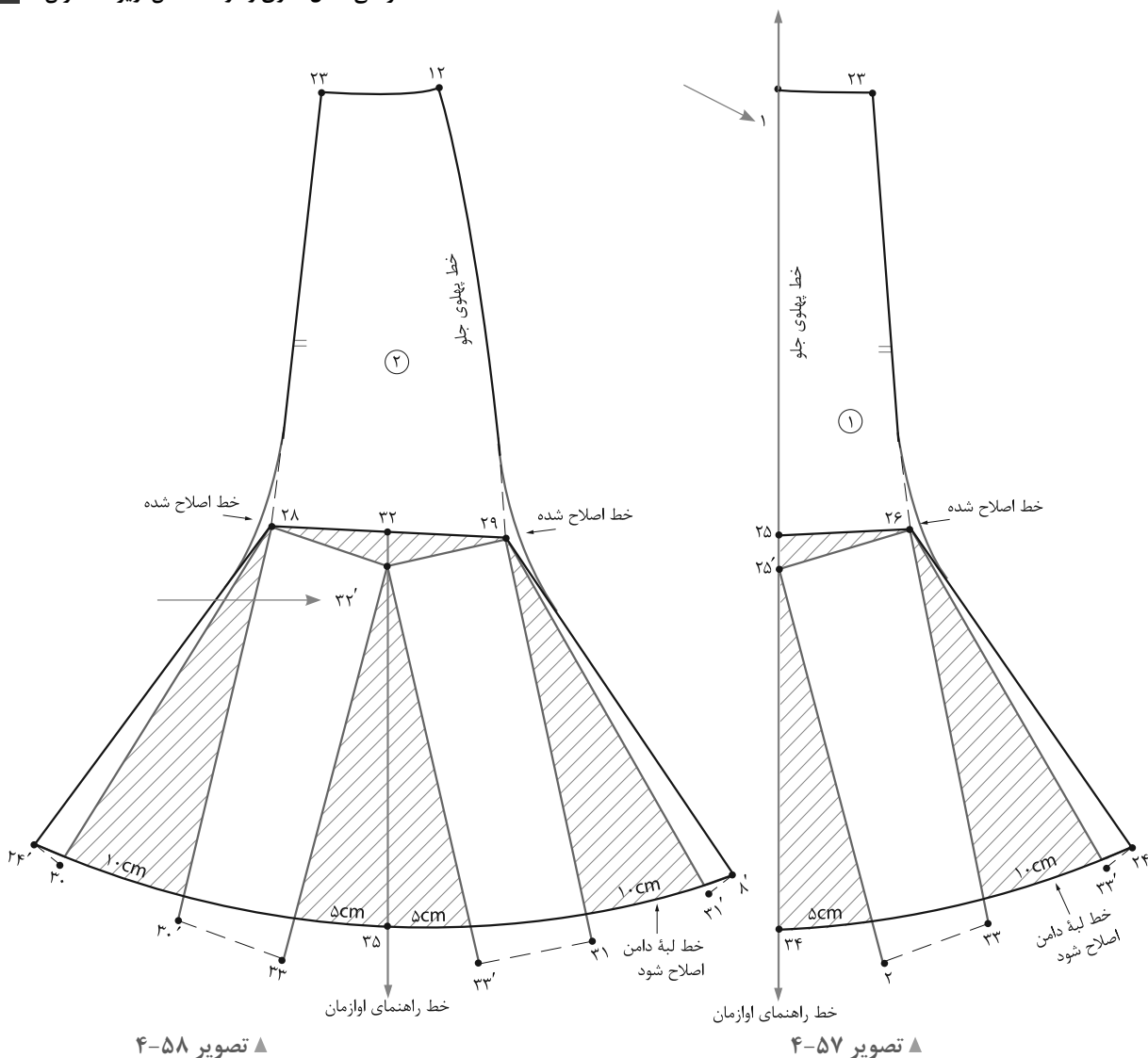

▲ تصویر ۴-۵۸

▲ تصویر ۴-۵۷

مرحله ۳

- مطابق شکل خط راهنمای اوزان موازی با لبه کاغذ رسم کنید.
- تکه شماره ۱ را مطابق شکل فاصله «۱→۲۵» را روی خط راهنمای اوزان قرار دهید.
- از «نقطه ۲۵» به اندازه طول «۲→۲۵'» روی خط راهنمای اوزان پایین آمده «نقطه ۳۴» به دست می آید.
- مطابق شکل «نقطه ۲» را حرکت داده تا فاصله «۲→۳۴» برابر « $\frac{1}{4}$ » اوزان مورد نظر باشد.
- خطوط پهلو و لبه دامن را مجدداً به وسیله خط کش منحنی رسم کنید (تصویر ۴-۵۷).

- علائم موازنه، راستای پارچه، را علامت گذاری کنید.

مرحله ۴

- روی خط راهنمای اوزان را رسم کنید.
- «نقطه ۳۲» تکه شماره ۲ را روی خط راهنمای اوزان قرار دهید.
- مانند تکه شماره ۱ قسمت جلو، از «نقطه ۳۲» فاصله « $33' \rightarrow 32'$ » را اندازه بزنید، «نقطه ۳۵» به دست می آید.
- مراحل بعد عیناً مانند تکه شماره ۱ عمل کنید.
- در پشت مانند جلو عمل کنید (تصویر ۴-۵۸).

الگوی دامن غیرمقارن



▲ تصویر ۴-۵۹

فکر کنید

- با توجه به تصویر (۴-۵۹) تفاوت الگوی این مدل دامن را با مدل های دیگر، توضیح دهید.
- در مدل های غیرمقارن، به دلیل متفاوت بودن شکل قسمت چپ و راست، الگوی کامل جلوی دامن مورد نیاز است.

طراحی، مدل سازی و دوخت دامن ویژه دختران

مدل ۱

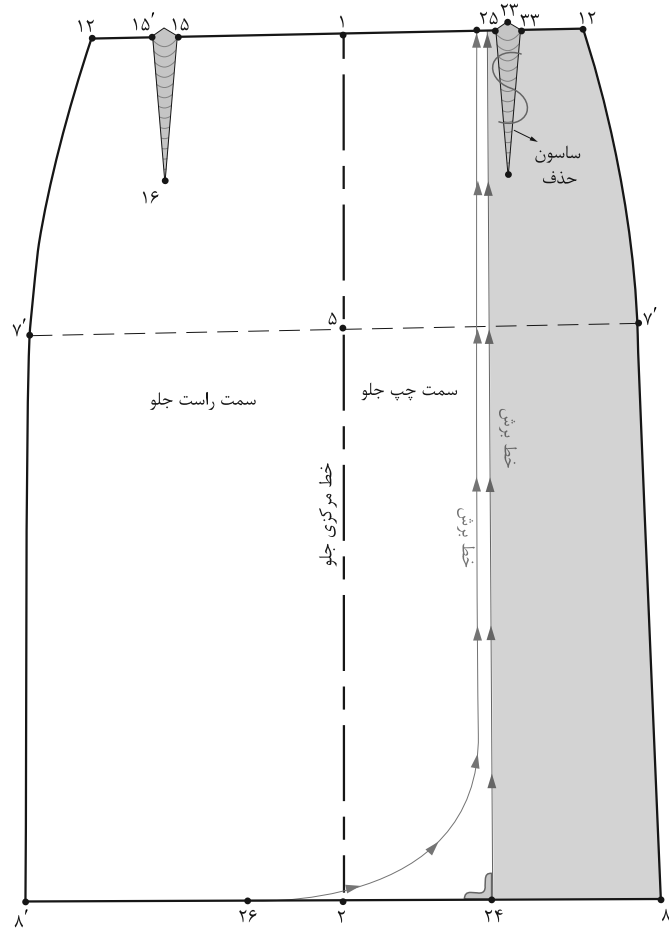

▲ تصویر ۶۰-۴

مرحله ۱

- الگوی جلو را از خط مرکزی «تا» کرده و رولت کنید.
- روی خط مرکزی جلو، از نقاط «۱ و ۲» به اندازه دلخواه داخل شده نقاط «۲۴ و ۲۵» به دست می‌آیند.
- نقاط «۲۴ و ۲۵» را با خط به یکدیگر وصل کنید. (تکه‌اضافی قسمت راست از الگو جدا شود).
- در صورتی که مدل دامن برش منحنی دارد، آن را براساس مدل ترسیم کنید (تصویر ۶۰-۴).

فعالیت عملی ۱۰

- آیا الگوهای جلو و پشت برای یک دامن غیرمتقارن کافی است؟
- الگوی جلوی دامن غیرمتقارن، چند بار برش می‌خورد؟ چرا؟
- نام تکه‌های بریده شده دامن جلو چیست؟

مدل ۲

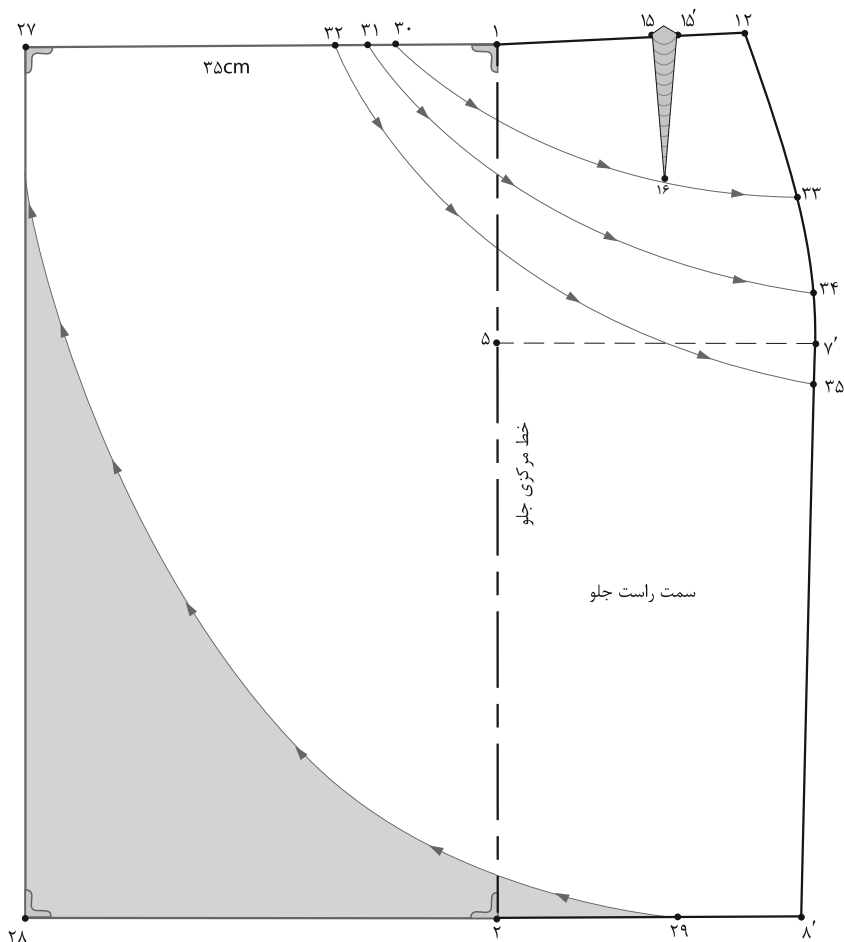

▲ تصویر ۶۱-۴

مرحله ۱

- از «نقطه ۲۷» هلال لبه جلویی دامن را تا «نقطه ۲۹» رسم کنید.
- روی خط کمر از «نقطه ۱۲» با توجه به تعداد پیل‌های مدل، نقاط «۳۰ و ۳۱ و ۳۲» را مشخص کنید.
- روی خط پهلو از «نقطه ۱۲» با توجه به انتهای پیل‌ها نقاط «۳۳، ۳۴، ۳۵» را مشخص کنید.
- نقاط «۳۰، ۳۱ و ۳۲» را به نقاط «۳۳، ۳۴ و ۳۵» به گونه‌ای با خط کش منحنی وصل کنید که یکی از خطوط از انتهای ساسون «نقطه ۱۶» بگذرد (تصویر ۶۱-۴).

- در این مدل، الگوی کامل جلو نیاز نیست.
- در این مدل تکه رویی غیرمستقران دارای والان و پیلی است.
- در این مدل تکه زیری دامن مستقران مدل اولی است (تکه رویی دامن متفاوت است).
- از خط مرکزی جلو نقاط «۱ و ۲» به اندازه بلندی والان و روی هم‌گرد دامن بیرون آمده نقاط «۲۷ و ۲۸» به دست می‌آیند.
- روی خط مرکزی جلو از «نقطه ۲» داخل شده «نقطه ۲۹» را مشخص کنید.

طراحی، مدل سازی و دوخت دامن ویژه دختران

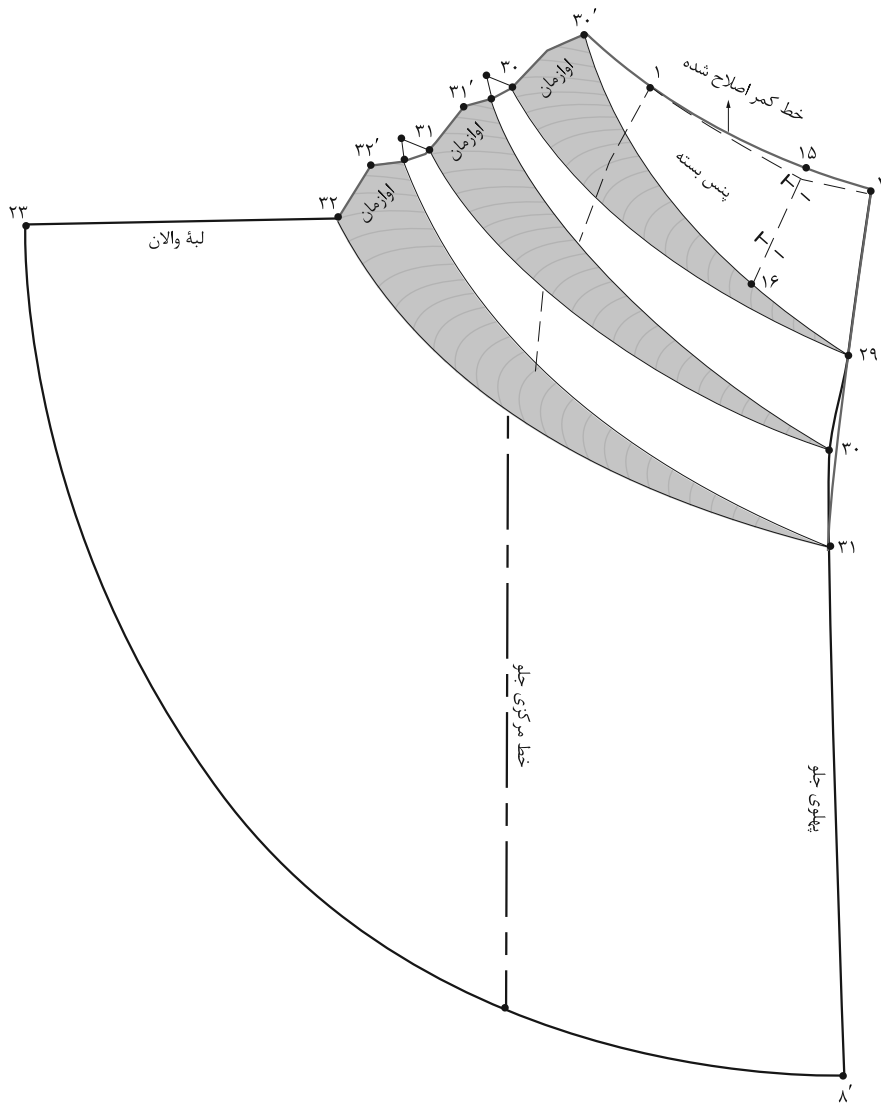

▲ تصویر ۴-۶۲

مرحله ۲

- فرم هلالی شکل لبه پایینی تکه رویی دامن را قیچی کنید.
- مطابق شکل خطوط منحنی پیلی را از سمت نقاط «۳۰، ۳۱ و ۳۲» (در کمر) قیچی کنید. (به قسمی که در خط پهلو جدا نشوند).
- زیر قطعات چیده شده کاغذ گذاشته و به اندازه دلخواه اوزمان دهید.
- ساسون جلوی دامن «۱۵'→۱۶→۱۵» را ببندید و به خط «۳۰'→۳۰» منتقل کنید.
- پس از اوزمان دادن، خطوط بیرونی آنان را «تا» و دوباره رولت کنید.
- خط کمر را، به وسیله خط کش مخصوص، مجدداً رسم کنید (تصویر ۴-۶۲).

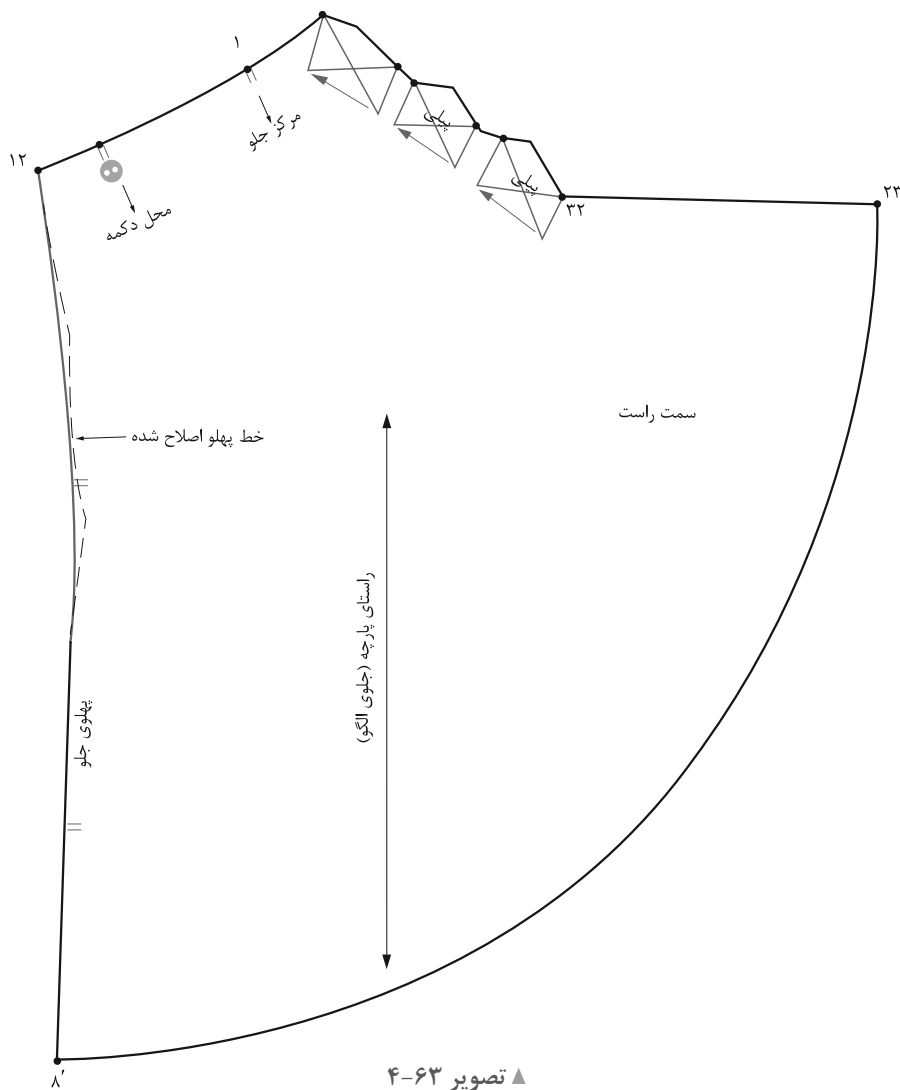

مرحله ۳

- رسم کنید.
- جهت پیل‌ها را روی الگوی تکه رویی مشخص کنید.
- خط پهلو دامن را به وسیله خط کش مخصوص مجدداً
- روی الگو محل دکمه، موازنه پهلوها، خط مرکزی جلو
- علائم موازنه را مشخص کنید (تصویر ۴-۶۳).

طراحی، مدل سازی و دوخت دامن ویژه دختران

والان یکسره



▲ تصویر ۶۴-۴

فکر کنید

- با توجه به تصویر (۶۴-۴) آیا می توانید الگوی آن را ترسیم کنید؟
- آیا می توانید مراحل ترسیم الگوی این دامن غیرمتقارن را توضیح دهید؟

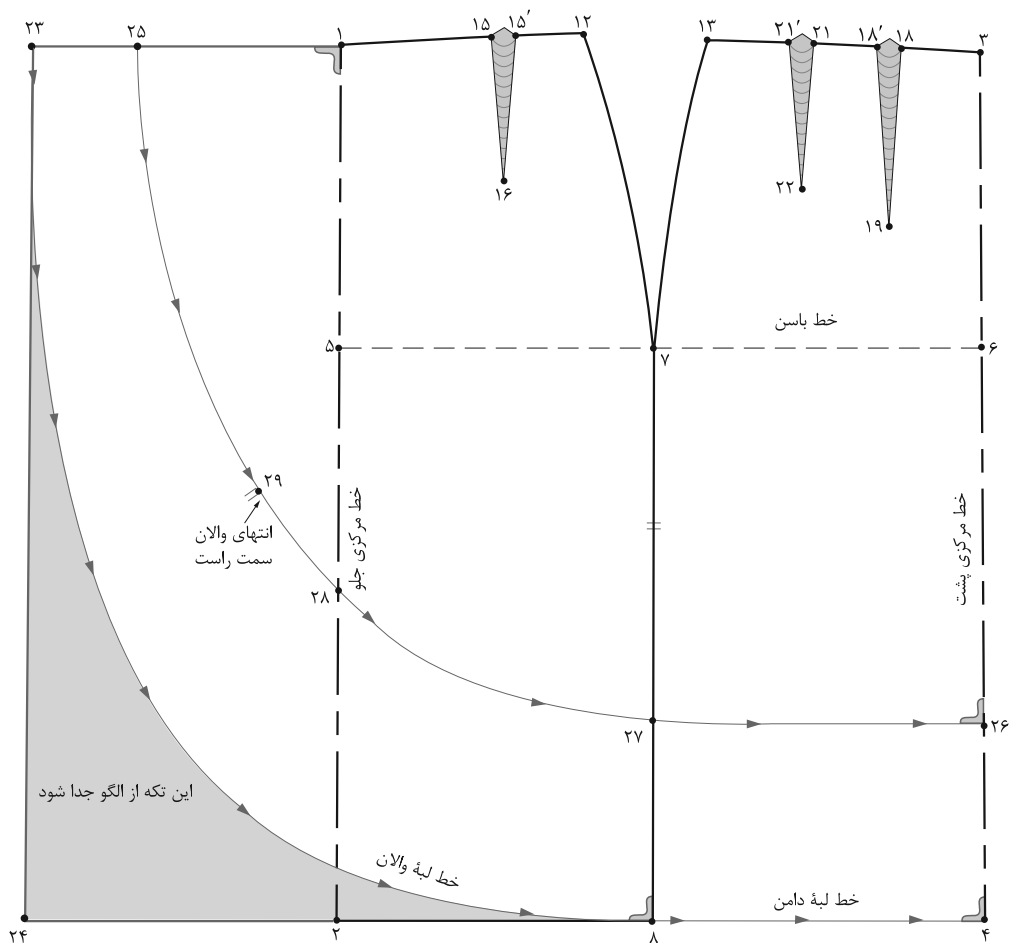

▲ تصویر ۴-۶۵

مرحله ۱

■ با توجه به الگوی دامن‌های غیرمتقارن، توضیحات مربوط به مرحله اول ترسیم الگو را به ترتیب بنویسید.

مثال: الگوی جلو و پشت اساس دامن را جداگانه، رولت کنید.

- ■
- ■

مثال: با توجه به مدل دامن که والان سمت چپ، زیر والان سمت راست قرار می‌گیرد و تا «نقطه ۲۵» (کمر) دوخته نمی‌شود، از تقاطع خط مرکزی جلو با خط برش والان «نقطه ۲۸» به اندازه‌ای که انتهای والان سمت چپ قرار می‌گیرد بالا رفته «نقطه ۲۹» به دست می‌آید (تصویر ۴-۶۵).

طراحی، مدل سازی و دوخت دامن ویژه دختران

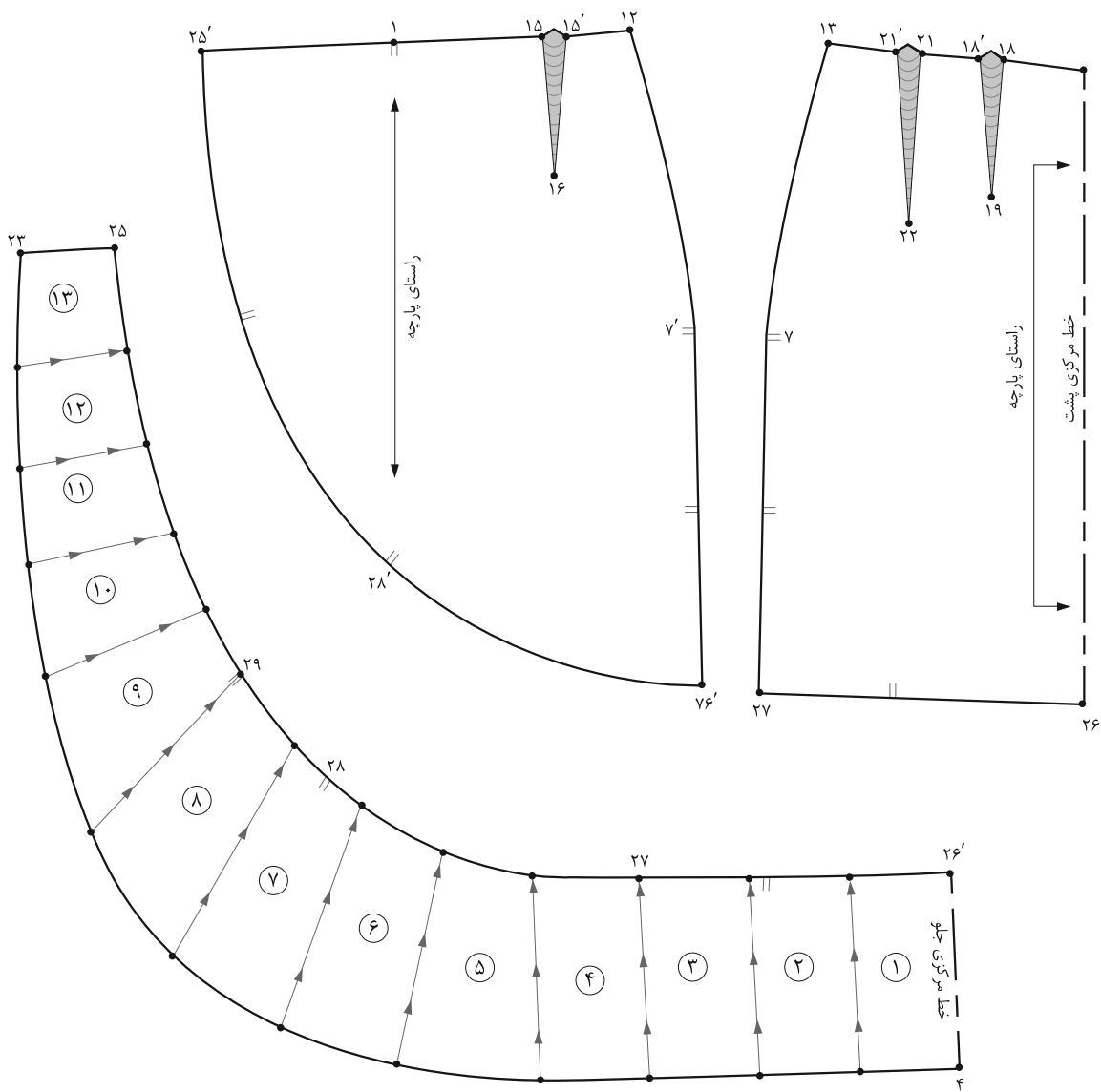

▲ تصویر ۴-۶۶

مرحله ۲

- روی تکه ۳ (والان دامن) فاصله‌های «۲۶'→۲۵'» و «۴'→۲۳'» را با توجه به مدل تقسیم کنید (تصویر ۴-۶۶).
- خطوط اوزمان را از لبه‌ی والان قیچی کنید.

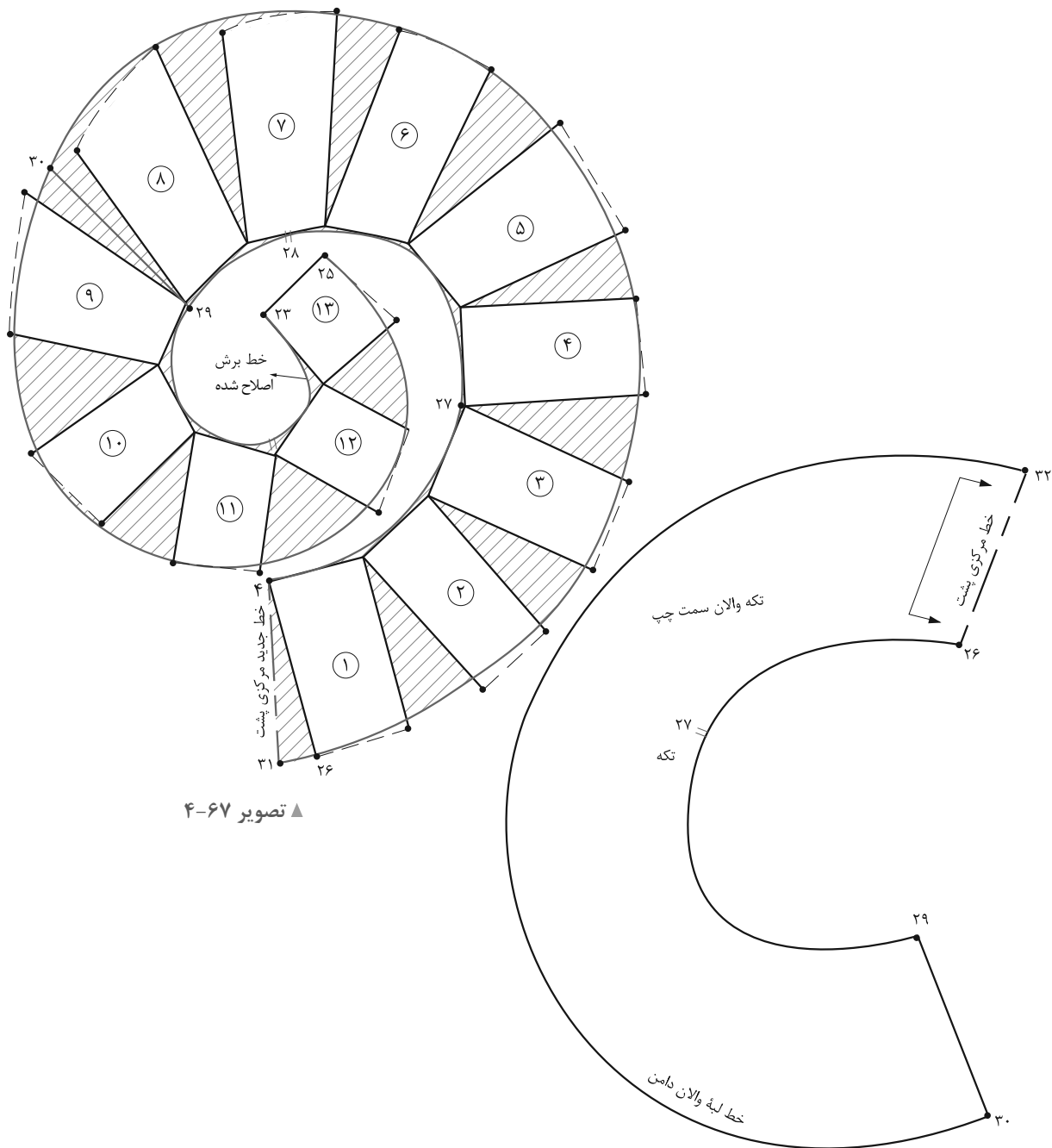

▲ تصویر ۶۷-۴

مرحله ۳

■ از خط مرکزی پشت «۲۶→۴» به اندازه $\frac{1}{4}$ اندازه اوزمان داده شده به بیرون آمده «نقطه ۳۱» به دست می آید.
(تصویر ۶۷-۴).

■ خطوط چیده شده را به اندازه دلخواه (بستگی به مدل دارد) اوزمان دهید.

■ خطوط لبه والان و برش را اصلاح کرده، علامت موازنه را روی الگو علامت گذاری کنید.

■ از «نقطه ۲۹» انتهای والان سمت چپ دامن، خطی به طرف لبه والان رسم کرده، «نقطه ۳۰» به دست می آید.

طراحی، مدل سازی و دوخت دامن ویژه دختران

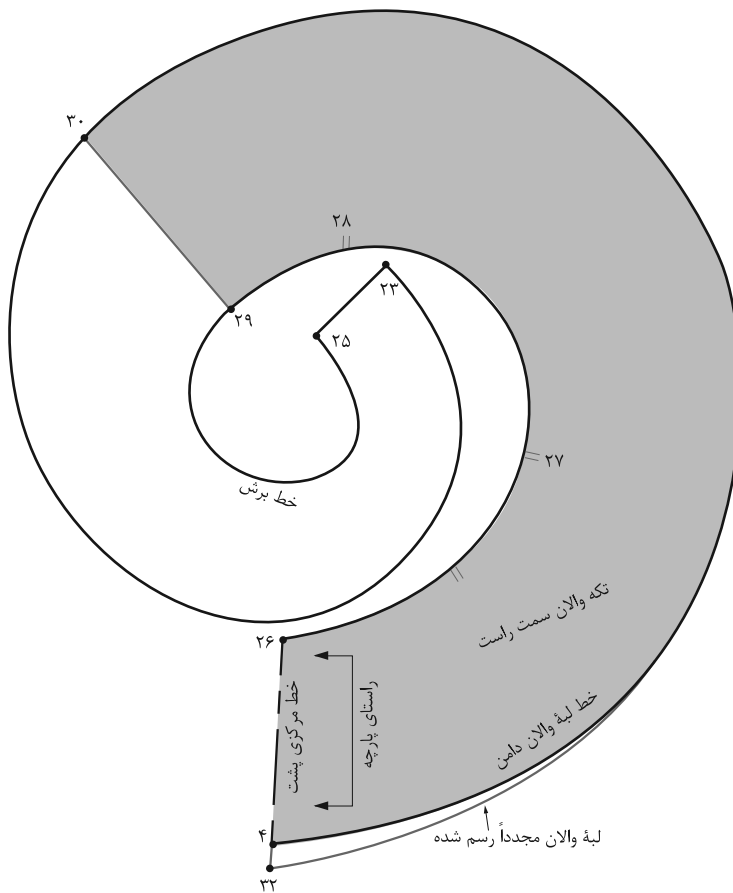

▲ تصویر ۶۸-۴

مرحله ۴

- از روی تکه والان سمت راست تا خط « $۲۹ \rightarrow ۳۰$ » کپی کنید. (این تکه سمت چپ والان است.)
- چرا از «نقطه ۴» به اندازه « $۱/۵-۲$ سانتی متر» پایین آمده و خط لبه را مجدداً رسم می کنیم؟
- در صورتی که نخواهیم به خط مرکزی پشت « $۲۶ \rightarrow ۴$ » اضافه کنیم، خط راستای پارچه باید چه تغییری کند؟ (تصویر ۶۸-۴)

- از روی تکه اوازمان داده شده والان کپی کنید.
- از خط جدید مرکزی پشت «نقطه ۴» به اندازه « $۱/۵-۲$ سانتی متر» پایین آمده «نقطه ۳۲» به دست می آید.
- خط لبه والان را مجدداً از «نقطه ۳۲» رسم کنید.
- این الگوی تکه والان سمت راست (روی دامن) است.

انواع پیلی

پیلی، یک، دو، سه ... و یا یک مجموعه «تا» روی پارچه لباس است، پیلی‌ها باعث گشادشدن قسمت پایین دامن (نسبت به قسمت کمر و باسن دامن) می‌شوند. همه پیلی‌ها با ایجاد «تا» روی پارچه شکل می‌گیرد، این «تا» انواع مختلفی دارد:

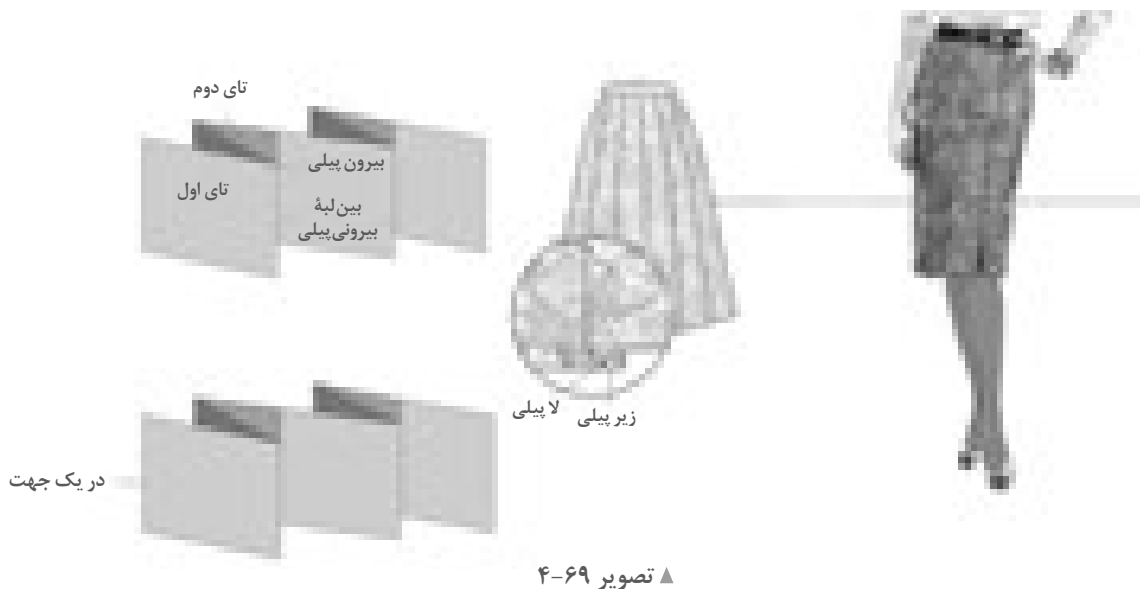

۱- پیلی یکطرفه: از دو «تا» تشکیل می‌شود یک «تا» زیر پیلی و دیگری «لاپیلی» است و در یک جهت قرار می‌گیرد (تصویر ۴-۶۹).

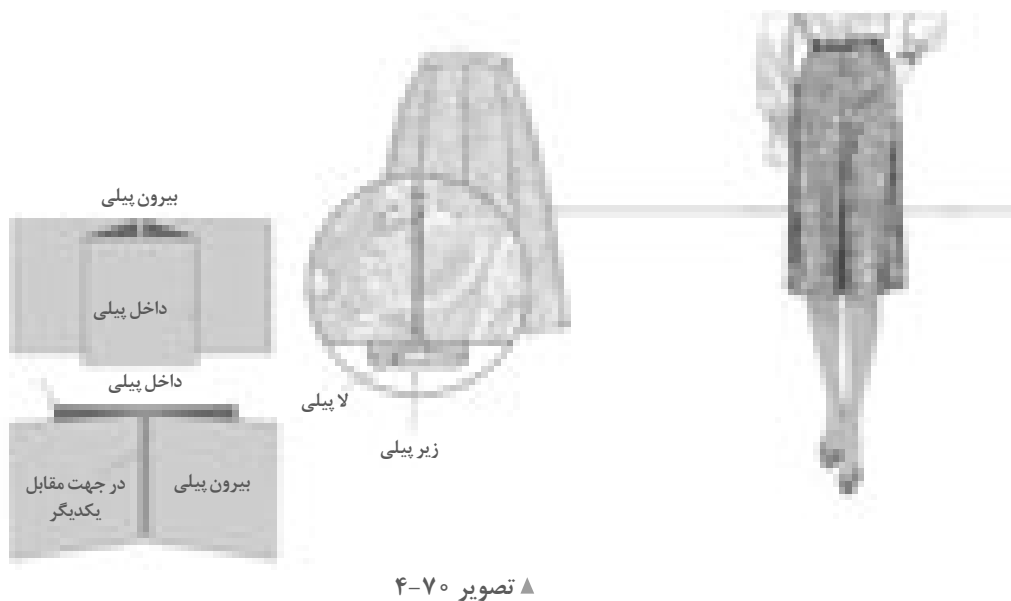

۲- پیلی دوطرفه: از دو پیلی یکطرفه تشکیل شده آنها در جهت مقابل هم قرار می‌گیرند. ولی یک پیلی واحد است (تصویر ۴-۷۰).

طراحی، مدل سازی و دوخت دامن ویژه دختران

دامن با پیلی های دوقلو و یک طرفه



▲ تصویر ۴-۷۱

فکر کنید

- با توجه به تصاویر (۴-۷۱) پیلی ها در کدام قسمت های الگو ترسیم شده اند؟
- با توجه به لبه پایین دامن، پیلی ها روی کدام یک از دامن های راسته با فون ترسیم می شود؟

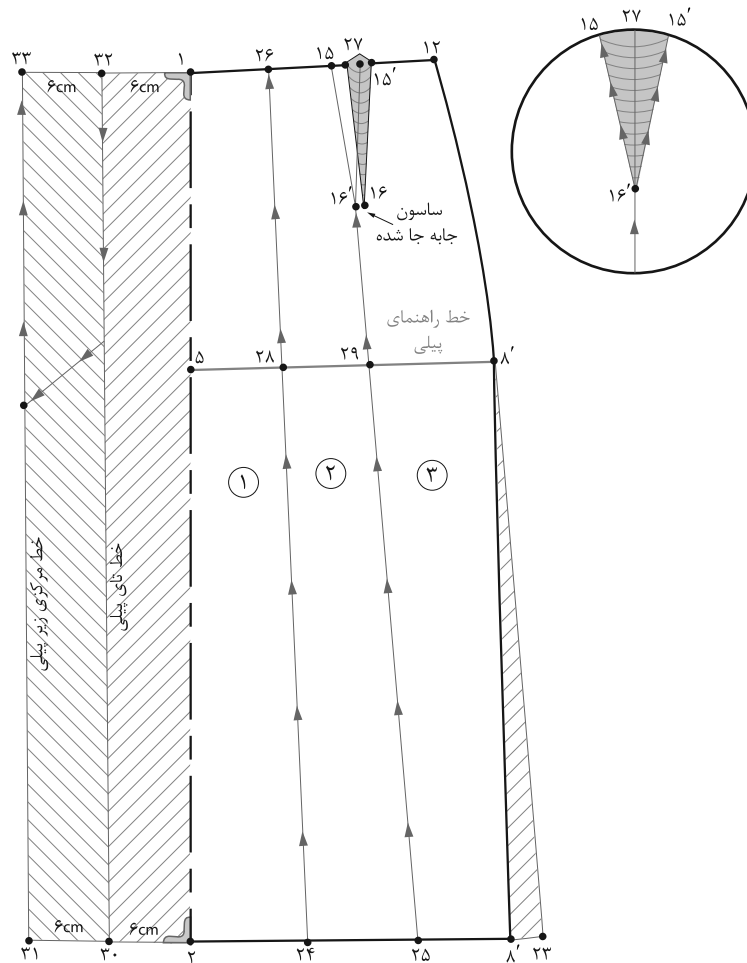

▲ تصویر ۷۲-۴

مرحله ۱

کنید، نقاط تقاطع این خطوط با خط باسن، نقاط «۲۸ و ۲۹» خواهد بود.

■ ساسون ۱۵' → ۱۶' → ۱۵' را به دوطرف خط ۲۷ → ۲۵ منتقل کنید (ساسون جابه جا شود).

■ از خط مرکزی جلو نقاط «۱ و ۲» به اندازه لایپلی و زیر پیلی بیرون آمده، نقاط «۳۰، ۳۱، ۳۲ و ۳۳» به دست می آیند.

■ روی باسن، خط راهنمای پیلی را علامت گذاری کنید.

■ از نقاط «۲۴ و ۲۵» خطوط پیلی را در جهت فلش ها قیچی کنید.

■ الگوی اساس دامن را رولت کنید.

■ در لبه دامن «نقطه ۸' را به اندازه دلخواه (حداکثر ۵ سانتی متر) اوزمان دهید تا نقطه ۲۳ به دست آید.

■ در لبه دامن فاصله «۲۳ → ۲» و در خط کمر فاصله «۱ → ۱۲» را به سه قسمت مساوی تقسیم کرده، نقاط ۲۷" و ۲۶، ۲۵، ۲۴" را به دست آورید.

■ نقاط «۲۶ و ۲۴» و «۲۷ و ۲۵» را با خط به یکدیگر وصل

طراحی، مدل سازی و دوخت دامن ویژه دختران

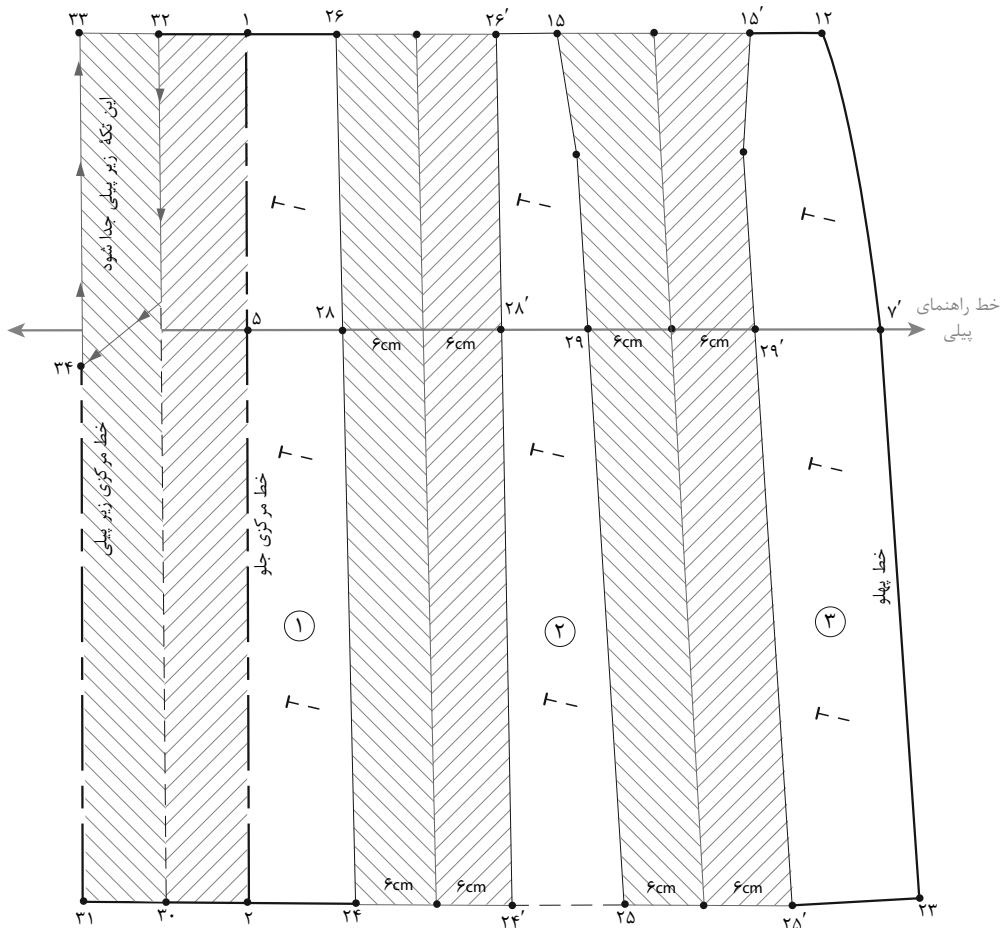

▲ تصویر ۷۳-۴

مرحله ۲

قرار داده در نقاط «۲۴ و ۲۸» و «۲۹ و ۲۵» به اندازه لایپلی و زیرپیلی اوزمان دهید.

■ تکه بالایی زیرپیلی مرکز جلو «۳۲→۳۴→۳۳» را قیچی کنید (تصویر ۷۳-۴).

■ روی کاغذ، خط راهنمای پیلای را رسم کنید، تا الگوها، به ترتیب شماره روی آن گذاشته شوند.

■ تکه‌های «۱، ۲، ۳» را به ترتیب روی خط راهنمای اوزمان

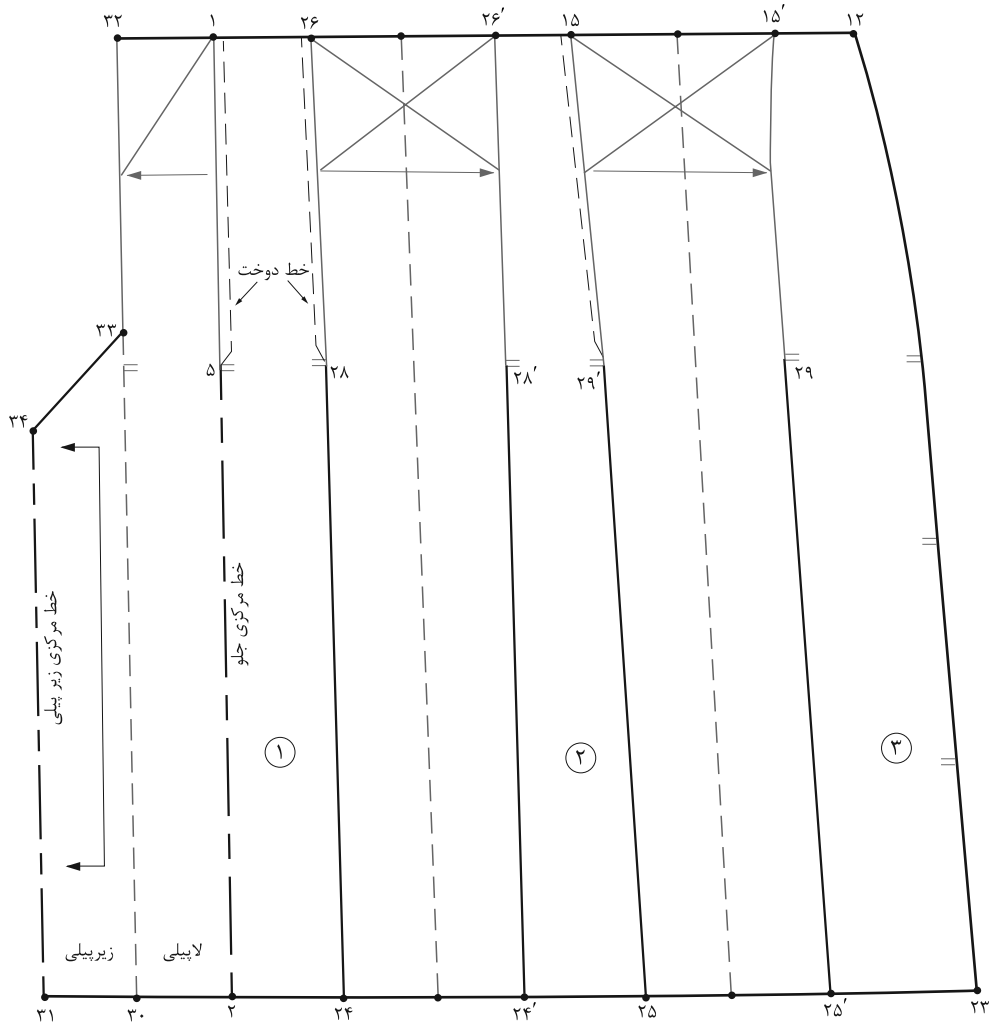

▲ تصویر ۷۴-۴

مرحله ۳

- در این مدل پیلای‌ها تا خط باسن دوخته می‌شود، روی الگو محل دوخته شده را علامت گذاری کنید.
- علائم موازنه، راستای پارچه، جهت «تای» پیلای را مشخص کنید (تصویر ۷۴-۴).

گفت‌وگو کنید

فعالیت عملی ۱۱

- در گروه‌های کلاسی پس از ترسیم الگوهای پیلای دار، آنها را مورد بررسی قرار داده و به سؤالات زیر پاسخ دهید.
- چرا تکه بالایی زیر پیلای "۳۲→۳۴→۳۳" چیده و از الگو جدا می‌شود؟
- آیا در همه مدل‌های پیلای دار باید ساسون‌ها در پیلای‌ها چیده شود؟
- اگر بخواهیم اوزمان لبه دامن بیشتر از اوزمان قسمت بالای الگو باشد، آیا باید خط راهنمای پیلای روی الگو ترسیم شود؟ چرا؟
- این الگو برای دامن پیلای دار راسته است، به منظور ترسیم پیلای اریب چه روشی پیشنهاد می‌کنید؟ الگوی آن را ترسیم کنید.

طراحی، مدل سازی و دوخت دامن ویژه دختران

الگوی دامن زیرپیلی فون

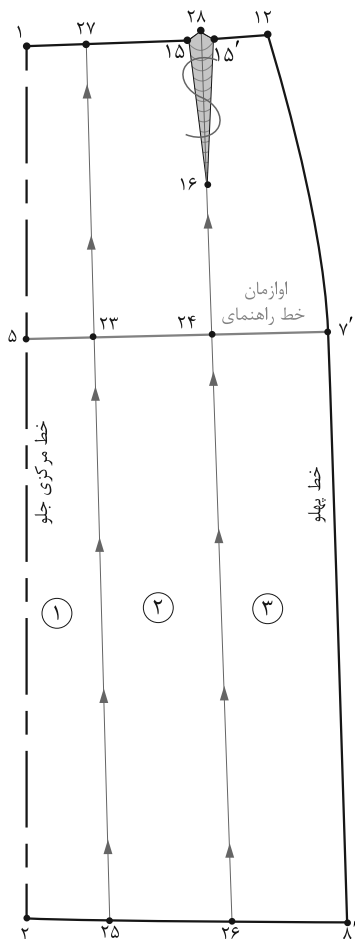

▲ تصویر ۴-۷۵



مرحله ۱

■ از الگوی اساس دامن رولت کنید.

■ روی خط باسن فاصله « $5 \rightarrow 7'$ » را به پنج قسمت تقسیم کرده، $\frac{1}{5}$ این فاصله را از نقطه « 23 » و $\frac{2}{5}$ آن را «نقطه 24 » مشخص کنید.

■ از نقاط « 23 و 24 » به وسیله گونیا خطوط مستقیم به خطوط کمر و لبه دامن رسم کرده نقاط 25 و 26 (لبه دامن)

و « 28 و 27 » خط کمر به دست می آید.

■ ساسون جلو « $15 \rightarrow 16 \rightarrow 15'$ » را حذف کنید.

■ تکه های الگو را شماره گذاری و روی خط باسن، خط راهنمای اوزمان را ترسیم کنید.

■ خطوط اوزمان از لبه دامن تا کمر چیده شود (تصویر ۴-۷۵).

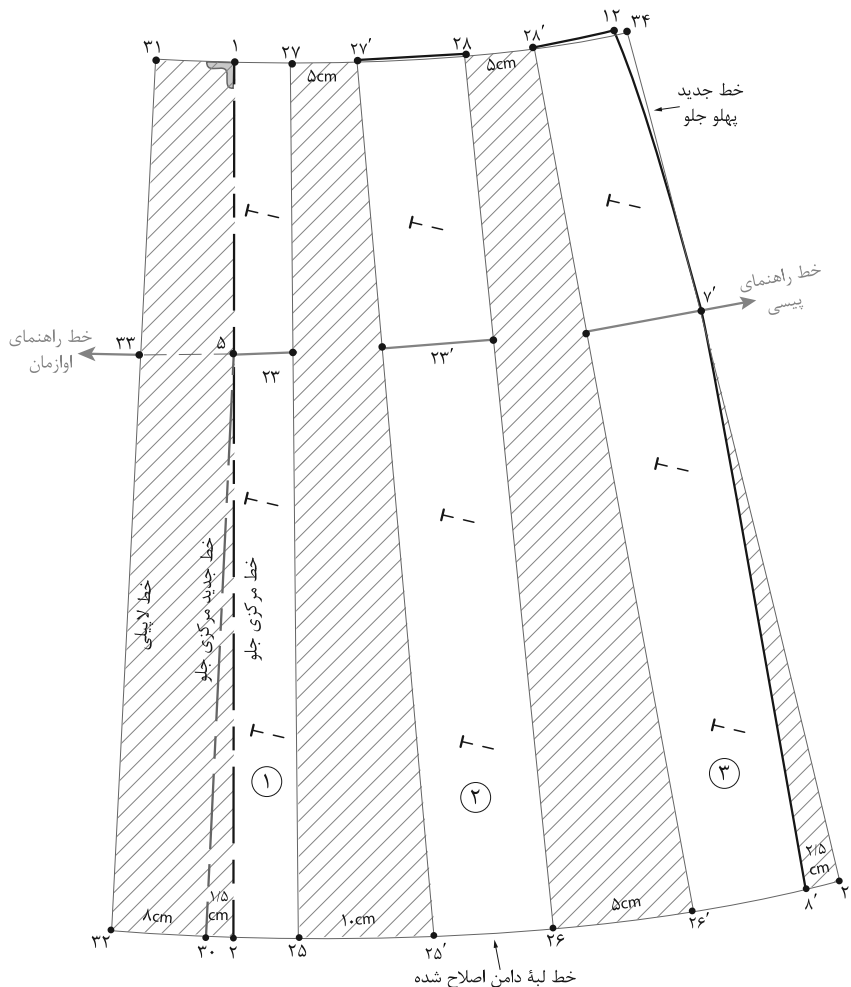

▲ تصویر ۷۶-۴

مرحله ۲

- خط راهنمای اوزمان را روی کاغذ ترسیم کنید.
- تکه شماره ۱ را روی خط راهنمای اوزمان تنظیم کنید.
- در قسمت کمر (۲۷'→۲۷) به اندازه «۵ سانتی‌متر» در لبه دامن (۲۵'→۲۵) به اندازه «۱۰ سانتی‌متر» اوزمان دهید.
- برای اوزمان دامن تکه‌های ۲ و ۳، تکه شماره ۱ را در «نقطه ۲۳» روی «نقطه ۲۳'» تکه شماره ۲ قرار داده باید خط راهنمای اوزمان (در باسن) در امتداد هم قرار گیرند.
- از نقطه ۸' لبه دامن به اندازه ۲/۵ سانتی‌متر اوزمان داده «نقطه ۲۹» به دست می‌آید.
- از «نقطه ۲» لبه دامن به اندازه ۱/۵ سانتی‌متر اوزمان داده «نقطه ۳۰» به دست می‌آید. (این خط جدید مرکزی جلوست)
- از خط مرکزی جلو «نقطه ۳۰» به اندازه ۸ سانتی‌متر و از «نقطه ۱» به اندازه «۶ سانتی‌متر» بیرون آمده نقاط «۳۲» و «۳۱» به دست می‌آید.
- از خط کمر «نقطه ۱۲» به اندازه «۱ سانتی‌متر» بیرون آمده «نقطه ۳۴» به دست می‌آید.
- خطوط لبه دامن، کمر و خط پهلوئی جدید را به وسیله خط کش مخصوص رسم کنید.
- در الگوی پشت (به جز پیلی مرکزی جلو) عیناً مانند الگوی جلو عمل کنید (تصویر ۷۶-۴).

طراحی، مدل سازی و دوخت دامن ویژه دختران

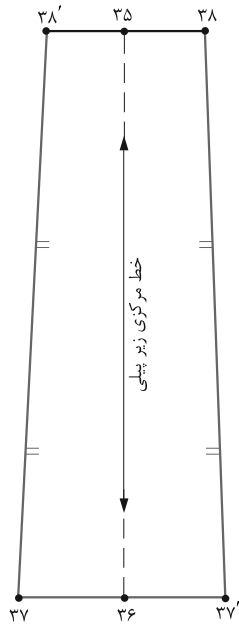

خط راهنمای اوزمان

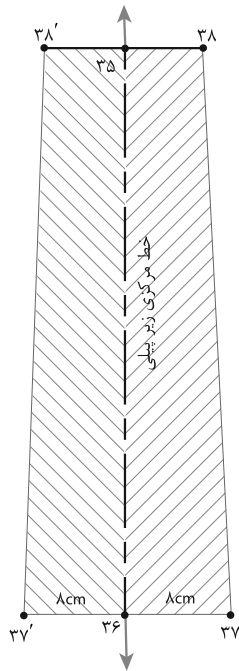

▲ تصویر ۴-۷۸

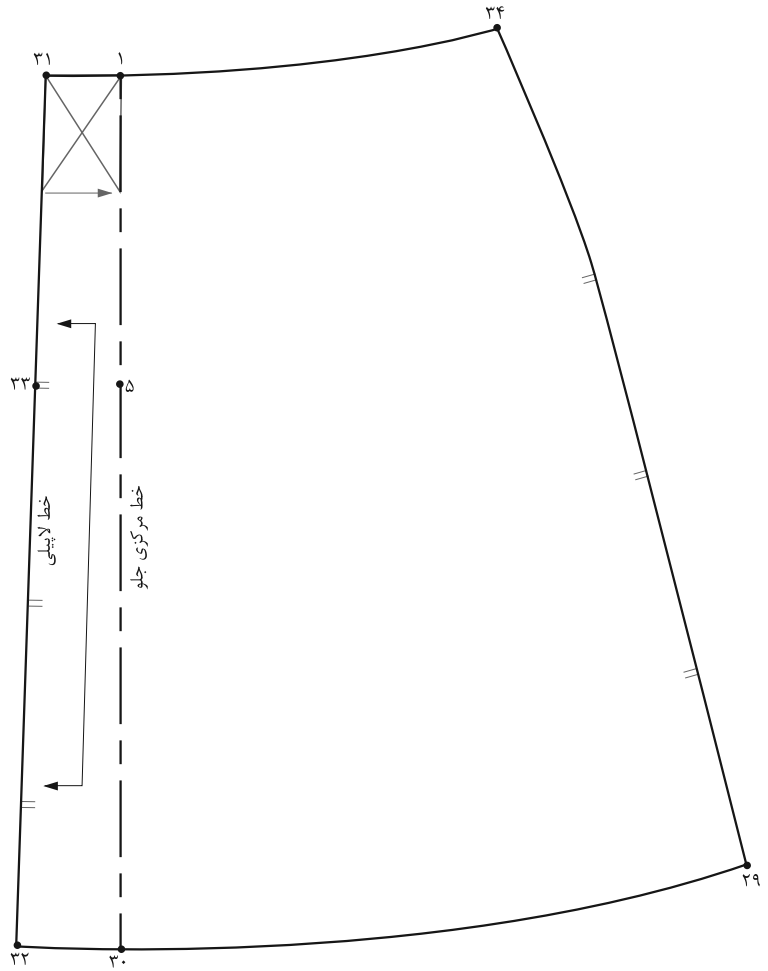

▲ تصویر ۴-۷۷

مرحله ۳

■ برای ترسیم زیرپیلی جدا، قسمت جلو دامن فاصله ۳۲→۳۳ و ۳۳→۳۵ خط لایی را اندازه گرفته یادداشت کنید.

■ روی کاغذ یک خط عمود رسم کرده که طول آن برابر با ۳۲→۳۳ خط «۳۵→۳۶» به دست می آید.

■ از طرفین «نقطه ۳۶» به اندازه فاصله ۳۰→۳۲ علامت گذاشته نقاط «۳۷ و ۳۷'» به دست می آید.

■ از طرفین «نقطه ۳۵» به اندازه فاصله ۵→۳۳ علامت گذاشته نقاط «۳۸ و ۳۸'» به دست می آید (تصویر ۴-۷۸).

مرحله ۴

■ روی قطعات الگو شماره گذاری، علائم موازنه راستای پارچه، چین ... ترسیم کنید (تصویر ۴-۷۷).

الگوی دامن ترک پیلی دار

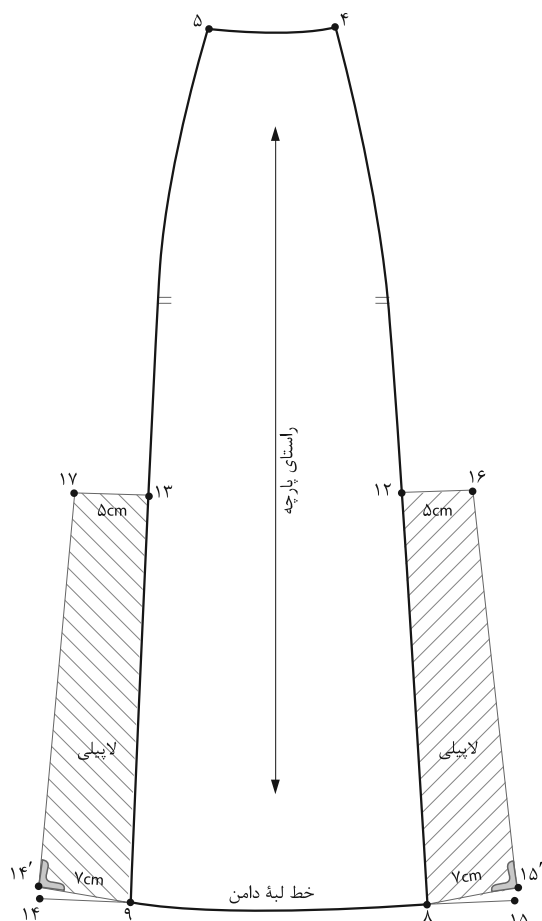

▲ تصویر ۷۹-۴

مرحله ۱

- از نقاط «۱۲ و ۱۳» و «۸ و ۹» به اندازه لاپیلی (بستگی به مدل دارد) بیرون آمده نقاط «۱۴، ۱۵، ۱۶ و ۱۷» به دست می‌آید.
- همان‌طور که در شکل ملاحظه می‌کنید، عرض پیلی در لبه دامن بیشتر از قسمت بالای زیرپیلی است (تصویر ۷۹-۴).

- از روی الگوی دامن اساس ترک که فون شده رولت کنید.
- از لبه دامن نقاط «۸ و ۹» به اندازه بلندی پیلی به اضافه «۵-۷ سانتی‌متر» بالا رفته نقاط «۱۲ و ۱۳» به دست می‌آید.

طراحی، مدل سازی و دوخت دامن ویژه دختران

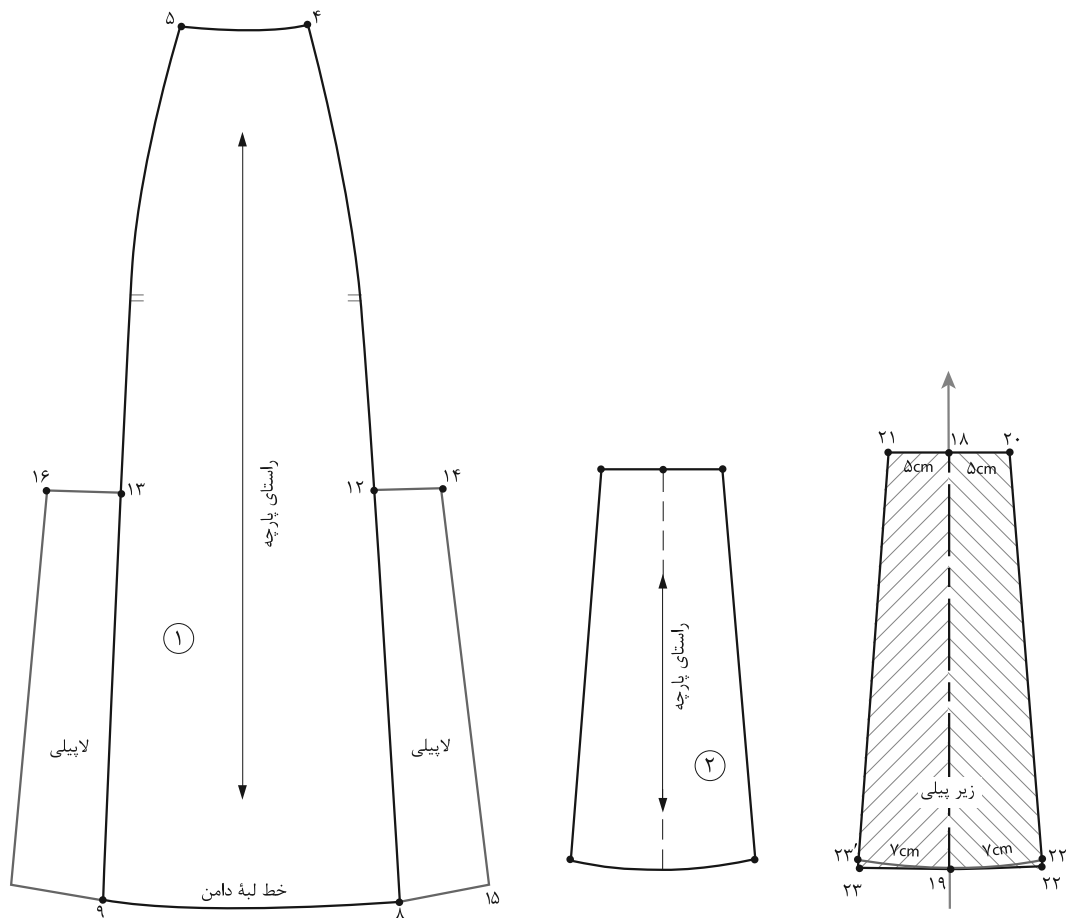

▲ تصویر ۸۰-۴

مرحله ۲

- روی کاغذ به اندازه فاصله «۸→۱۲» یک خط عمود رسم کرده نقاط «۱۸ و ۱۹» به دست می آید.
- از طرفین «نقطه ۱۹» به اندازه فاصله «۸→۱۵'» بیرون آمده نقاط «۲۲ و ۲۳» به دست می آید (تصویر ۸۰-۴).
- از طرفین «نقطه ۱۸» به اندازه فاصله «۱۲→۱۴» بیرون

گفت و گو کنید

فعالیت عملی ۱۲

- در گروه های کلاسی موارد زیر را مورد بررسی قرار داده، الگوهای آن را ترسیم و به سوالات پاسخ دهید.
- به نظر شما چرا در الگوی دامن های برش دار فون یا ترک های فون از پیلای ها با طول کوتاه تر (پایین تر از خط باسن و زیرپیلی جدا) استفاده می شود؟
- برای دامن های فون چه نوع پیلای هایی مناسب تر است؟

دامن با پیلی مدل پنجه خر چنگی

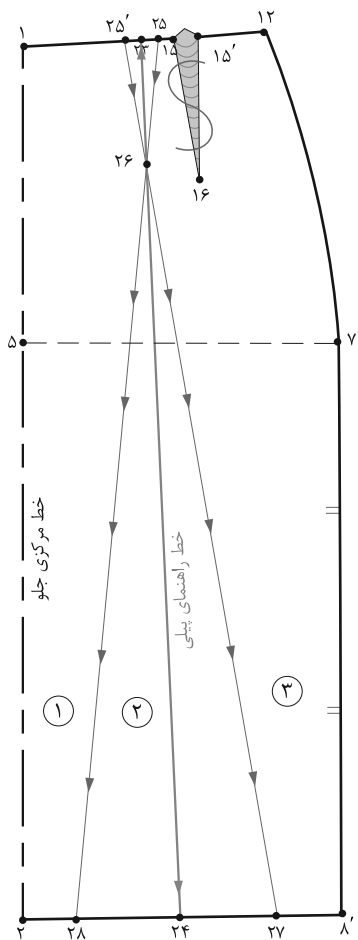

▲ تصویر ۴-۸۲

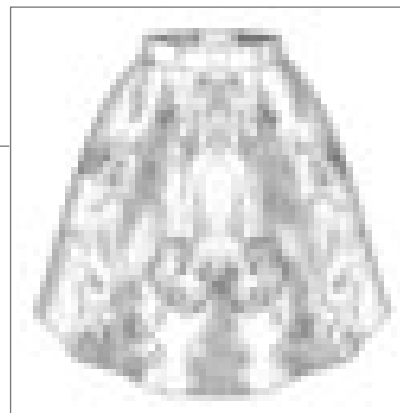

► تصویر ۴-۸۱

■ از «نقطه ۲۳» به اندازه «۱۰ سانتی متر» پایین آمده «نقطه ۲۶» به دست می آید.

■ روی خط کمر از طرفین «نقطه ۲۳» به اندازه «۱/۵ سانتی متر» علامت گذاشته نقاط «۲۵» و «۲۵'» به دست می آید.

■ از انتهای ساسون «نقطه ۲۶» خط ساسون را امتداد دهید تا خط لبه دامن را قطع کند، نقاط «۲۷» و «۲۸» به دست می آید.

■ از خط کمر خطوط «۲۷→۲۵'» و «۲۵→۲۸» تا لبه دامن را قیچی کنید.

■ دقت کنید تکه وسط ساسون «۲۵'→۲۶→۲۵» که مثلث کوچکی در خط کمر است، از مثلث بزرگتر پایینی جدا نشود (تصویر ۴-۸۲).

با توجه به تصویر (۴-۸۱) این پیلی چه تفاوتی با پیلی های دیگر دارد؟

مرحله ۱

■ از الگوی جلو دامن رولت کنید.

■ روی خط کمر فاصله «۱۲→۱» را نصف کرده «نقطه ۲۳» به دست می آید.

■ روی لبه دامن فاصله «۸'→۲» را نصف کرده «نقطه ۲۴» به دست می آید.

■ ساسون «۱۵'→۱۶→۱۵» را فعلاً حذف کنید.

طراحی، مدل سازی و دوخت دامن ویژه دختران

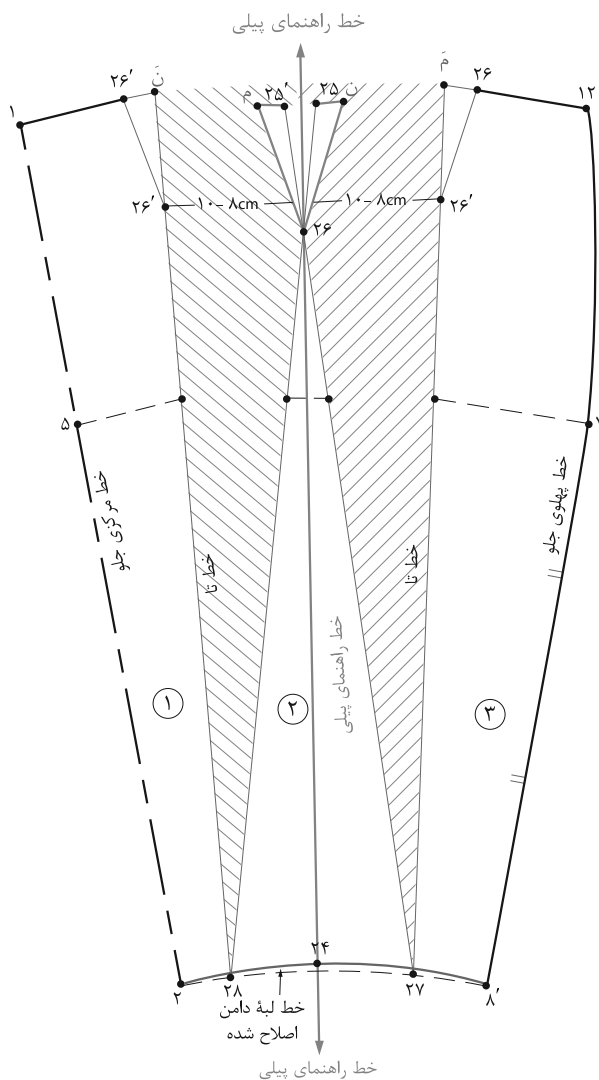

▲ تصویر ۴-۸۳

مرحله ۲

- روی کاغذ یک خط عمود راهنمای اوزمان رسم کنید.
- خط راهنمای الگو «۲۴→۲۶» را وسط خط راهنمای اوزمان روی کاغذ قرار دهید.
- از انتهای ساسون "نقطه ۲۶" تکه‌های «۱ و ۲» را به اندازه دلخواه (بستگی به مدل و سایز دارد) باز کرده اوزمان دهید.
- عرض ساسون کمر «۱۵→۱۵» را به طرفین نقاط «۲۵' و ۲۵» منتقل کرده روی الگو نقاط «م و ن» به دست می‌آید.
- از انتهای نقاط «۲۶'» تکه‌های ۱ و ۲ به‌طور مستقیم تا کمر امتداد داده نقاط «م و ن» به دست می‌آید.
- خط لبه دامن را اصلاح و مجدداً رسم کنید (تصویر ۴-۸۳).

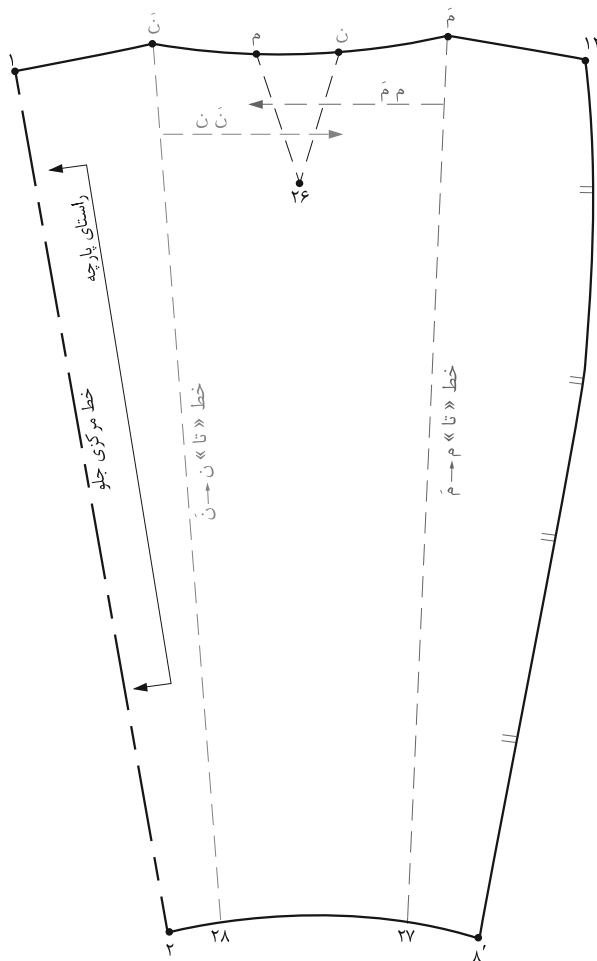

▲ تصویر ۴-۸۴

مرحله ۳

- خط مرکزی جلو، راستای پارچه و علائم موازنه را روی الگو تعیین کنید.
- خط «تای» پیلی «ن → ۲۸» (تکه اول) را روی خط تکه مثلثی «نقطه ن» قرار دهید.
- خط «تای» پیلی «م → ۲۷» (تکه دوم) را روی خط تکه مثلثی «نقطه م» قرار دهید.
- در همان حالت «تا» شده خط کمر را اصلاح کرده و مجدداً آن را رسم کنید (تصویر ۴-۸۴).

طراحی، مدل سازی و دوخت دامن ویژه دختران

دامن با برش افقی (یوک دار)



▲ تصویر ۴-۸۵

فکر کنید

- با توجه به تصویر (۴-۸۵) آیا می توانید الگوی دامن برش دار را افقی ترسیم کنید؟
- در ترسیم الگوی دامن های یوک دار چه تغییراتی در الگو به وجود می آید؟

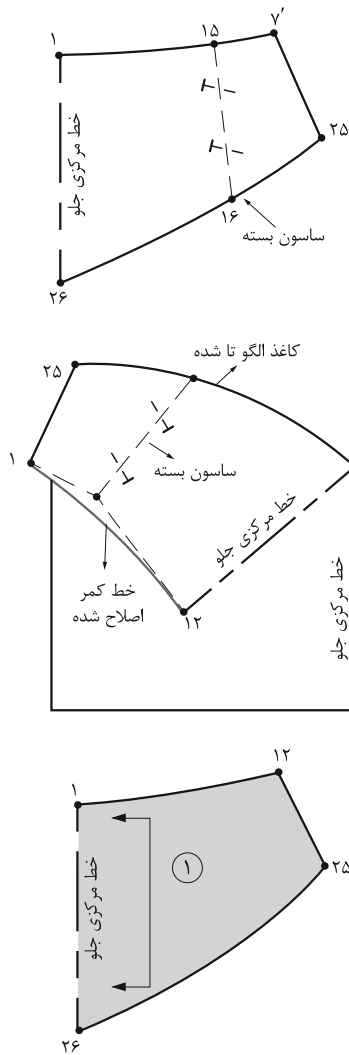

▲ تصویر ۸۷-۴

مرحله ۲

- قبل از چیدن خط برش «۲۵→۲۶» مطابق شکل ساسون «۱۵→۱۶→۱۵'» را ببینید و از انتهای ساسون جلو «نقطه ۱۶ الگو را افقی «تا» کنید.
- به وسیله خط کش منحنی خط برش «۲۵→۲۶» را مجدداً رسم کنید.
- خط کمر ۱→۱۲ را اصلاح کنید (تصویر ۸۷-۴).

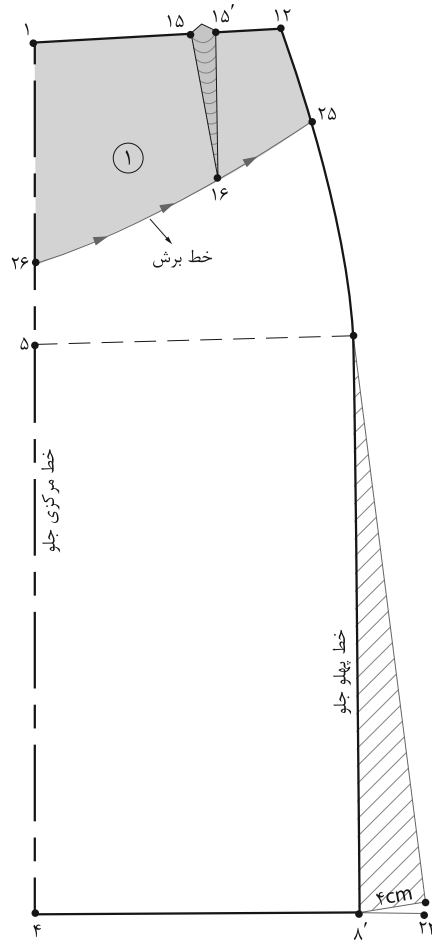

▲ تصویر ۸۶-۴

مرحله ۱

- از الگوی دامن رولت کنید.
- اندازه موردنظر (بستگی به مدل دارد) به «نقطه ۸'» در پهلو اوزمان داده «نقطه ۲۳» به دست می آید.
- از خطوط مرکزی جلو پهلو «نقاط ۱ و ۱۲» به اندازه موردنظر (بستگی به مدل دارد) پایین آمده نقاط «۲۵ و ۲۶» به دست می آید.
- در این مدل خط برش از پایین «نقطه ۱۶» در ساسون عبور می کند (تصویر ۸۶-۴).

طراحی، مدل سازی و دوخت دامن ویژه دختران

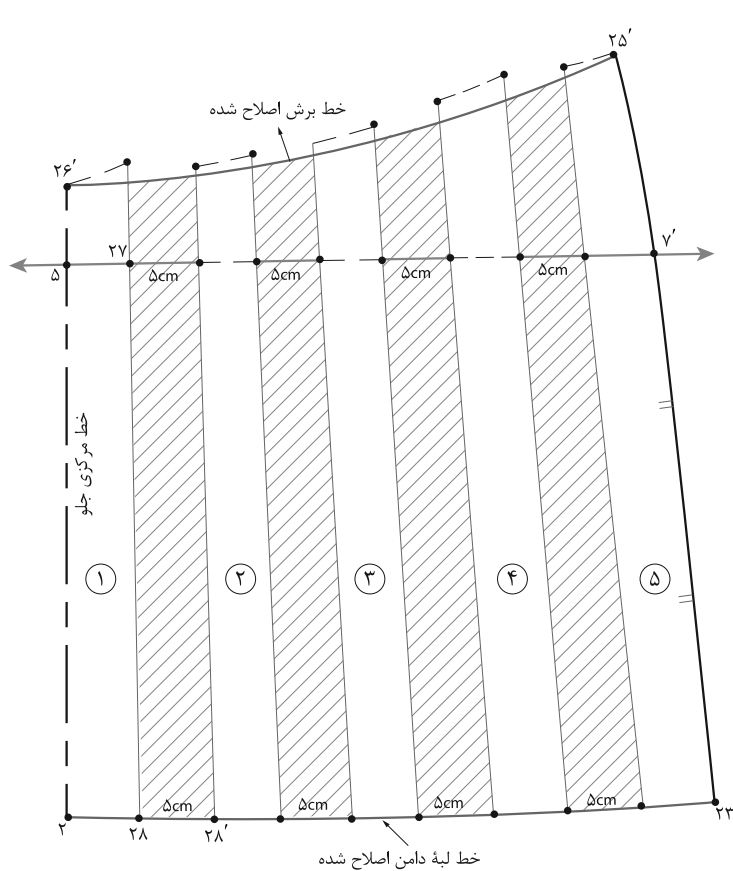

▲ تصویر ۴-۸۹

مرحله ۴

- خط راهنمای اوزمان را روی کاغذ رسم کنید.
- خطوط چیده شده را به اندازه موردنظر (بستگی به مدل دارد) اوزمان دهید.
- به ترتیب شماره تکه‌های چیده شده را روی کاغذ بچسبانید.
- در این مدل اندازه اوزمان در لبه دامن و خط برش به یک اندازه است.
- از لبه دامن و خط راهنمای پبلی به اندازه موردنظر اوزمان دهید. (به مدل بستگی دارد) (تصویر ۴-۸۹).

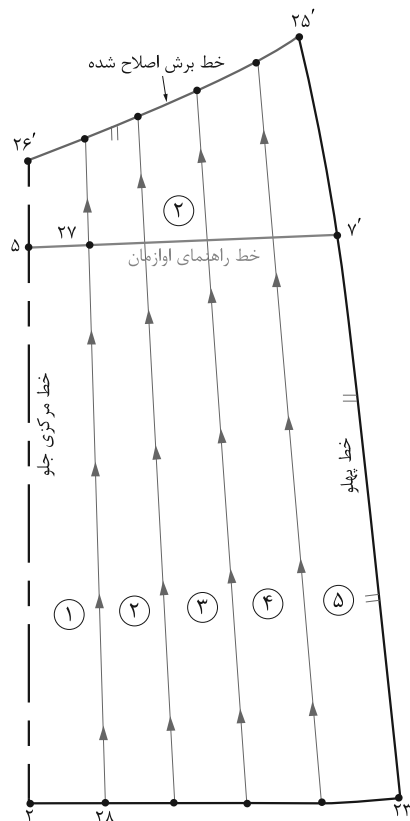

▲ تصویر ۴-۸۸

مرحله ۳

- تکه بالایی برش دامن را جدا کنید.
- خط برش تکه پایینی دامن « $25' \rightarrow 26'$ » را مجدداً رسم کنید.
- فاصله خطوط « $25' \rightarrow 26'$ » (خط برش) و « $2 \rightarrow 23$ » (خط لبه دامن) را با توجه به مدل تقسیم کرده، نقاط تقسیم شده را به یکدیگر وصل کنید.
- قطعات الگورا شماره گذاری و علائم موازنه را مشخص کنید.
- جهت چیدن خطوط از لبه دامن به سمت برش افقی است (تصویر ۴-۸۸).

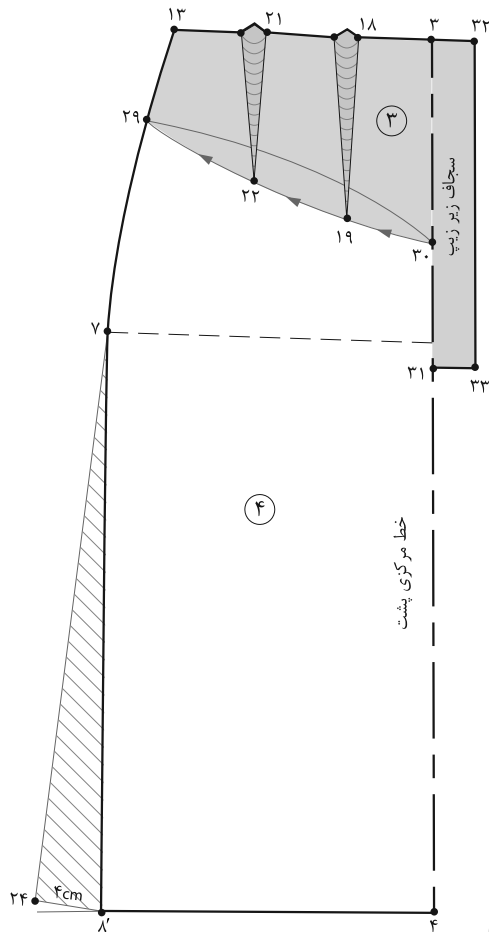
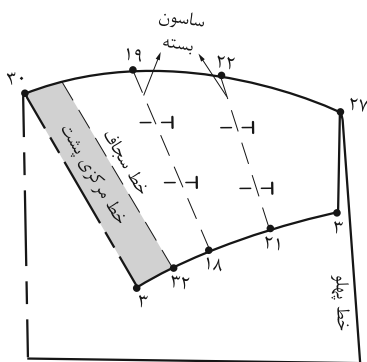
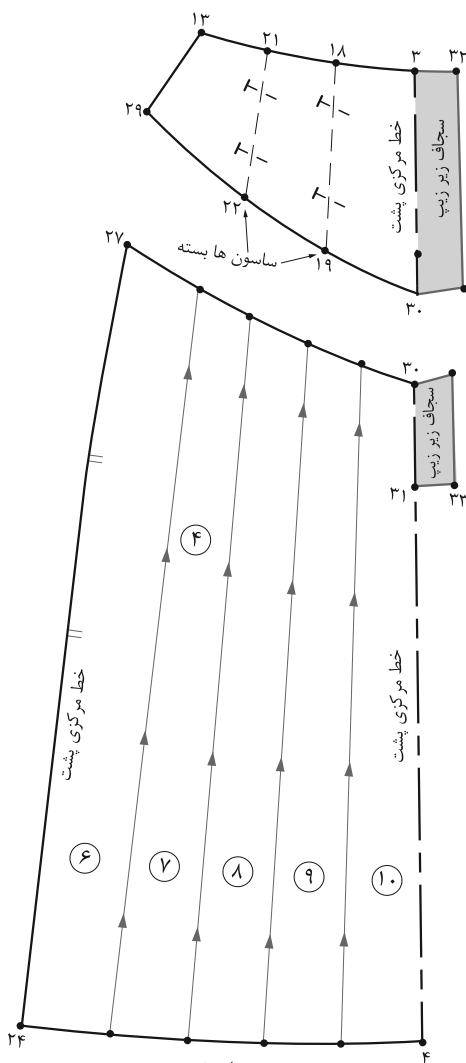

مرحله ۵

■ در الگوی پشت عیناً مانند جلو عمل کنید. ▲ تصویر ۹-۴

■ برای ترسیم سجاف زیرزیپی از خط مرکزی پشت «نقطه ۳» به اندازه «۳-۴ سانتی متر» بیرون و به اندازه زیپ پایین آمده نقاط «۳۱، ۳۲، ۳۳» به دست می آید.

■ مرحله برش تکه بالایی دامن را مانند جلو انجام داده، با این تفاوت که سجاف زیر زیپ را از خط «۳→۳۱» تا کرده سپس خط برش و چیدن برش را انجام دهید.

■ همان طور که در شکل ملاحظه می کنید، تکه بالایی و پایینی سجاف زیرزیپی در «نقطه ۳» متفاوت است (تصویر ۹-۴).

فعالیت عملی ۱۳

● در گروه‌های کلاسی الگوهای برش افقی (یوک‌دار) را ترسیم کرده و به سؤالات پاسخ دهید.

● چرا برای ترسیم برش سلسون‌ها بسته شده، سپس برش افقی ترسیم می شود؟

● آیا می‌توانید مدل‌های دیگر برش افقی را ترسیم کنید.

● آیا برش افقی جلو و پشت در خط پهلو در امتداد هم قرار می‌گیرد؟

طراحی، مدل سازی و دوخت دامن ویژه دختران

دامن خمره‌ای جلو باز

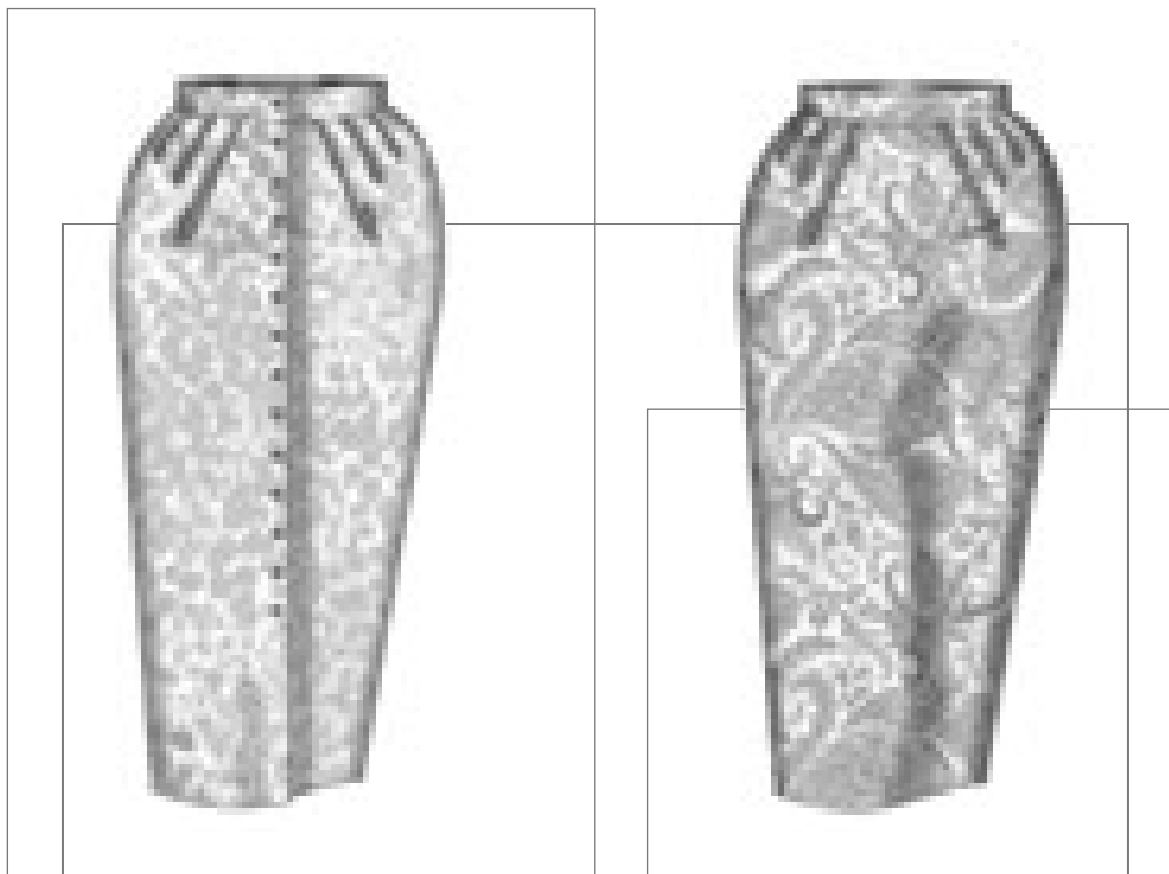

▲ تصویر ۴-۹۲

▲ تصویر ۴-۹۱

فکر کنید

- با توجه به تصویر (۴-۹۲) در الگوی این مدل دامن، جهت ساسون‌ها، به کدام سمت است؟
- در الگوی اساس خمره‌ای، یکی از روش‌های اوزمان دادن را فرا گرفته‌اید، در این مدل با روش دیگر آن آشنا خواهید شد.

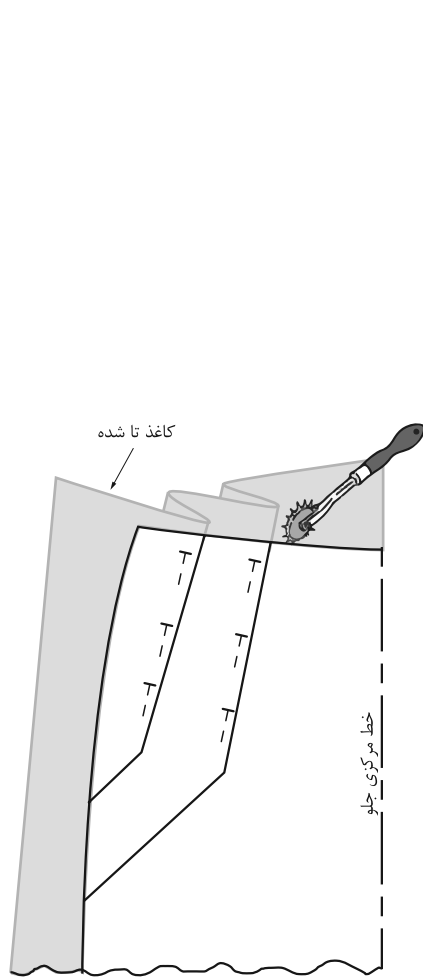

▲ تصویر ۴-۹۴

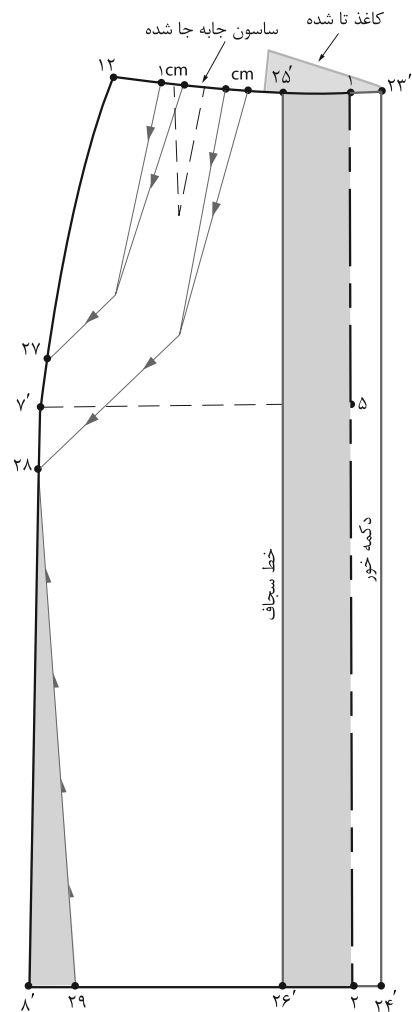

▲ تصویر ۴-۹۳

مرحله ۱

- الگوی اساس دامن را رولت کنید.
- در خط مرکزی جلو، از نقاط «۱ و ۲» به اندازه دکمه خور، بیرون آمده نقاط «۲۳' و ۲۴'» به دست می آیند.
- برای ترسیم سجاف از نقاط «۱ و ۲» به اندازه دکمه خور به اضافه ۱ سانتی متر داخل الگو شده «نقاط ۲۶' و ۲۵'» به دست می آیند.
- خط «۲۳' → ۲۴'» دکمه خور را «تا» کرده خط سجاف را رولت کنید.
- از نقطه ۱۲، روی خط پهلو جلو، باتوجه به انتهای پیلایها پایین آمده، نقاط «۲۷ و ۲۸» به دست می آیند.
- روی خط کمر جلو فاصله «۱ → ۱۲» را مطابق مدل دامن به قسمت های مساوی تقسیم کنید.
- مطابق شکل، دو سازون به اندازه پهنای سازون های جلو، به صورت اریب رسم کنید.
- مطابق مدل و با توجه به قد دامن از «نقطه ۸'» داخل شده «نقطه ۲۹» به دست می آید.
- خطوط اوزمان را از سمت کمر به سمت خط پهلو قیچی کنید.
- خط «۲۸ → ۲۹» را از لبه دامن قیچی کنید (تصویر ۴-۹۴).

- الگوی اساس دامن را رولت کنید.
- در خط مرکزی جلو، از نقاط «۱ و ۲» به اندازه دکمه خور، بیرون آمده نقاط «۲۳' و ۲۴'» به دست می آیند.
- برای ترسیم سجاف از نقاط «۱ و ۲» به اندازه دکمه خور به اضافه ۱ سانتی متر داخل الگو شده «نقاط ۲۶' و ۲۵'» به دست می آیند.
- خط «۲۳' → ۲۴'» دکمه خور را «تا» کرده خط سجاف را رولت کنید.
- از نقطه ۱۲، روی خط پهلو جلو، باتوجه به انتهای پیلایها پایین آمده، نقاط «۲۷ و ۲۸» به دست می آیند.

طراحی، مدل سازی و دوخت دامن ویژه دختران

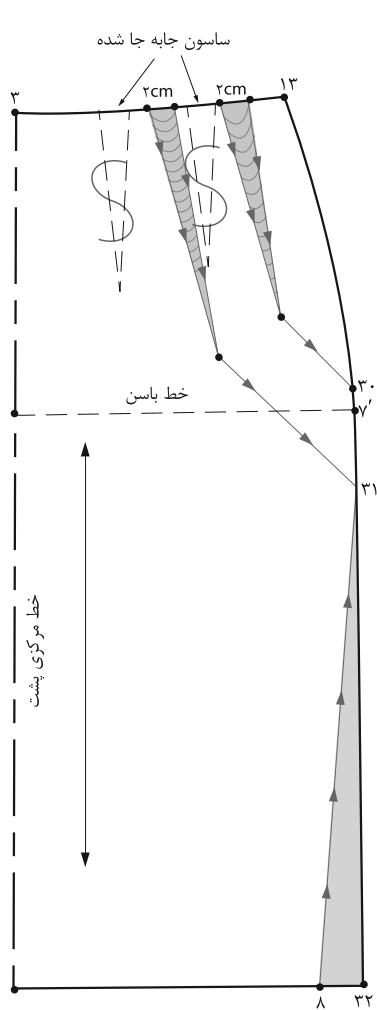

▲ تصویر ۴-۹۶

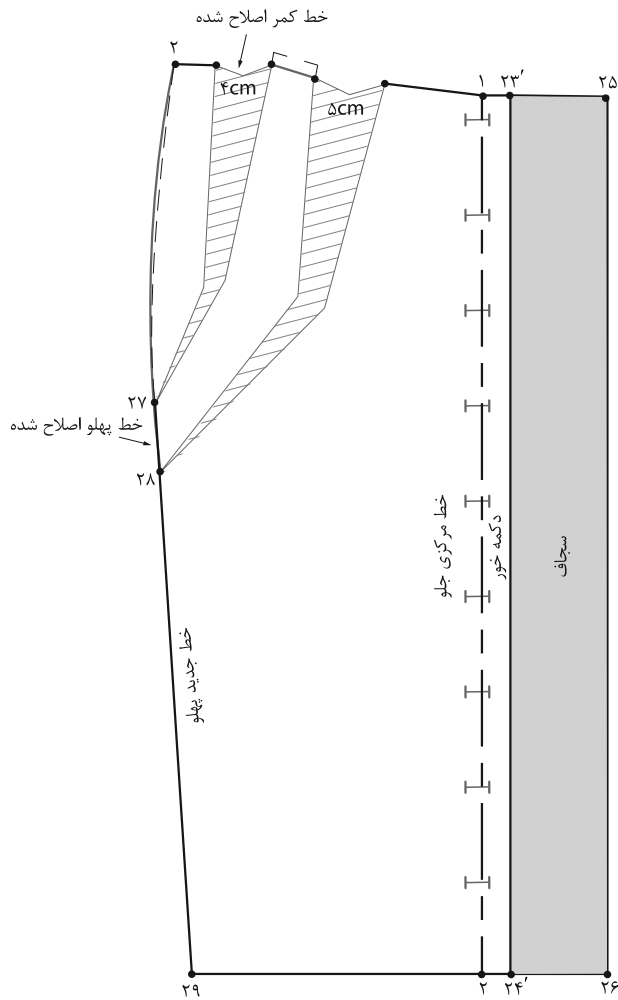

▲ تصویر ۴-۹۵

مرحله ۳

■ تای کاغذ را در خط دکمه خور باز کنید. تکه « $۲۳' \rightarrow ۲۴' \rightarrow ۲۶' \rightarrow ۲۵'$ » سجاف قسمت جلو دامن است (تصویر ۴-۹۵).

■ خطوط سازون های اریب را به اندازه دلخواه اوزمان دهید.
 ■ پیلی ها را به سمت پهلو «تا» کرده، روی خط کمر را رولت کنید، تا خطوط بیرونی پیلی ها به طور صحیح قرار گیرد (تصویر ۴-۹۶).

مرحله ۲

■ در الگوی پشت مانند جلو عمل کنید. با این تفاوت که پهنای دو سازون پشت را جابه جا کرده به سازون های اریب منتقل کنید (تصویر ۴-۹۶).

الگوی دامن خمره‌ای با برش افقی یوک

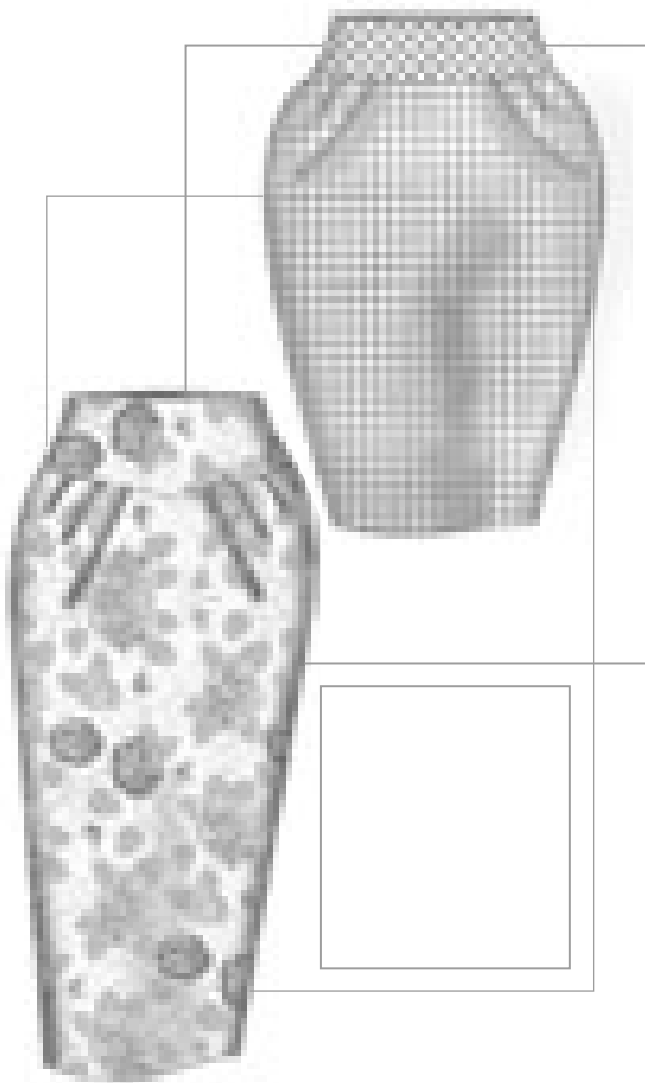

▲ تصویر ۹۸-۴

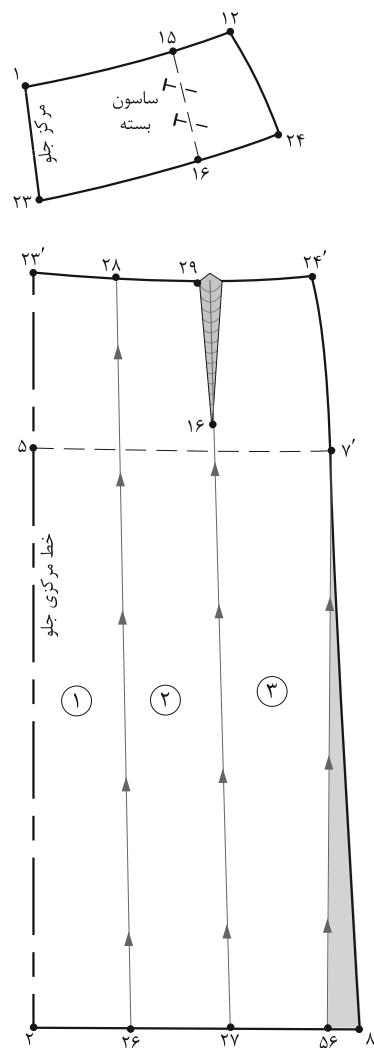

▲ تصویر ۹۷-۴

مرحله ۱

- الگوی اساس دامن را رولت کنید.
- الگوی دامن خمره‌ای (مدل V) را در فصل الگوهای اساس
- دامن ترسیم کرده‌اید.
- با توجه به تصویر (۴-۹۷) مراحل ترسیم الگو را بنویسید.

طراحی، مدل سازی و دوخت دامن ویژه دختران

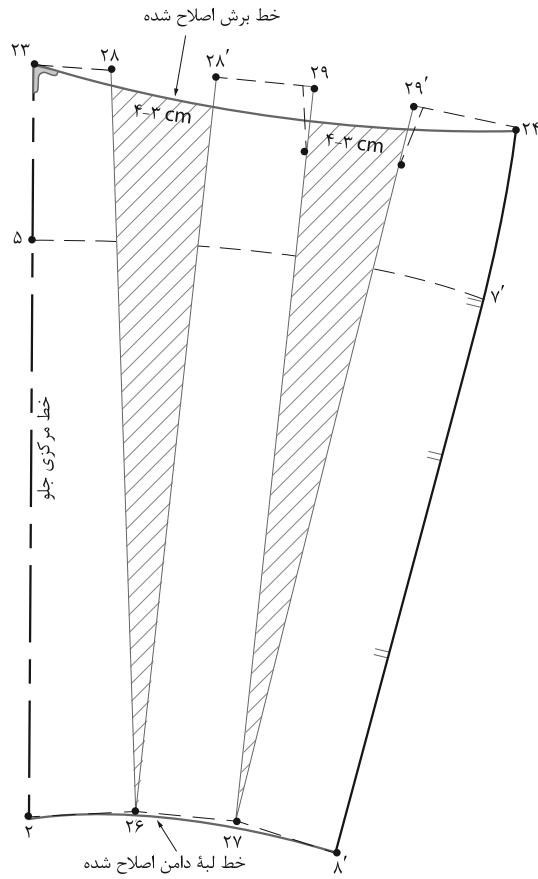

▲ تصویر ۴-۹۹

مرحله ۲

فعالیت عملی ۱۴

● برای الگوی دامن خم‌های، روش دیگر اوزمان دادن را ترسیم کنید.

انواع پلیسه

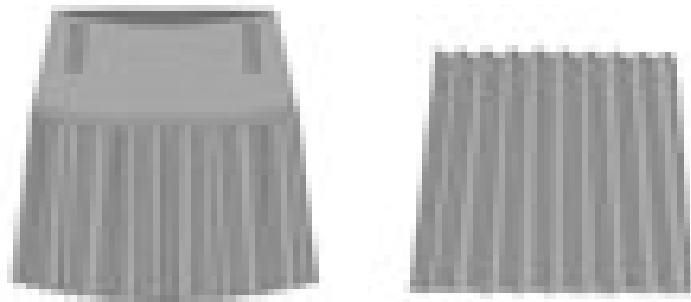

▲ پلیسه آکوردئونی

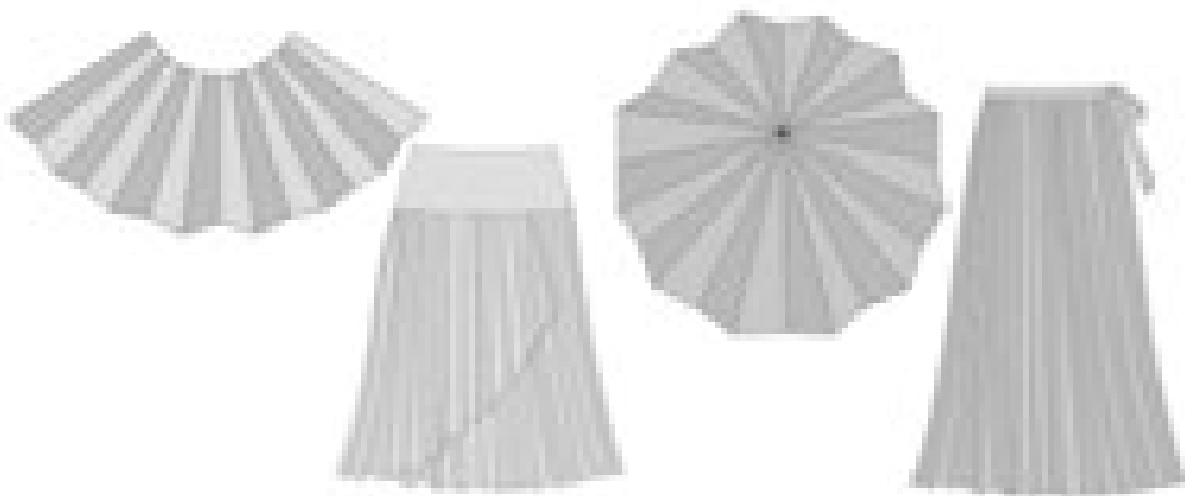

▲ پلیسه خورشیدی

▲ تصویر ۱۰۰-۴

برش دامن های پلی

■ پلی های خوابیده (یک طرفه) فرق نمی کند، که دستی یا ماشینی ایجاد شده، برای پلی کامل ۳ برابر اندازه دور باسن بزرگ در نظر گرفته شود، پهنای پلی دلخواه بستگی به مدل دارد (مثال: ۱، ۲ و ۳ سانتی متر).

■ پلیسه خورشیدی مانند یک دامن کلوش برش داده می شود، در الگو «دور کمر + ۵ سانتی متر» می باشد، اضافه دوخت و اضافه درزها در هنگام برش پارچه در نظر گرفته شود.

پلیسه ها یک مجموعه پیوسته از پلی های خیلی باریک هستند

۱- پلیسه آکوردئونی

۲- پلیسه خورشیدی

۱- پلیسه آکوردئونی: از یک مجموعه پلی خیلی باریک تشکیل شده است.

۲- پلیسه خورشیدی: این پلیسه شبیه اشعه آفتاب است، این پلیسه از مرکز تالبه دامن عرض پلی ها بیشتر می شود فرم این پلی اریب است (تصویر ۱۰۰-۴).

طراحی، مدل سازی و دوخت دامن ویژه دختران

الگوی دامن پلیسه راسته

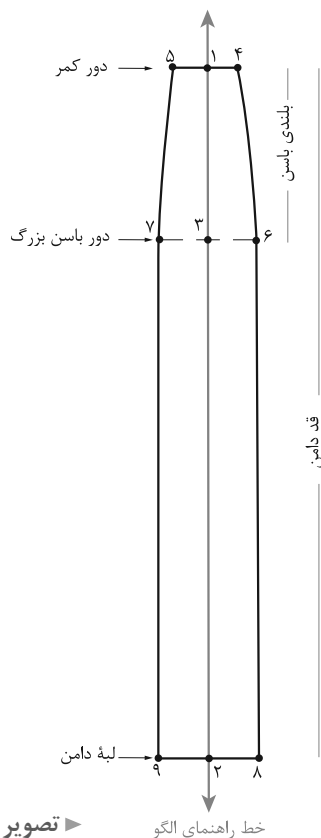

تصویر ۱۰۱-۴

اندازه‌های مورد نیاز:

- دور کمر ۷۲ سانتی‌متر
- دور باسن ۹۸ سانتی‌متر
- بلندی باسن بزرگ ۲۱ سانتی‌متر
- قد دامن ۶۵ سانتی‌متر
- تعداد پیلی‌ها ۲۰ عدد

مرحله ۱

■ روی کاغذ الگو یک خط عمود به اندازه بلندی دامن رسم کرده نقاط ۲ و ۱ و بنامید.

■ از «نقطه ۱» به اندازه بلندی باسن بزرگ پایین آمده «نقطه ۳» به دست می‌آید.

■ سپس عرض پیلی‌ها را به روش زیر محاسبه کنید:

تعداد پیلی‌ها ÷ (آزادی) ۱ سانتی‌متر + دور کمر

پهنای هر پیلی در کمر $72 \text{ cm} + 1 \text{ cm} = 73 \div 20 = 3.65 \text{ cm}$

تعداد پیلی‌ها ÷ (آزادی) ۲ سانتی‌متر + دور باسن بزرگ

پهنای هر پیلی در باسن بزرگ و لبه دامن $98 \text{ cm} + 2 \text{ cm} = 100 \div 20 = 5 \text{ cm}$

■ روی خط کمر از طرفین نقطه ۱ پهنای هر پیلی را نصف کرده بیرون آمده نقاط «۴ و ۵» به دست می‌آید.

■ روی خطوط باسن بزرگ و لبه دامن «نقاط ۳ و ۲» به اندازه پهنای هر پیلی در باسن بزرگ و لبه دامن بیرون آمده نقاط

«۷ و ۶ در باسن بزرگ» و «۹ و ۸» در لبه دامن به دست می‌آید.

عرض پیلی در باسن بزرگ $7 \rightarrow 6 = 5 \text{ cm}$

عرض پیلی در لبه دامن $8 \rightarrow 9 = 5 \text{ cm}$

■ نقاط «۴ و ۶» و «۵ و ۷» را به وسیله خط کش پهلوی دامن به یکدیگر وصل کنید.

■ نقاط «۸ و ۶» و «۹ و ۷» را با خط مستقیم به یکدیگر وصل کنید (تصویر ۱۰۱-۴).

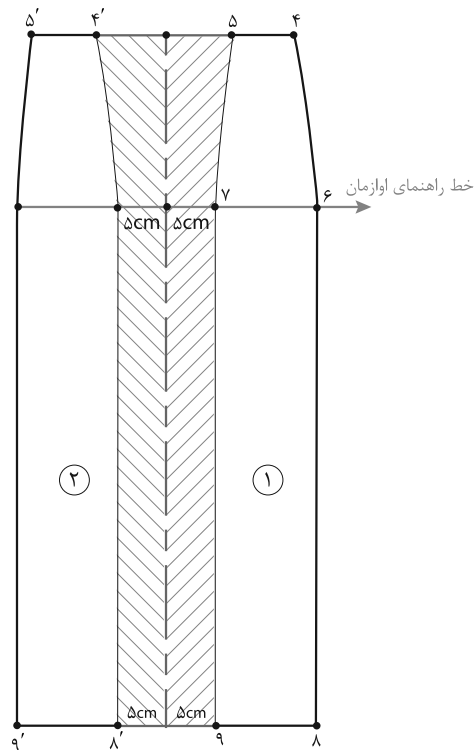

▲ تصویر ۱۰۲-۴

مرحله ۲

- حال الگوی یک پیلی از دامن پلیسه راسته آماده شده است.
- به تعداد پیلی ها «۲۰ عدد» را کپی کنید.
- روی پارچه دامن درزهای پارچه را به یکدیگر بدوزید و اتو کنید.
- سجاف لبه دامن را «تا» کرده دوخته و اتو بزنید.
- روی پارچه جادرز برای دوخت زیپ را در نظر بگیرید و پیلی شماره ۱ را روی پارچه قرار دهید.
- روی پارچه یک خط راهنمای اوزمان در نظر بگیرید.
- از نقاط «۷ و ۹» (خطوط لبه دامن و باسن بزرگ) به اندازه لاپیلی ۵ سانتی متر و زیرپیلی ۵ سانتی متر بیرون آمده علامت گذاری کنید (تصویر ۱۰۲-۴).

طراحی، مدل سازی و دوخت دامن ویژه دختران

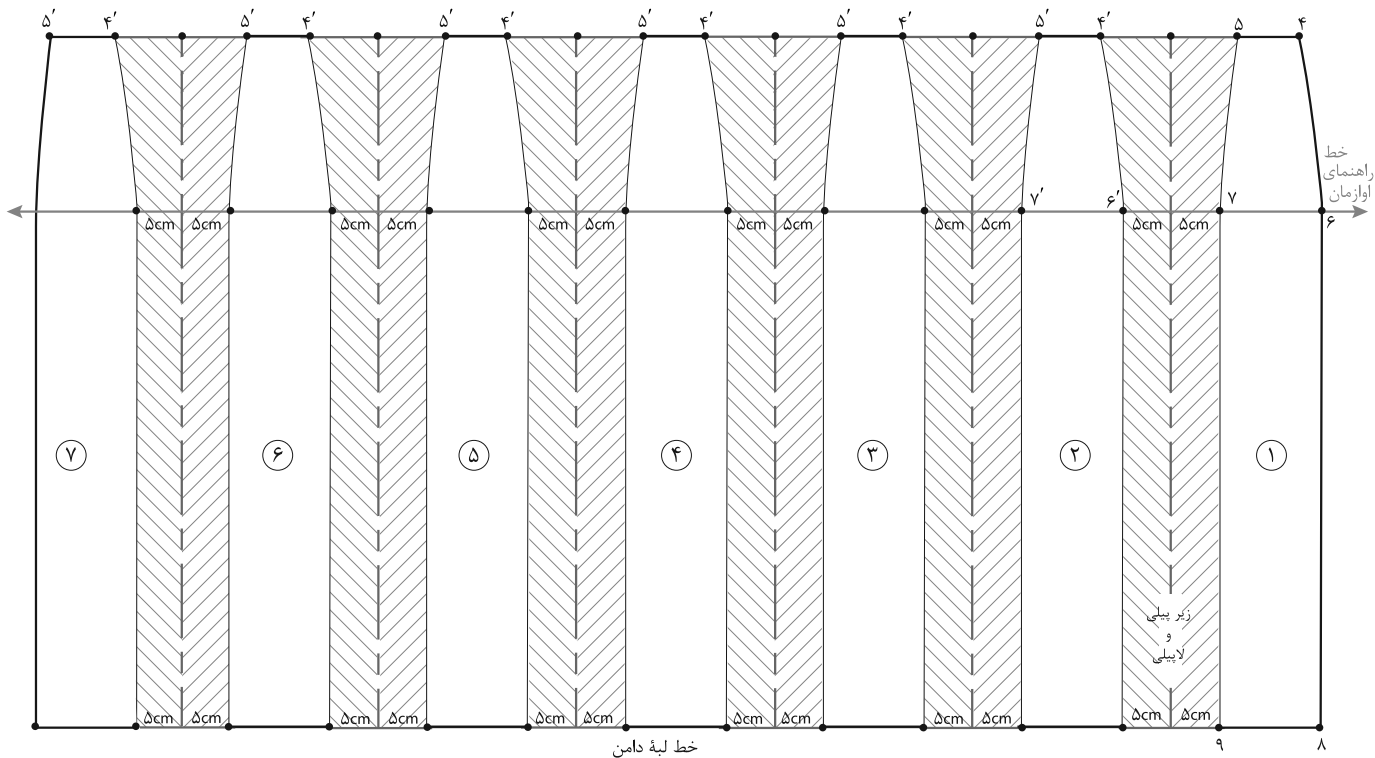

▲ تصویر ۱۰۳-۴

مرحله ۳

■ به ترتیب پیلای شماره ۲، ۳، ۴... و لایبلی و زیر پیبلی را ترسیم کنید.

فکر کنید

- با توجه به تصویر (۱۰۳-۴) چه تفاوتی در پلیسه‌ها مشاهده می‌کنید؟
- به نظر شما برای ترسیم الگوهای آنها از یک روش استفاده می‌شود؟ (روش‌های پیشنهادی شما چیست؟)
- برای تهیه این مدل دامن پلیسه کافی است تنها یک پیلای را ترسیم کنید.

ارزشیابی پایانی



مکان: کارگاه الگو زمان: ۳ ساعت

با توجه به تصویر بالا الگوی دامن را با اندازه‌های داده شده ترسیم کنید.

دور کمر ۷۴ سانتی‌متر بلندی باسن ۲۰ سانتی‌متر

دور کمر ۹۸ سانتی‌متر قد دامن ۶۵ سانتی‌متر

■ ترسیم علائم قراردادی روی الگو (راستای پارچه، علامت موازنه، چین، پیلی، دولای بسته و ...)

■ انتخاب الگوی اساس دامن متناسب با مدل انتخاب شده در مدل سازی دامن

■ کپی برداری از الگوی اساس دامن انتخاب شده متناسب با مدل دامن

■ ترسیم خطوط عرضی و طولی در مدل سازی دامن ترکیبی متناسب با مدل داده شده

■ انتقال و تبدیل ساسون‌ها به مکان‌ها و برش‌های مختلف براساس مدل

■ ترسیم پهنای لبه دامن متناسب با مدل انتخاب شده

■ ترسیم الگوی نوار کمر یا سجاف متناسب با مدل انتخاب شده

مواد مصرفی: مداد HB، پاک‌کن، مداد رنگی، تراش، کاغذ برش (سفید تحریری و پوستی) سوزن ته‌گرد، کاربن خیاطی

ابزار: خط‌کش مدرج، گونبای مدرج، ماشین حساب، متر، خط‌کش ماری، پرگار خط‌کش مخصوص پهلوی دامن

تجهیزات: میز الگوسازی ۱۰۰×۷۰ سانتی‌متر، میز نور ۱۰۰×۸۰ سانتی‌متر، صندلی، تخته وایت‌برد

فصل ۵

دوخت دامن

دوخت و برش دامن نیاز به صرف وقت و دقت دارد، انتخاب روش های متنوع دوخت زیپ، نوار کمری، چین قسمت کمر و غیره در ارائه بهتر کار نقش بسزایی دارد. کسب این معلومات برای کسانی که مشتاق یادگیری هنر خیاطی هستند بسیار آسان است ولی باید به نکات کوچک و ریز آن اهمیت بدهید، زیرا هر اثر هنری وقتی با ارزش تلقی می شود که نکات کوچک در آن رعایت شده باشد.

واحد یادگیری

شایستگی دوخت دامن

آیا تا کنون به وظایف مدل ساز دامن دقت کرده اید :



آیا تاکنون به وظایف دامن دوز دقت کرده اید:
آیا می دانید قسمت های مختلف دوخت یک دامن شامل چه
قسمت های است؟

طبقه بندی و دوخت انواع زیپ چگونه اجرا می شود؟
دوخت نوار کمربند دامن با چه روش هایی دوخته می شود؟

استاندارد عملکرد

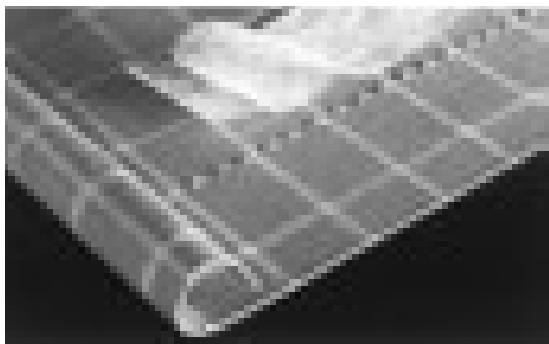

دوخت دامن زنانه به وسیله ماشین دوخت با استفاده از الگوی
آماده شده و برش پارچه، برابر تناسب اندامی و تن خور دوخت
چین سوزنی

طراحی، مدل سازی و دوخت دامن ویژه دختران

دوخت ساسون ها

گفتگو کنید

- آیا تا کنون ساسون های داخل لباس های دوخته شده را بررسی کرده اید؟
- آیا مراحل دوخت آنها با یکدیگر متفاوت هستند؟
- آیا می توانید بگویید ساسون ها چند نوع هستند؟ و آنها را طبقه بندی کنید؟

■ ساسون ها در لباس نقش بسزایی را ایفا می کنند، اهمیت آنها به این دلیل است که به وجود آورنده حجم، برش ها روی لباس هستند. ساسون ها دو نوع هستند که عبارت اند از: ۱- ساسون یک طرفه باز ۲- ساسون دو طرفه بسته

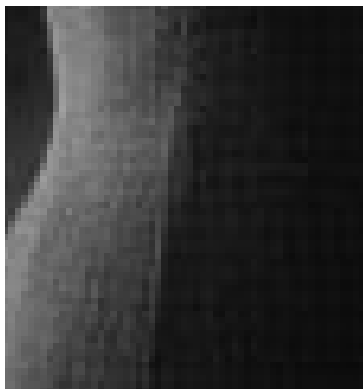

▲ (۳) درجه دوخت را تنظیم کنید، از قسمت پهن ساسون شروع به دوخت کنید (قبل از رسیدن پایه دوخت، سوزن ته گرد را در آورید).



▲ (۲) خطوط ساسون را در محل علامت گذاری شده روی هم قرار داده سوزن های ته گرد را افقی بزنید.



▲ (۱) الگو را روی پارچه قرار داده، خطوط و علائم موازنه آن را به وسیله ابزار علامت گذاری کنید .



▲ (۶) انتهای نخ را اصطلاحاً کور کنید، ساسون یک طرفه را باز کرده، اتو کنید.

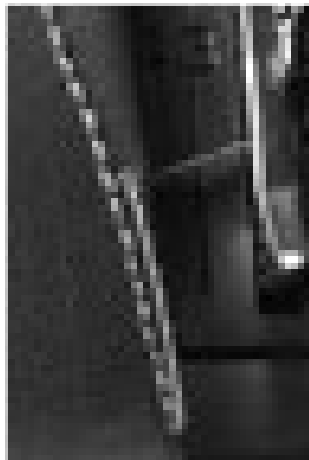

▲ (۵) پایه فشار دوخت را بلند کرده، حدود «۱۰ سانتی متر» نخ را در انتهای پارچه اضافه بگذارید.



▲ (۴) حدود «۲ تا ۳ سانتی متر» مانده به انتهای ساسون، به آرامی عرض ساسون را کم کرده تا به انتهای آن برسید.



▲ (۹) درزهای چیده شده را به طرفین باز کرده اتو می شود.



▲ (۸) در ساسون هایی که عرض آن زیاد بوده و پارچه دارای ضخامت است، اضافی درز چیده می شود.



▲ (۷) ساسون دو طرفه بسته: مراحل دوخت مانند ساسون یک طرفه باز است با این تفاوت که از وسط ساسون به طرفین دوخته می شود.

طراحی، مدل سازی و دوخت دامن ویژه دختران

دوخت چین سوزنی

گفتگو کنید:

به نظر شما چین های دامن را به چند گروه می توان تقسیم کرد؟

چه نکاتی را در هنگام دوخت چین سوزنی باید رعایت کرد؟

چین سوزنی موجب جمع شدن یک قسمت از لباس می شود، می تواند مدل یک لباس یا قسمتی از تزئین آن باشد. برای چین دادن پارچه را دو یا سه برابر یا بیشتر از عرض مورد نظر برش می دهند، جمع کردن این قسمت نیاز به دقت زیادی دارد.



▲ (۲) خطوط ساسون را در محل علامت گذاری شده روی هم قرار داده سوزن های ته گرد را افقی بزنید.



▲ (۱) الگو را روی پارچه قرار داده ، خطوط و علائم موازنه آن را به وسیله ابزار علامت گذاری کنید .



▲ (۵) ماشین دوخت را تنظیم کرده سپس از سمت چین روی خط درز را با کمی فاصله از چین سوزنی‌ها بدوزید.



▲ (۴) نخ‌ها را به اندازه‌ای بکشید، تا برابر دور کمر مورد نظر شود. چین‌های ایجاد شده در ابتدا و انتهای مساوی در تمام قسمت‌ها پخش شود.



▲ (۳) از یک طرف پارچه دو نخ رو یا زیر را هم زمان با هم و به آرامی بکشید، نخ چین‌های ایجاد شده نباید پاره شود. (چین‌ها مرتب و منظم باشد)



▲ (۸) هرگز روی ضخامت چین‌ها را اتونز نیند. بلکه نوک اتورادر داخل چین‌ها فرو ببرید، تا بدون آن که روی چین‌ها «تا» بخورد، پارچه صاف شود.



▲ (۷) برای توکاری در ابتدا از طرف پشت پارچه نوک اتوراروی قسمت بیرونی درز کمر قرار داده اتوکاری کنید.

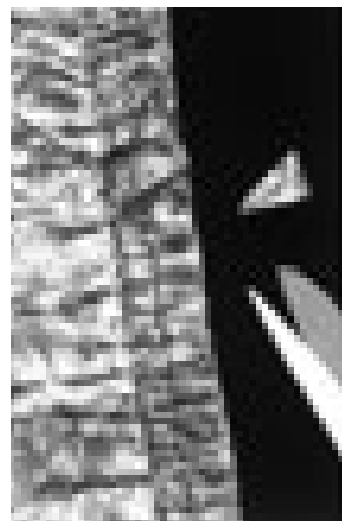

▲ (۶) اضافه زاپاس درزها را قیچی کنید. (مخصوصاً در تقاطع درزهای عمودی و افقی)

ایمنی

- در هنگام وصل درزها، سوزن ته گرد را به صورت افقی به پارچه بزنید، و در موقع دوختن و قبل از رسیدن پایه فشار ماشین به سوزن ته گرد، آنها را از پارچه خارج کنید.

طراحی، مدل سازی و دوخت دامن ویژه دختران

دوخت و وصل نوار کمری

گفتگو کنید

آیا دوخت نوارهای کمری با یکدیگر متفاوت هستند؟

برای دوخت نوارهای کمری به چه ابزار و موادی نیاز است؟

آیا می توانید برای دوخت نوار کمری تصویر زیر وسایل و ابزار مورد نظر را انتخاب کنید؟



▲ (۳) لایی را روی نوار کمری قرار داده، روی آن پارچه اتو گذاشته لایی را به پارچه بچسبانید.

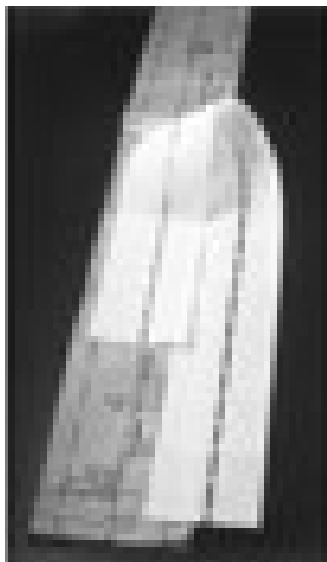

▲ (۲) الگوی لایی را به اندازه دور کمر برش بزنید (این لایی مخصوص نوار کمری است و دو طرف پارچه استفاده می شود).

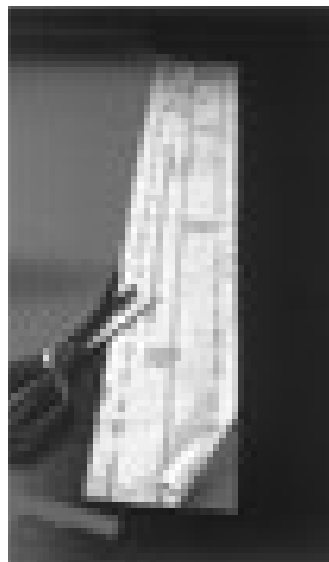

▲ (۱) الگوی نوار کمری را روی راسته پارچه برش بزنید تا پارچه کش نیاید. (اضافه جادرز را در نظر بگیرید).

ابزار مورد نیاز: لایی مخصوص نوار کمری، رواتویی، اتو، قرقره هم رنگ پارچه، قزن قفلی، دکمه



▲ (۶) درزهای داخلی نوار کمر را به ترتیب کم کنید (قیچی کنید) درزهای داخلی نیاز به پاکدوزی ندارند.



▲ (۵) جا درز لبه نوار را «تا» کرده اتو کنید. (در صورت نیاز کوک بزنید). جادرزها خط کمر را به طرف بیرون اتو کنید..



▲ (۴) نوار کمری را به خط درز کمر، با سوزن ته گرد ثابت نگه دارید، سپس درزهای نوار کمری و خط کمر دامن را بدوزید. به طوری که به اندازه یک میلیمتر از لایی چسب نیز دوخته شود.



▲ (۹) لبه درز را با ماشین دوخت یا با دست پس دوزی مخفی انجام دهید. سپس قزن قفلی یا دکمه یا جادکمه بدوزید.

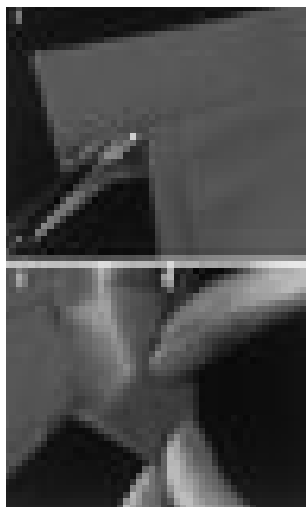

▲ (۸) کمر را به طرف روبرگردانید، گوشه‌های نوار را به طرف داخل بکشید. (۱) اگر پارچه ضخیم باشد لبه آزاد نوار کمری را «تا» نکنید. (۲) اگر پارچه معمولی و لطیف بود لبه آن را «تا» کنید.



▲ (۷) نوار کمر را از عرض «تا» کنید، به طوری که روی پارچه داخل «تا» قرار گیرد. در طول نوار کمر را بدوزید و اضافی جادرزها را در گوشه‌های آن را به صورت اریب بچینید.

فعالیت عملی ۱

- چرا به اندازه «۱ میلیمتر» در هنگام دوخت لبه درز نوار، لایی را باید بدوزیم؟
- چرا زاپاس درزهای نوار کمری را به ترتیب قیچی می‌کنیم؟

طراحی، مدل سازی و دوخت دامن ویژه دختران

روش دیگر دوخت نوار کمری



▲ (۲) لبه بیرونی نوار کمر را پاکدوزی کرده، درزهای نوار کمری و خط کمر را به یکدیگر بدوزید.



▲ (۱) اگر پارچه مورد استفاده پشمی و یا دارای ضخامت زیاد بود از نوار کرسله یا لایی محکم استفاده کنید.

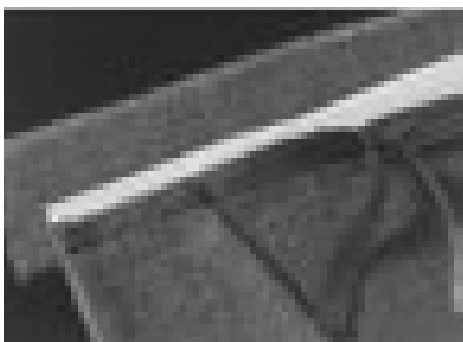

▲ (۴) به علت ضخامت زیاد پارچه هر دو درز داخلی را باریک کرده اضافی آن چیده شود.



▲ (۳) این نوع لایی را نمی توان چسباند، لایی را روی نوار کمری گذاشته و سپس چند میلی متر بالاتر از درز را چرخ کنید.



▲ (۶) لبه آزاد نوار کمر احتیاجی به «توگذاشتن» ندارد. فقط روی لبه آزاد نوار را بدوزید.

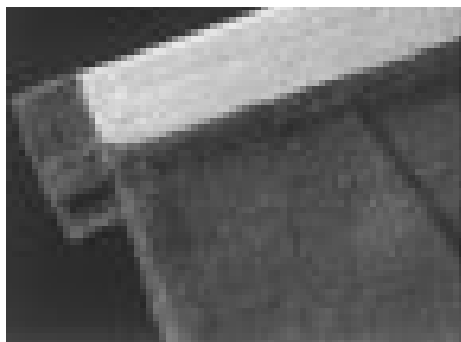

▲ (۵) نوار کمر را از عرض «تا» کرده دو طول نوار را بدوزید.

انواع تودوزی

گفتگو کنید

آیا تاکنون به تو دوزی (پس دوزی) لبه دامن‌ها دقت کرده‌اید؟
چند روش برای دوخت لبه های دامن پیشنهاد کنید.

لبه ها آخرین قسمت دامن است که دوخته می شود، اگر چه تو دادن و پس دوزی از روش های متداول برای تو دادن لبه دامن است ولی روش های دیگر که متناسب با نوع پارچه و مدل لباس باشند نیز در دوخت حرفه ای در نظر گرفته می شوند.

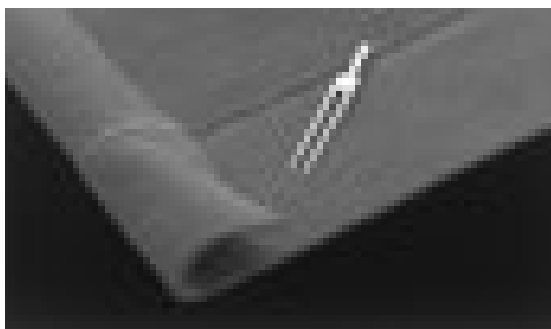

▲ لبه های سجاف «تا» شده دوخت با سوزن دوقلو:
برای پارچه های تریکو (حلقوی بافت) و ظریف، می توان لبه ها سجاف را به داخل «تا» کرده از قسمت روی پارچه به گونه ای بدوزید که روی لبه سجاف در پشت لباس دوخته شود (در پشت دوخت زنجیره ای خواهد بود).

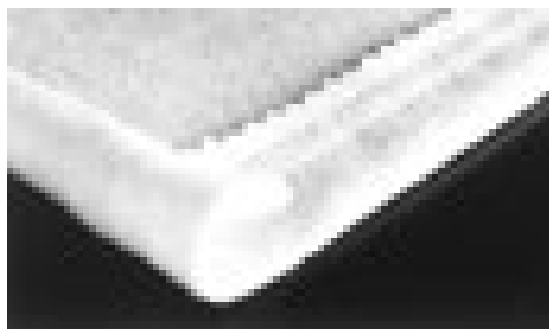

▲ دوخت لبه سجاف پاکدوزی با قیچی و دوخت ساده:
لبه های سجاف پارچه های حلقوی بافت ضخیم که دیرتر ریش می شوند، را می توان با قیچی زیگزاگ پاکدوزی کرد، سپس لبه ها را با دوخت ساده ماشین دوخته شوند.

طراحی، مدل سازی و دوخت دامن ویژه دختران

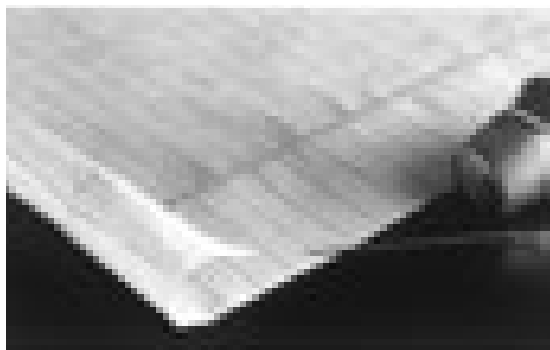

▲ دوخت لبه سجاف پاکدوزی با ماشین دوخت و پس دوزی: با دست لبه سجاف را با ماشین دوخت پاکدوزی کرده سپس از داخل سجاف پس دوزی مخفی بدوزید.



▲ دوخت لبه سجاف «تا» شده با دوخت زیگزاگی: دستی لبه سجاف را «تا» کرده روی درز با دست زیگزاگ بزنید، به گونه ای که دوخت در روی پارچه مشخص نشود.

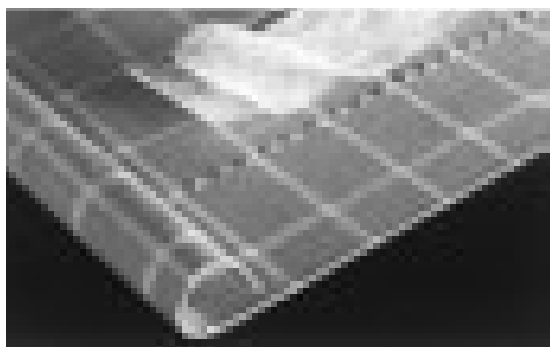

▲ دوخت سجاف با پاکدوزی با قیچی زیگزاگ و لایی چسب زانفیکس: این تودوزی برای پارچه هایی با وزن سبک است، لبه سجاف را با قیچی زیگزاگ پاکدوزی کرده، سپس داخل سجاف را با لایی زانفیکس بچسبانید (بهتر است در آخر پس دوزی مخفی انجام شود).



▲ دوخت لبه سجاف با پاکدوزی با نوار اریب و پس دوزی مخفی: این لبه دوزی برای پارچه ضخیم مناسب است، لبه سجاف را نوار اریب دوخته، سپس داخل سجاف را پس دوزی مخفی بدوزید.

تودوزی لبه دامن



▲ (۳) لبه را از روی خط علامت گذاری شده «تا» کرده و در فاصله های «۵ سانتی متری» از یکدیگر با سوزن ته گرد ثابت نگه دارید.



▲ (۲) پهنای جادرزهای عمودی قسمت «تای» لبه دامن را به طور عمودی کم کنید (قیچی کنید).



▲ (۱) برای صاف کردن لبه دامن از فردی کمک گرفته تا به وسیله خط کش T یا پا صاف کن آن را تنظیم کنید.

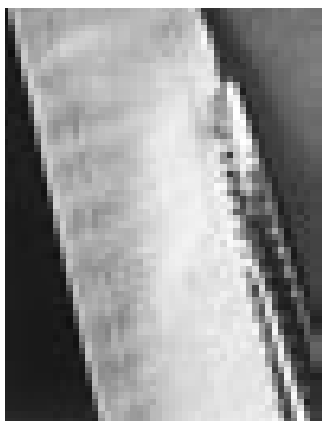

▲ (۶) اضافه زاپاس را قیچی کرده، برای تودوزی یکی از روش های پاکدوزی دوخت ساده و قیچی زیگزاگ را استفاده کنید.



▲ (۵) از خط لبه «تا» شده به اندازه پهنای زاپاس لبه دامن علامت بزنید.



▲ (۴) نزدیک لبه «تا» را کوک بزنید.

طراحی، مدل سازی و دوخت دامن ویژه دختران

تودوزی لبه دامن فون



▲ (۳) لبه خرد داده شده دامن را با اتو صاف کرده، لبه درز را پاکدوزی و پس دوزی کنید.



▲ (۲) نخ دوخت شلال را بکشید، به طوری که گشادی اضافی «توی» لبه دامن کاملاً خرد داده شود.



▲ (۱) پس از صاف کردن لبه دامن، در فاصله چند میلی متر از لبه درز، یک ردیف با درجه درشت دوخت ساده بدوزید، سپس لبه دامن را «تا» کنید.

تودوزی با ماشین دوخت

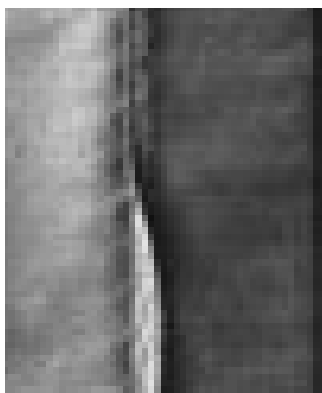

▲ (۳) در تصویر لبه دوخته شده در قسمت پشت و رو پارچه نمایش داده شده است.



▲ (۲) لبه درز را مطابق شکل «تا» کرده و به وسیله پایه مخصوص ماشین دوخت پس دوزی کنید.



▲ (۱) لبه دامن را به اندازه مورد نظر «تا» کرده با کوک ثابت کرده، لبه درز را پاکدوزی کنید.

روش های دیگر تودوزی با ماشین دوخت



▲ لبه دامن را به وسیله اورلوک سردوزی کرده ، سجاف لبه دامن را «تا» و اتو کنید، لبه «تا» شده را با سوزن ته گرد ثابت نگه دارید. به وسیله نخ اضافی سردوز لبه دامن را پس دوزی کنید.



▲ لبه دامن را پاک دوزی کنید. سپس تمام سجاف را «تا» کرده آن را اتو بزنید. از روی پارچه به وسیله سوزن دوقلو به فاصله «۲ میلی متر» از لبه با ماشین دوخت بدوزید.



▲ لبه دامن را با سردوز پاکدوزی کنید، سجاف را «تا» کرده اتو کنید. لبه «تا» شده را با سوزن ته گرد ثابت نگه دارید، پایه لبه دوزی را در کنار لبه «تا» شده قرار داده بدوزید.



▲ (۳) لبه دوخته شده تو دوزی را باز کنید، در قسمت پشت پارچه فقط چند تار از نخ روی پارچه گرفته شده است.



▲ (۲) لبه را به پشت «تا» کنید، به فاصله «۵/۵ سانتی متر» با استفاده از پایه لبه دوزی ماشین دوخت اورلوک، لبه دامن را بدوزید.



▲ (۱) سجاف لبه دامن را یک لا «تا» کرده اتو کنید، لبه «تا» شده را به وسیله سوزن «ته گرد» ثابت نگه دارید.

طراحی، مدل سازی و دوخت دامن ویژه دختران

روش های دیگر تو دوزی با ماشین دوخت سردوزی «اورلوک»

آیا می توانید به وسیله ماشین دوخت اورلوک لبه دامن را بدوزید؟



▲ (۲) سجاف لبه دامن را «تا» کرده، پایه میان دوز را نصب کرده، لبه دامن را بدوزید.



▲ (۱) به وسیله ماشین دوخت میان دوزی لبه دامن را «تا» کرده روی لبه سجاف «تا» شده را بدوزید، در انتها به وسیله سوزن نخ اضافی را داخل دوخت رد کنید.



▲ (۲) درز دوخته شده را باز کرده به طرف بیرون بکشید.

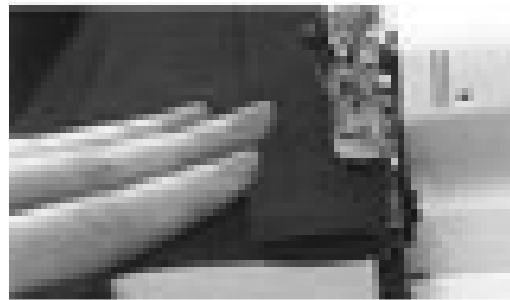

▲ (۱) لبه سجاف را دوبار کامل روی هم «تا» کرده اتو کنید. لبه «تا» شده را با ماشین دوخت اورلوک بدوزید.



▲ (۲) لبه سجاف دوخته شده را به بیرون بکشید، سپس به وسیله سوزن تارهای لبه های اضافی را بشکافته شود.



▲ (۱) لبه سجاف را «تا» کرده لبه «تا» شده را بدوزید.

روش دوخت انواع زیپ

دوخت زیپ یک طرفه

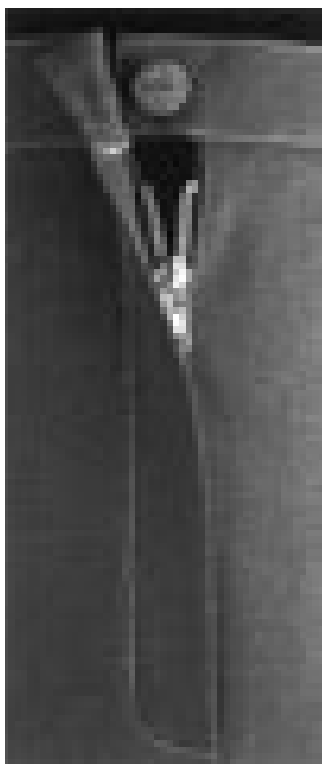

▲ زیپ شلوار: یک طرف زیپ کاملاً روی طرف مقابل آن قرار می گیرد.

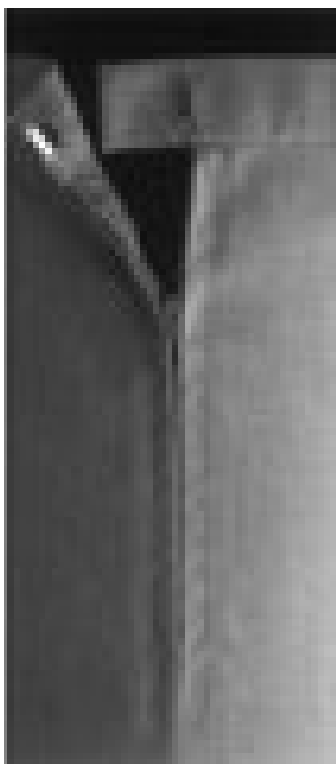

▲ زیپ دو طرفه: دو طرف زیپ با یکدیگر مماس می شود.

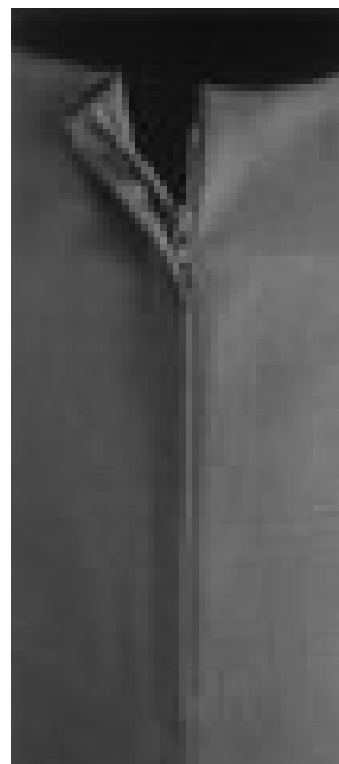

▲ زیپ یک طرفه: یک طرف زیپ روی طرف دیگر آن قرار می گیرد



▲ (۳) انتهای اضافی زیپ را قیچی کنید.



▲ (۲) انتهای زیپ را با ماشین دوخت چند بار بدوزید.



▲ (۱) طول زیپ را به اندازه مورد نظر اندازه زده علامت گذاری کنید.

طراحی، مدل سازی و دوخت دامن ویژه دختران

دوخت زیپ یک طرفه

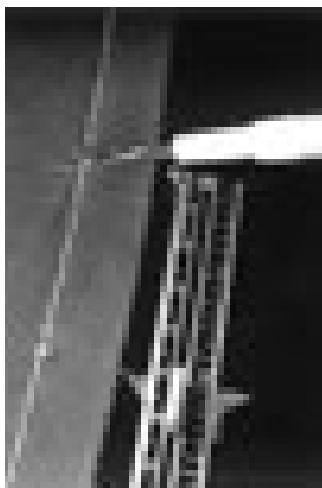

▲ (۱) قسمت اضافی درز لبه کمر دامن را علامت گذاری کنید.



▲ (۲) طول درز شکاف زیپ را با درجه درشت ماشین دوخت بدوزید.

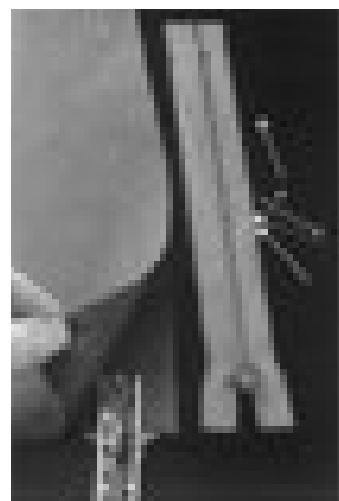

▲ (۳) برای سهولت کار به فاصله چند سانتی متر دوخت بخیه با بشکاف باز کنید.



▲ (۴) یک طرف زیپ را «تا» کرده طرف دیگر را با سوزن ته گرد ثابت نگه دارید.



▲ (۵) درز «تاشده» را با ماشین دوخت بدوزید.



▲ ۹) مطابق شکل با پایه مخصوص زیپ، روی نوار زیپ را بدوزید.



▲ ۸) یک طرف زیپ را باز کرده با سوزن ته گرد ثابت نگه دارید.



▲ ۷) درز دوخته شده را اتو کنید.



▲ ۱۲) روی زیپ را پارچه قرار داده اتوکاری کنید.

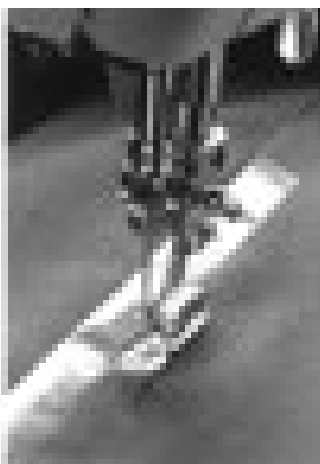

▲ ۱۱) نوار چسب مخصوص را روی پارچه قرار داده با پایه مخصوص زیپ را بدوزید.



▲ ۱۰) طرف دیگر نوار زیپ را علامت گذاری کرده با ماشین دوخت بدوزید.

طراحی، مدل سازی و دوخت دامن ویژه دختران

دوخت زیپ دو طرفه



▲ (۳) طول درز شکاف زیپ را با درجه درشت دوخته به فاصله چند سانتی‌متر با بشکاف باز کنید.



▲ (۲) به وسیله سوزن ته‌گرد درز را ثابت نگه دارید.



▲ (۱) قسمت اضافی درز لبه کمر دامن را علامت گذاری کنید.

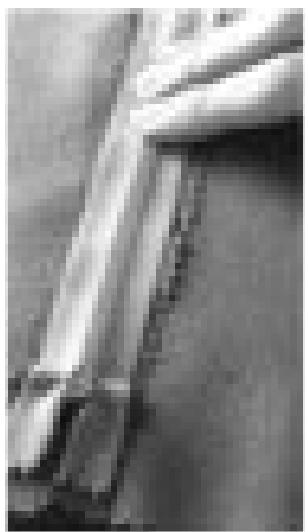

▲ (۶) زیپ را دقیقاً روی درز قرار دهید.



▲ (۵) دوطرف زیپ را چسب بزنید.

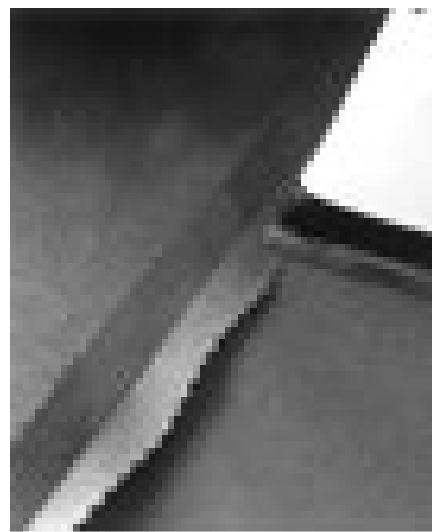

▲ (۴) درز دوخته شده را اتو کنید.



▲ ۹ روی زیپ را پارچه قرار داده اتوکاری کنید.



▲ ۸ درز بین زیپ را با بشکاف باز کنید.



▲ ۷ به وسیله نخ دوخت پشت دوخت را محکم دوزی کنید.



▲ ۱۲ یک طرف زیپ که تمام شد طرف دیگر را بدوزید.



▲ ۱۱ به وسیله پایه مخصوص روی زیپ را بدوزید.



▲ ۱۰ برای ثابت نگه داشتن درز نوآرچسب مخصوص پارچه را روی درز قرار دهید.

طراحی، مدل سازی و دوخت دامن ویژه دختران

ارزشیابی پایانی



طرح دامن مدل روبرو را پس از ترسیم الگو بدوزید.



- انتخاب پارچه دامن متناسب با مدل دامن
- برش پارچه دامن و آستر با توجه به چیدمان قطعات الگو، تعیین جادرزهای الگو و استفاده از وسایل مورد نیاز در برش دامن
- انتقال الگو روی پارچه با توجه به بافت و نقوش پارچه دامن
- دوخت قسمت‌های مختلف دامن با استفاده از ابزار و تجهیزات مورد نیاز (درزها، پاکدوزی، ساسون، زیپ و ...)
- دوخت قسمت‌های مختلف آستر دامن (درزها، پاکدوزی و ...)
- دوخت کمر و قسمت‌های مختلف آن (آماده سازی کمر دامن، اتصال کمر به دامن و آستر و ...)
- اتوکاری در تمام مراحل دوخت دامن
- پرو نهایی و ترکیب کلی دامن

منابع و مآخذ

- برنامه درسی ملی جمهوری اسلامی ایران
- استاندارد شایستگی حرفه طراحی دوخت، سازمان پژوهش و برنامه‌ریزی آموزشی ۱۳۹۱
- استاندارد ارزشیابی طراحی دوخت، سازمان پژوهش و برنامه‌ریزی آموزشی ۱۳۹۲
- برنامه درسی رشته طراحی دوخت، سازمان پژوهش و برنامه‌ریزی آموزشی ۱۳۹۴

- _ Wendy Gardiner, Start Sewing, Apple Press, 2007
- _ Crative Publishing International, Sewing101, Crative Publishing International, 2011
- _ Verlay Anne Burda Gmbh, PFAFF, CO>PFAFF, 2008
- _ Kathryn Mckelvy, Fashion source Book, Blackwell, 2006
- _ Marygarthe, Fashion and color, Rockport Publisher, 1995
- _ Natalie Bray, Dress Patern Design, Blackwell Publishing, 1988
- Yoko Ogawa, Junko Yamamoto, Ei Kando, Color In Fashion, Rockport, 1990
- _ Frances Leto Zangrillo, Fashion Design For The Plus Size, Fairchild, 1990
- _ Sheila Brennan, One-Piece Wearables, Quarry Books, 2008
- _ The Editors Of Crative Publishing International, The New Sewing Essentials, Crative Publishing International, 2008
- _ The Editors Of Crative Publishing International, Sewing 101, Crative Publishing International, 2002





آیا می دونستید لذت مطالعه و درصد یادگیری با کتاب های چاپی بیشتره؟
کارنیل (محبوب ترین شبکه موفقیت ایران) بهترین کتاب های موفقیت فردی
رو برای همه ایرانیان تهیه کرده

از طریق لینک زیر به کتاب ها دسترسی خواهید داشت

www.karnil.com

با کارنیل موفقیت سادست، منتظر شما هستیم

 Karnil  Karnil.com

